

富比特模座

標準模座 壓鑄模座



公司簡介及信念

模具乃民生之母，為製造業之骨幹工業，更是攸關產業升級轉型之重要關鍵，本公司，正基於此理由積極從事模座之開發製造，開任何精準之模具，必需靠精準的模座及模具專業人才，先進的設備精確為之。

(富比特模座) 基於20年來經驗之累積，在董事長一鄭久才先生卓越領導下，不斷的追求品質的精準，積極改善廠內設備，朝向產業自動化之方向邁進，品質達到客戶之要求，深獲客戶一致肯定，更在南台灣建立獨樹一格品牌。

(富比特模座) 在21世紀將以嶄新的面貌呈現，祈盼模具界先進能再給予富比特更深的鼓勵，有您的支持，才有再次努力的原動力。

富比特模座

目錄

CONTENTS

公司簡介及信念.....	01
大水口標準模座型號 / 構造及名稱.....	02
標準模座零件簡介.....	04
其他加工服務.....	08
特別加工服務.....	10

大水口1515系列.....	12
大水口1518系列.....	14
大水口1520系列.....	16
大水口1523系列.....	18
大水口1525系列.....	20
大水口1530系列.....	22

大水口1818系列.....	24
大水口1820系列.....	26
大水口1823系列.....	28
大水口1825系列.....	30
大水口1830系列.....	32

大水口2020系列.....	34
大水口2023系列.....	36
大水口2025系列.....	38
大水口2030系列.....	40
大水口2035系列.....	42
大水口2040系列.....	44

大水口2323系列.....	46
大水口2325系列.....	48
大水口2330系列.....	50

大水口2525系列.....	52
大水口2528系列.....	54
大水口2530系列.....	56
大水口2535系列.....	58
大水口2540系列.....	60

大水口2828系列.....	62
大水口2830系列.....	64

大水口3030系列.....	66
大水口3035系列.....	68
大水口3040系列.....	70
大水口3045系列.....	72

大水口3535系列.....	74
大水口3540系列.....	76
大水口3545系列.....	78
大水口3550系列.....	80

大水口4040系列.....	82
大水口4045系列.....	84
大水口4050系列.....	86
大水口4060系列.....	88

大水口4545系列.....	90
大水口4550系列.....	92

大水口5050系列.....	94
大水口5060系列.....	96

附註-小水口模座平面圖

小水口D系列及E系列構造名稱.....	100
小水口F系列及G系列構造名稱.....	102
小水口平面位置圖.....	104

大水口標準模座型號

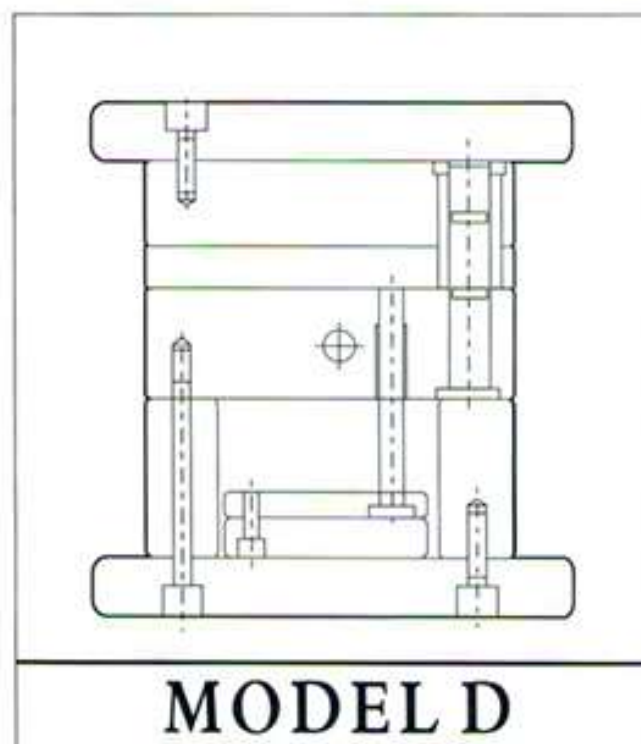
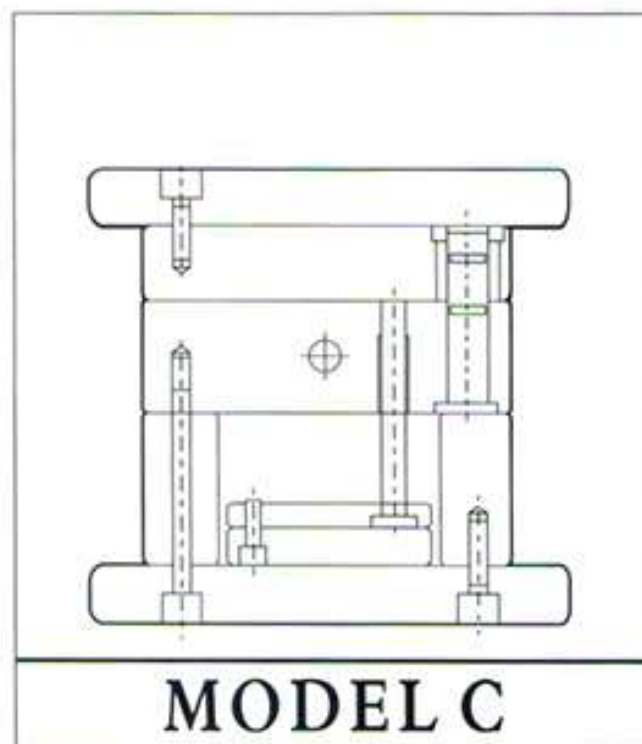
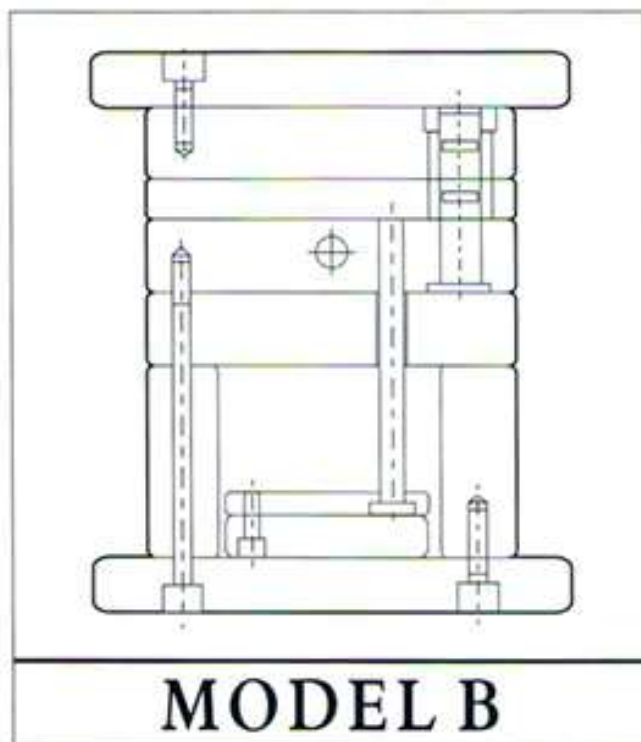
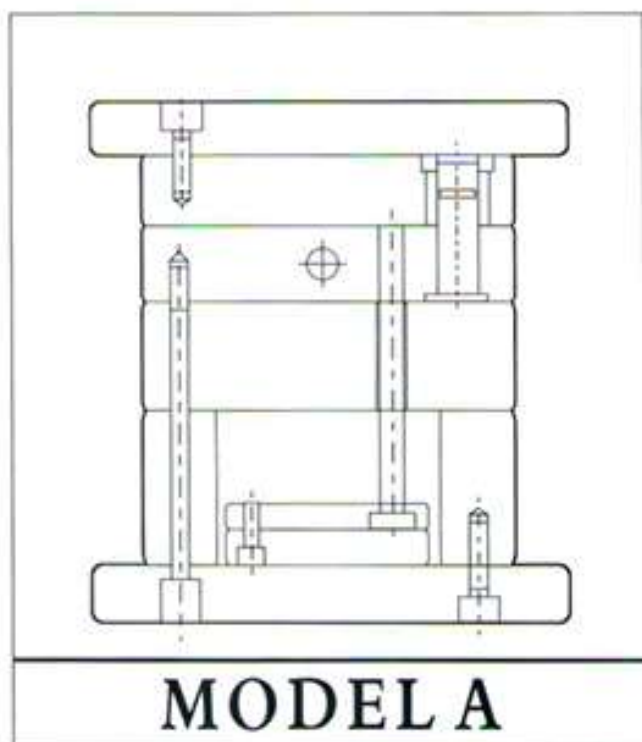

台灣富比特模座 訂購專線06-2544202/2539698/2532035 傳真熱線:06-2542736/2423351

深圳富比特模胚 訂購專線86-755-27062432/755-27062029 傳真熱線:86-755/27062863

STRUCTURE & NAME 構造及名稱

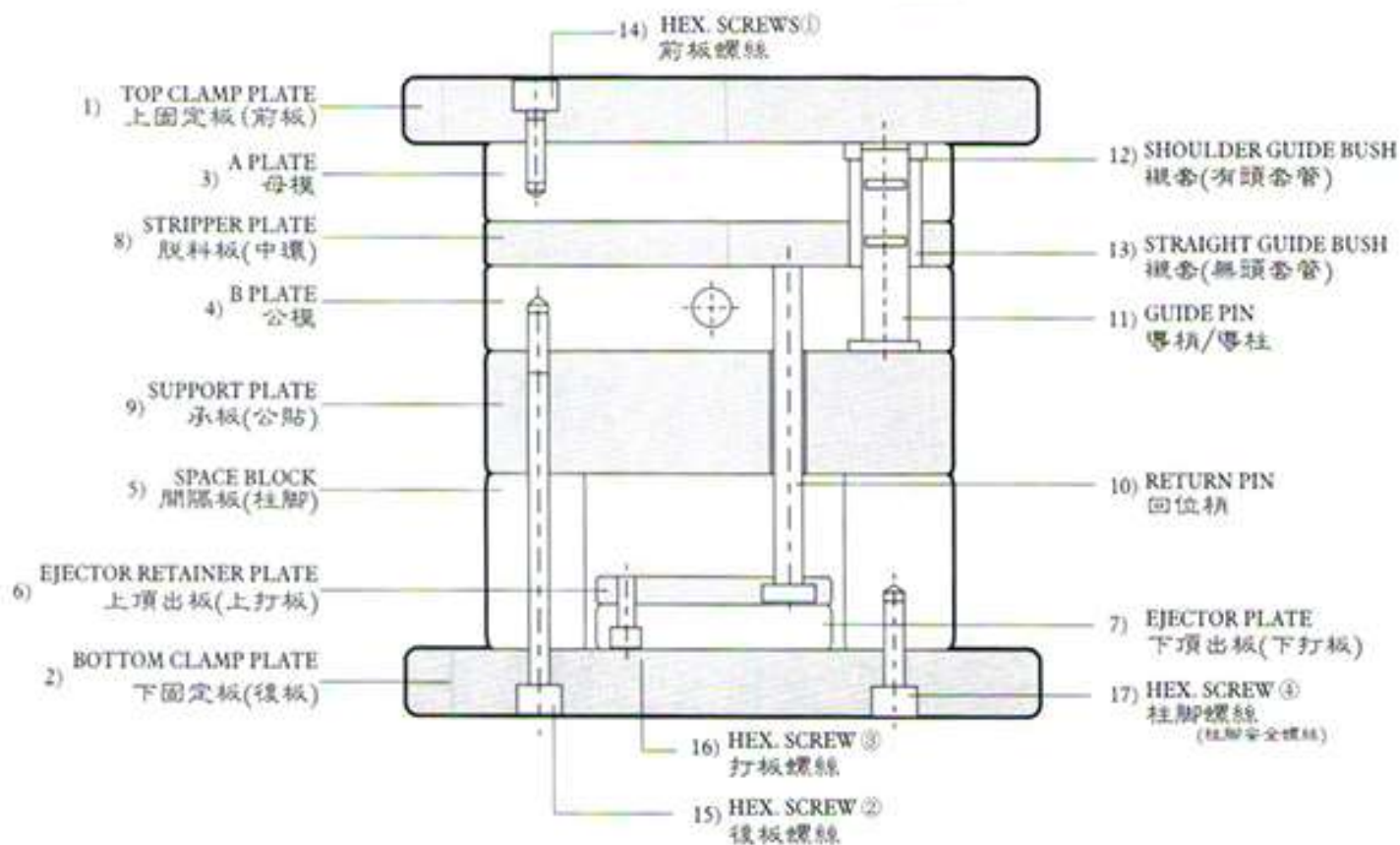
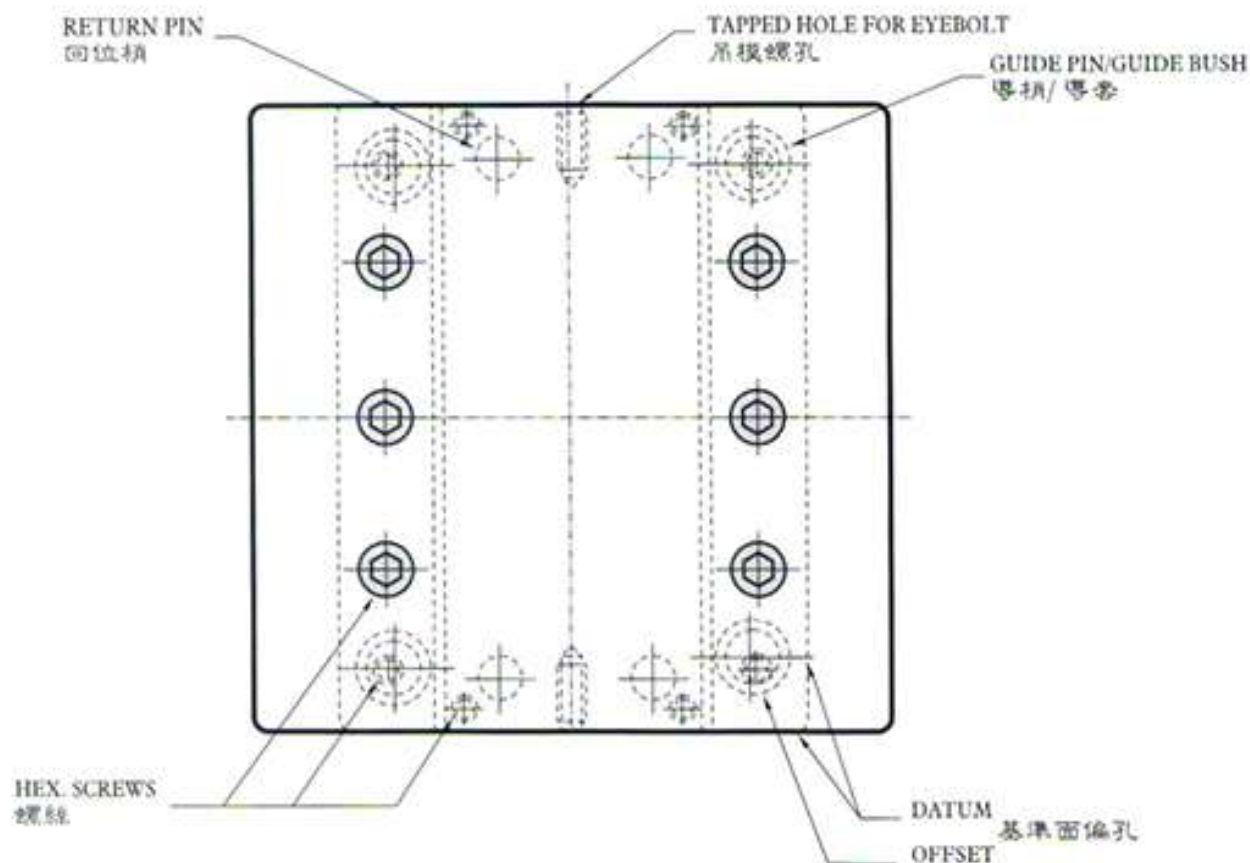

台灣富比特模座 訂購專線 06-2544202/2539698/2532035 傳真熱線:06-2542736/2423351

深圳富比特模胚 訂購專線 86-755-27062432/755-27062029 傳真熱線:86-755/27062863

標準塑膠模座零件簡介

塑膠型模用導梢襯套

GUIDE PIN BUSHINGS OF MOLDS FOR PLASTICS

- 1.適用範圍: 本標準適用於塑膠型模(射出成型,擠壓成型,移轉成型)用導梢襯套
- 2.種類: 分為A型及B型2種

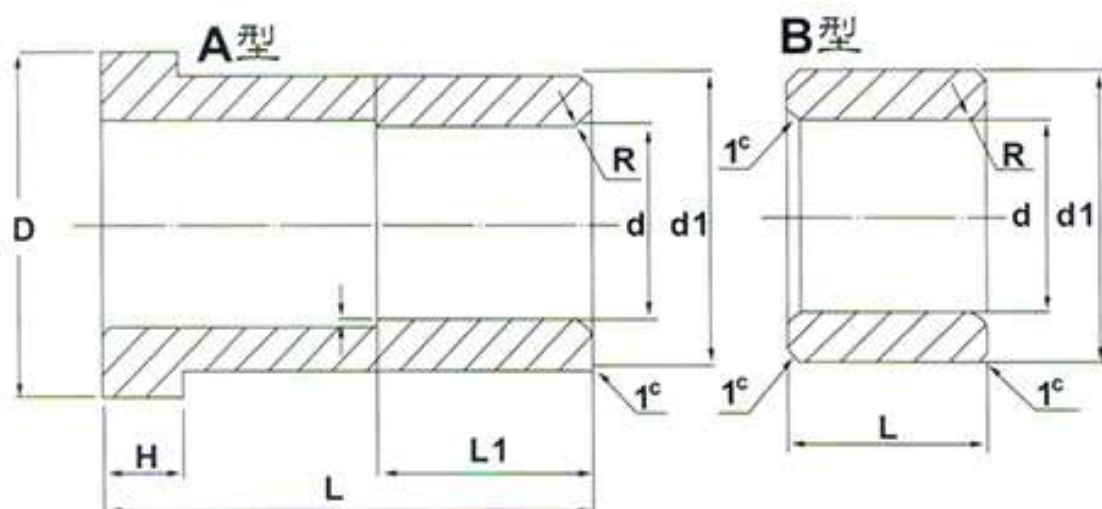

單位:m/m

標稱尺度	d		d ₁		D	H	R
	尺度	公差(標記)	尺度	公差(標記)			
20	20	+0.020 +0.007	30	+0.021 +0.008	35	8	3
25	25		35	+0.025 +0.009	40	8	3
30	30		42		47	10	3
35	35	+0.025 +0.009	48	+0.030 +0.011	54	10	4
40	40		55		61	10	4
50	50		70		76	12	4
60	60		80		86	12	4

註:L及L1尺度,由使用者指定

台灣富比特模座 訂購專線 06-2544202/2539698/2532035 傳真熱線:06-2542736/2423351

深圳富比特模胚 訂購專線 86-755-27062432/755-27062029 傳真熱線:86-755/27062863

標準塑膠模座零件簡介

塑膠型模用導梢

GUIDE PINS OF MOLDS FOR PLASTICS

- 1.適用範圍: 本標準適用於塑膠型模(射出成型,擠壓成型,移轉成型)用導梢
- 2.種類: 分為A型及B型2種

A導梢

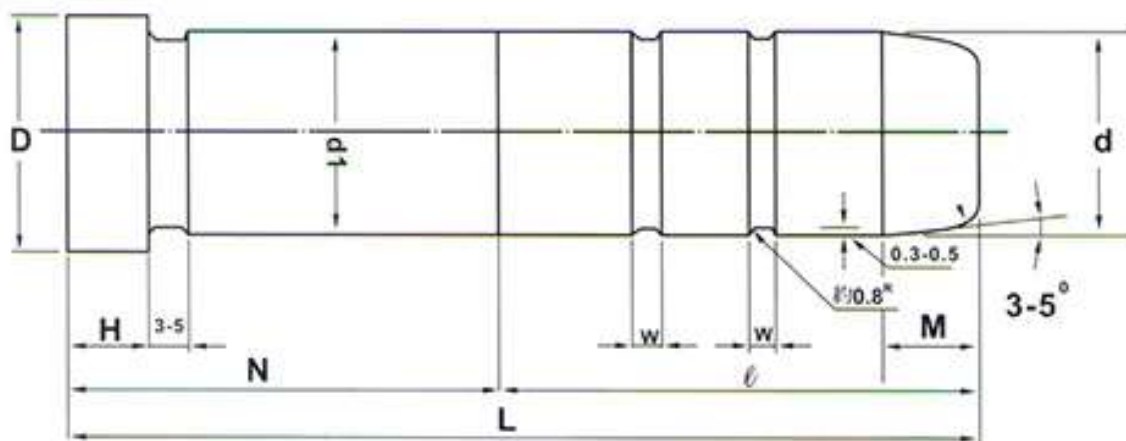

標稱尺度	d		d ₁		D	H	M	R	W
	尺度	公差	尺度	公差(符號)					
20	20	-0.020 -0.033	20	-0.021 -0.008	25	8	10	2.5	3
25	25		25		30	8	12	2.5	
30	30		30		35	8	15	3	
35	35	-0.025 -0.041	35	-0.026 -0.01	40	8	15	3	4
40	40		40		45	10	20	4	
50	50		50		56	10	25	5	
60	60		60		66	10	25	5	

註:(1)L及N尺度,由使用者指定

(2)未規定公差之尺度,其公差依CNS4018標準規定之2級者

(3)在l部份,為使導梢能輕易滑進,加設油槽

台灣富比特模座 訂購專線06-2544202/2539698/2532035 傳真熱線:06-2542736/2423351

深圳富比特模胚 訂購專線86-755-27062432/755-27062029 傳真熱線:86-755/27062863

標準塑膠模座零件簡介

塑膠型模用回位梢

RETURN PINS OF MOLDS FOR PLASTICS

適用範圍: 本標準適用於塑膠型模(射出成型,擠壓成型,移轉成型)用回位梢

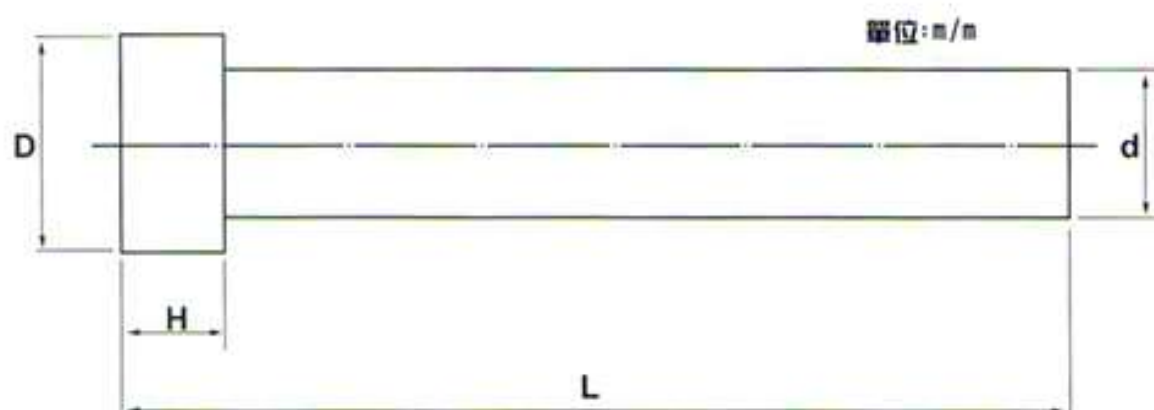

單位: m/m

標稱尺度	d		D	H	
	尺度	公差		尺度	公差
12	12	-0.018 -0.025	17	4	0 -0.1
16	16		20	8	
20	20		25		
25	25		30		
30	30		35		
35	35		40		

註:(1)L尺度由使用者指定

(2)未規定公差之尺度,其公差依CNS4018標準規定之2級者

品質:

外觀:不得有刮痕,裂紋,銹蝕或其它有礙使用之缺點,外表加工應良好
加工:配合部份需經研磨

表面粗度:配合部份之表面粗度3-5

硬度:頂出梢之前端需熱處理至HRC55以上

台灣富比特模座 訂購專線06-2544202/2539698/2532035 傳真熱線:06-2542736/2423351

深圳富比特模胚 訂購專線86-755-27062432/755-27062029 傳真熱線:86-755/27062863

標準塑膠模座零件簡介

塑膠型模用頂出梢

EJECTOR PINS OF MOLDS FOR PLASTICS

適用範圍: 本標準適用於塑膠型模(射出成型, 擠壓成型, 移轉成型)用頂出梢



表 1

單位: m/m

標稱尺度	d		D	H	
	尺度	公差		尺度	公差
2.5	2.5	-0.010	6	4	0 -0.1
3.0	3.0		6		
3.5	3.5		7		
4.0	4.0		8		
4.5	4.5	8	6		
5.0	5.0	9			
6.0	6.0	10			
7.0	7.0	-0.020	11	8	
8.0	8.0	-0.050	13		
10.0	10.0		15		
12.0	12.0		17		

註:(1)L尺度由使用者指定

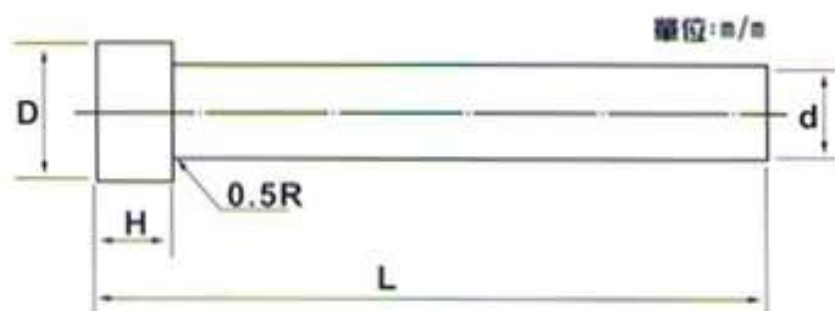
(2)未規定公差之尺度,其公差依CNS4018標準規定之2級者

品質:

外觀:不得有刮痕,裂紋,銹蝕或其它有礙使用之缺點,外表加工應良好

加工:配合部份需經研磨

表面粗度:配合部份之表面粗度3-S

硬度:頂出梢之前端需熱處理至HRC55以上

台灣富比特模座 訂購專線06-2544202/2539698/2532035 傳真熱線:06-2542736/2423351

深圳富比特模胚 訂購專線86-755-27062432/755-27062029 傳真熱線:86-755/27062863

其它加工服務

吊模螺孔加工深度

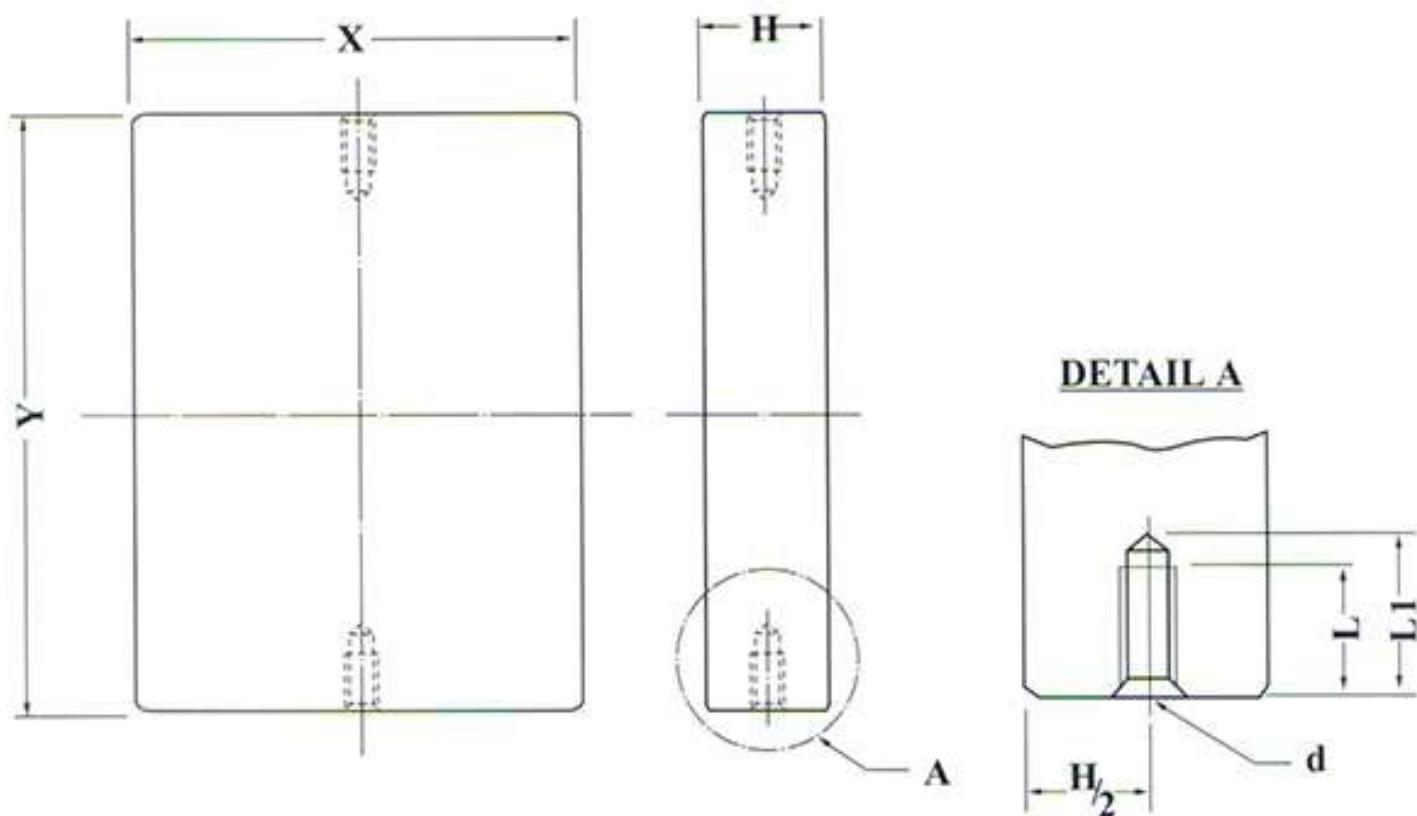

SIZES	d	L	L1
M10	M10	20	28
M12	M12	24	33
M16	M16	30	40
M20	M20	33	46
M24	M24	41	56
M30	M30	49	67

台灣富比特模座 訂購專線06-2544202/2539698/2532035 傳真熱線:06-2542736/2423351

深圳富比特模胚 訂購專線86-755-27062432/755-27062029 傳真熱線:86-755/27062863

其它加工服務

各規格尺寸吊模孔加工標準

吊模孔規格	吊模板厚											
	25	30	35	40	50	60	70	80	90	100	110	
150	150											
	180											
	200											
	230											
	250											
180	180											
	200											
	230											
	250											
200	200											
	230											
	250											
	280											
	300											
230	350											
	230											
	250											
	300											
250	250											
	280											
	300											
	350											
	400											
280	450											
	280											
	300											
	400											
300	500											
	300											
	350											
	400											
350	450											
	500											
	350											
	400											
400	450											
	500											
	600											
450	450											
	500											
500	500											
	600											
	700											

M12牙

M16牙

M20牙

M24牙

特別加工服務

直身模座機械溝參考值(僅供參考可隨客戶設計變動)

型號	K	A	B	L1	L2	L3
1520						
1525						
1820						
1823						
1825						
2020				120		
2023				150		
2025	20	12	20	170	50	55
2030				220	100	
2035				270	150	
2330	20	12	20	220	100	55
2335				270	150	
2525				150		
2527				170		
2530	25	15	20	200	70	65
2535				250	120	
2540				300	170	
2550				400	270	
2730	25	15	20	200	70	65
2735				250	120	
2740				300	170	
3030				180	50	
3035	A板 100 以下	A板 100 以上	18	230	100	75
3040				280	150	
3045				330	190	
3050				380	240	
3060				480	340	
3535	A板 100 以下	A板 100 以上	20	230	90	75
3540				280	140	
3545				330	190	
3550				350	210	
3560				450	310	85
3570				550	410	
4040	A板 100 以下	A板 100 以上	22	270	110	85
4045				320	160	
4050				370	210	
4055				420	260	
4060				470	310	
4070				570	410	
4545	35	25	30	300	130	95
4550				350	180	
4555				400	230	
4560				450	280	
4570				500	380	
5050	35	25	30	350	180	95
5055				400	230	
5060				450	280	
5070				500	380	

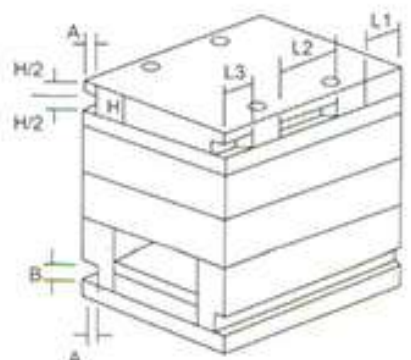
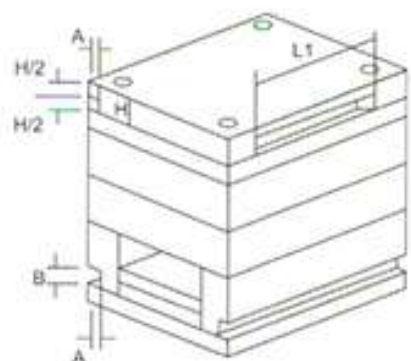
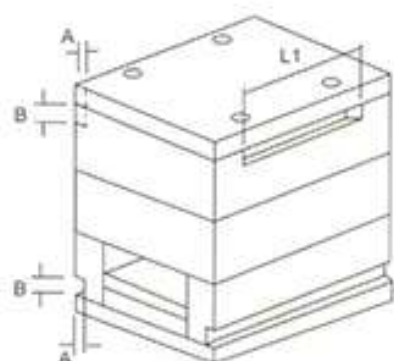
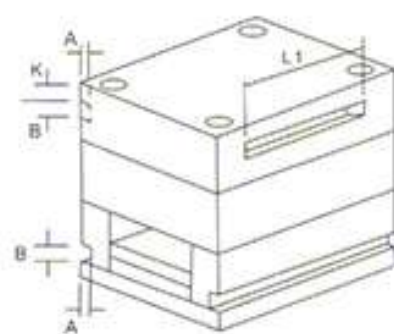

台灣富比特模座 訂購專線06-2544202/2539698/2532035 傳真熱線:06-2542736/2423351

深圳富比特模胚 訂購專線86-755-27062432/755-27062029 傳真熱線:86-755/27062863

特別加工服務

粗銑(框)精修(框)及其它槍鑽水路加工服務

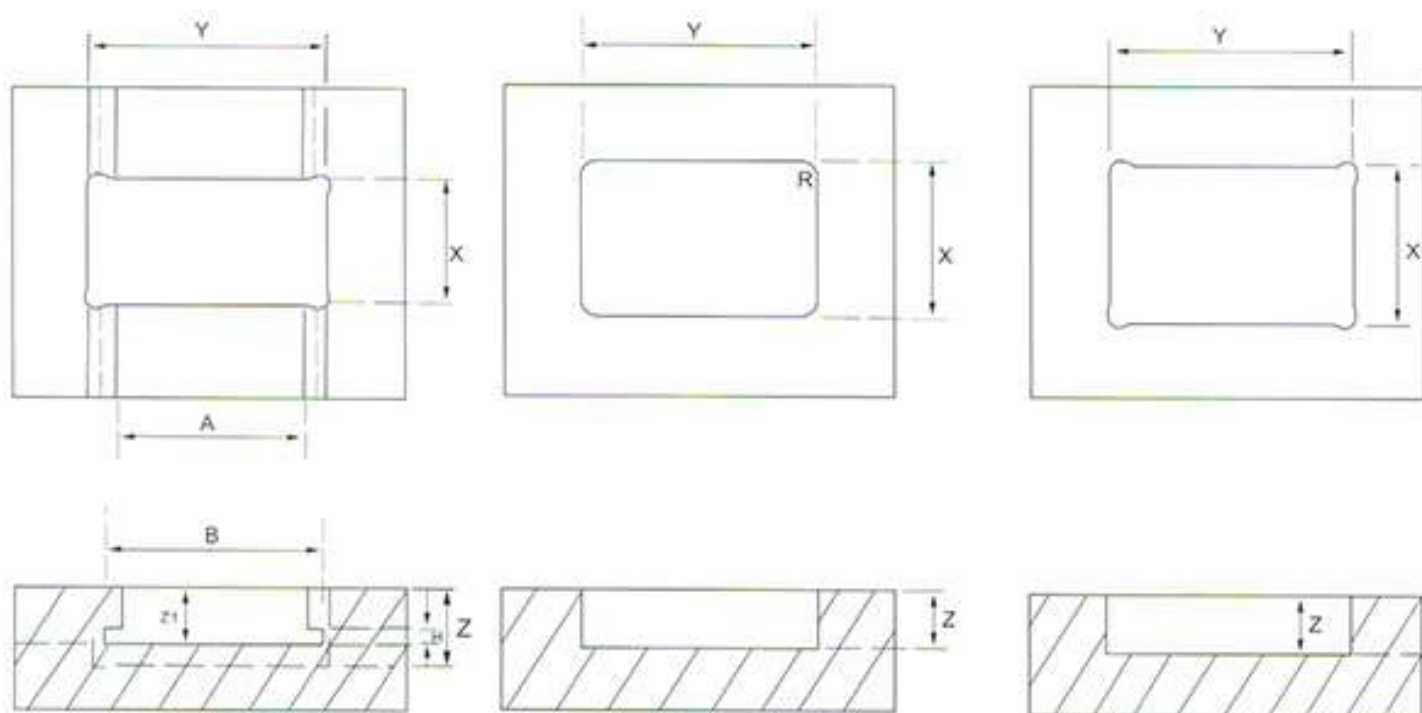

特殊塘孔加工服務

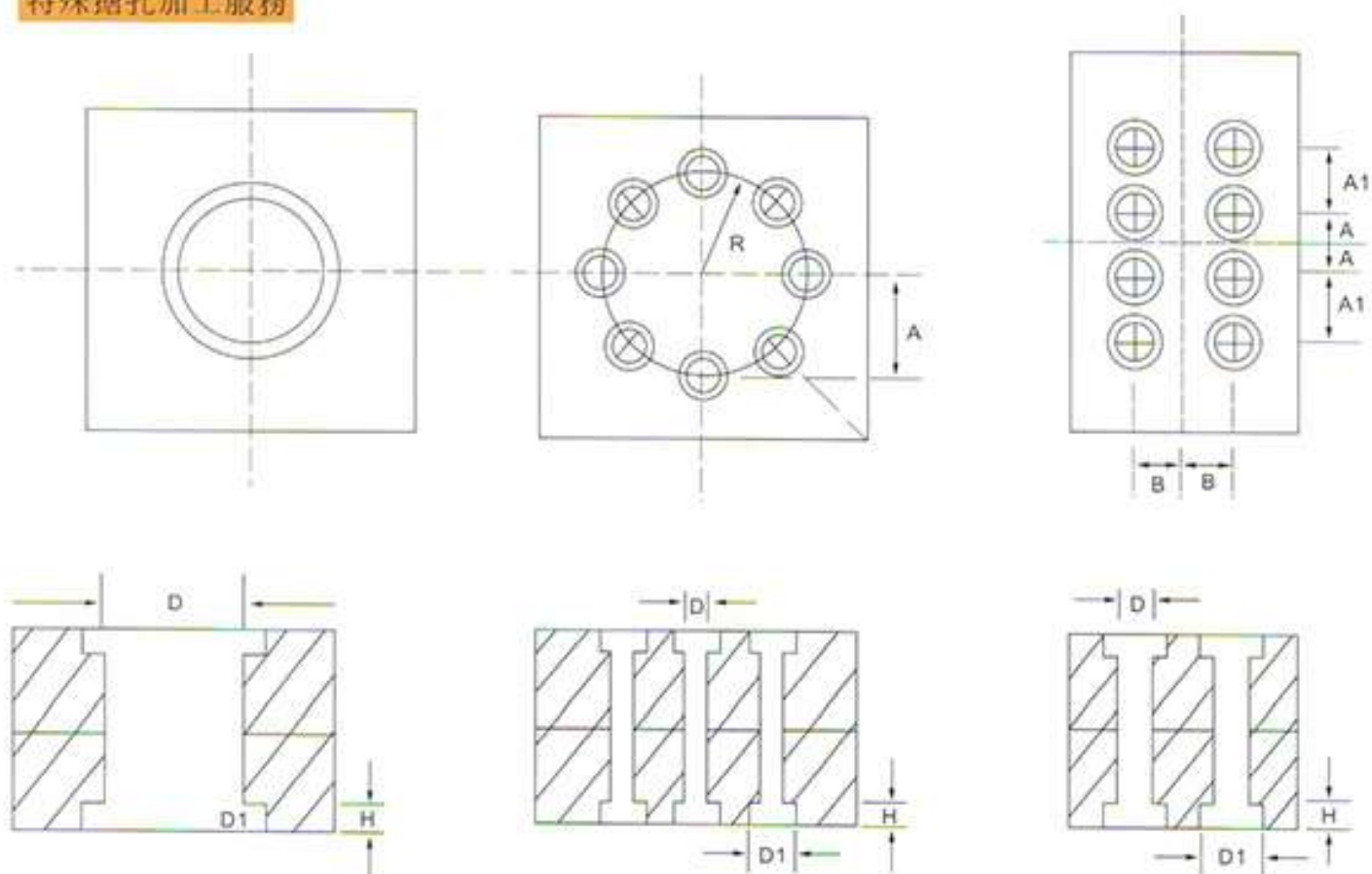

台灣富比特模座 訂購專線06-2544202/2539698/2532035 傳真熱線:06-2542736/2423351

深圳富比特模胚 訂購專線86-755-27062432/755-27062029 傳真熱線:86-755/27062863

大水口1515系列

平面圖

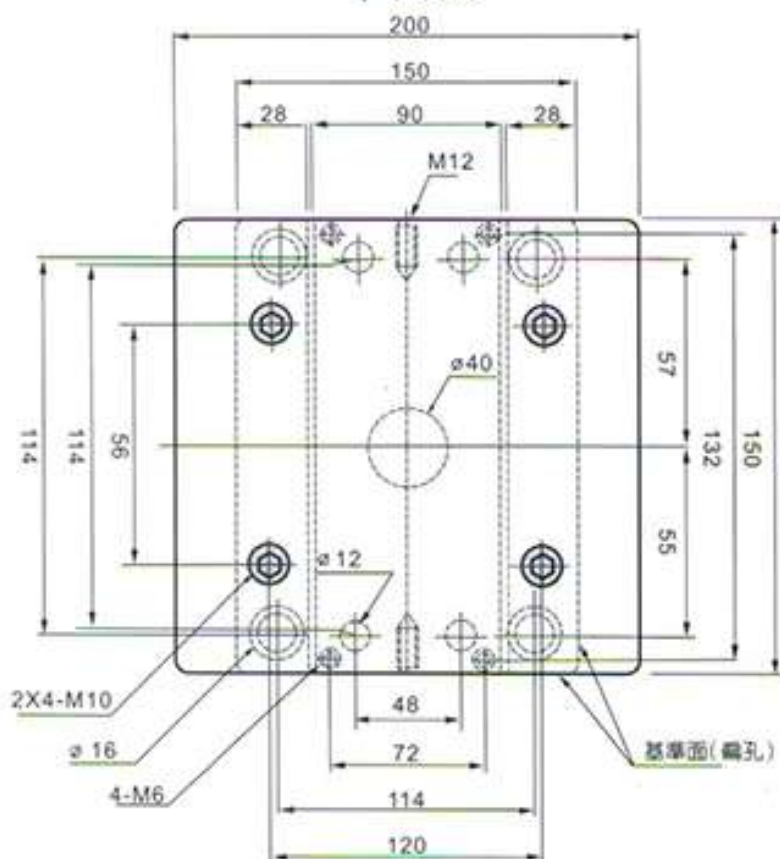

A型

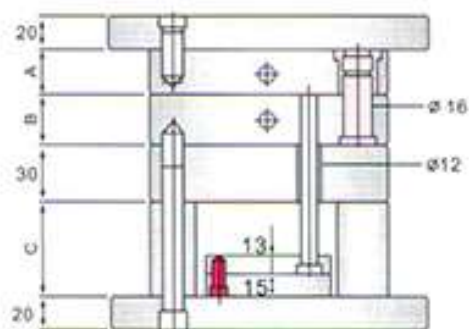

B型

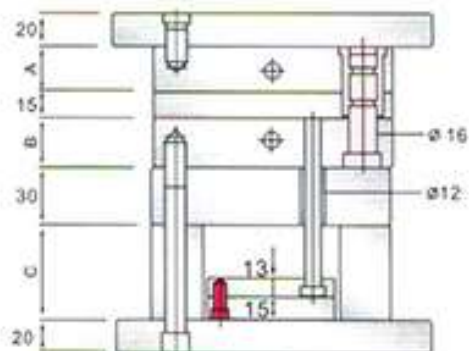

C型

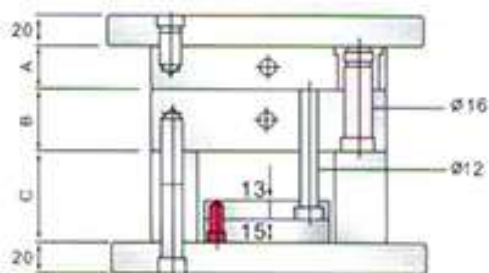

D型

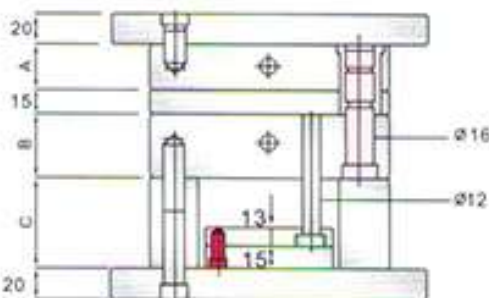

訂購方法：

如貴公司需要請列出所需各類型之代表尺寸及規格。

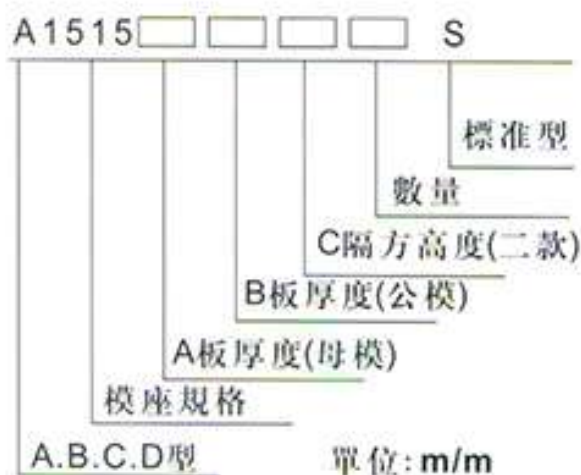

台灣富比特模座 訂購專線06-2544202/2539698/2532035 傳真熱線:06-2542736/2423351

深圳富比特模胚 訂購專線86-755-27062432/755-27062029 傳真熱線:86-755/27062863

公母模厚度

大水口標準模座價格

A板	B板	A型		B型		C型		D型	
25	25	\$	6,089	\$	7,357	\$	5,130	\$	6,295
	30	\$	6,157	\$	7,430	\$	5,500	\$	6,365
	35	\$	6,226	\$	7,501	\$	5,571	\$	6,434
	40	\$	6,295	\$	7,572	\$	5,643	\$	6,503
	50	\$	6,434	\$	7,715	\$	5,786	\$	6,642
	60	\$	6,572	\$	7,857	\$	5,928	\$	6,780
	70	\$	6,780	\$	8,073	\$	6,143	\$	7,030
	80	\$	7,180	\$	8,470	\$	6,400	\$	7,330
30	25	\$	6,295	\$	7,512	\$	5,465	\$	6,503
	30	\$	6,365	\$	7,583	\$	5,535	\$	6,572
	35	\$	6,434	\$	7,655	\$	5,604	\$	6,642
	40	\$	6,503	\$	7,725	\$	5,673	\$	6,711
	50	\$	6,642	\$	7,866	\$	5,812	\$	6,849
	60	\$	6,780	\$	8,009	\$	5,950	\$	6,988
	70	\$	6,989	\$	8,220	\$	6,159	\$	7,194
	80	\$	7,300	\$	8,530	\$	6,500	\$	7,840
35	25	\$	6,503	\$	7,725	\$	5,673	\$	6,711
	30	\$	6,572	\$	7,796	\$	5,742	\$	6,780
	35	\$	6,642	\$	7,866	\$	5,812	\$	6,849
	40	\$	6,711	\$	7,938	\$	5,881	\$	6,919
	50	\$	6,849	\$	8,079	\$	6,018	\$	7,057
	60	\$	6,988	\$	8,222	\$	6,157	\$	7,196
	70	\$	7,194	\$	8,434	\$	6,364	\$	7,403
	80	\$	7,500	\$	8,740	\$	6,680	\$	7,680
40	25	\$	6,711	\$	7,938	\$	5,881	\$	6,919
	30	\$	6,780	\$	8,009	\$	5,950	\$	6,988
	35	\$	6,849	\$	8,079	\$	6,018	\$	7,057
	40	\$	6,919	\$	8,150	\$	6,089	\$	7,125
	50	\$	7,057	\$	8,292	\$	6,226	\$	7,264
	60	\$	7,196	\$	8,433	\$	6,365	\$	7,402
	70	\$	7,403	\$	8,646	\$	6,573	\$	7,610
	80	\$	7,730	\$	9,000	\$	6,810	\$	7,910
50	25	\$	6,952	\$	8,329	\$	6,295	\$	7,333
	30	\$	7,020	\$	8,433	\$	6,365	\$	7,402
	35	\$	7,087	\$	8,505	\$	6,434	\$	7,472
	40	\$	7,154	\$	8,576	\$	6,503	\$	7,541
	50	\$	7,290	\$	8,717	\$	6,642	\$	7,679
	60	\$	7,424	\$	8,859	\$	6,780	\$	7,818
	70	\$	7,628	\$	9,071	\$	6,989	\$	8,025
	80	\$	7,930	\$	9,320	\$	7,189	\$	8,325
60	25	\$	7,138	\$	8,646	\$	6,572	\$	7,610
	30	\$	7,234	\$	8,717	\$	6,642	\$	7,679
	35	\$	7,330	\$	8,789	\$	6,711	\$	7,749
	40	\$	7,439	\$	8,859	\$	6,780	\$	7,818
	50	\$	7,727	\$	9,000	\$	6,919	\$	7,956
	60	\$	7,905	\$	9,143	\$	7,057	\$	8,095
	70	\$	8,261	\$	9,354	\$	7,266	\$	8,301
	80	\$	8,453	\$	9,531	\$	7,500	\$	8,672
70	25	\$	7,384	\$	8,781	\$	6,884	\$	7,898
	30	\$	7,480	\$	8,848	\$	6,953	\$	7,964
	35	\$	7,562	\$	8,916	\$	7,019	\$	8,033
	40	\$	7,658	\$	8,983	\$	7,088	\$	8,099
	50	\$	7,960	\$	9,120	\$	7,223	\$	8,234
	60	\$	8,152	\$	9,255	\$	7,358	\$	8,369
	70	\$	8,508	\$	9,459	\$	7,561	\$	8,570
	80	\$	8,786	\$	9,905	\$	7,960	\$	8,898
80	25	\$	7,617	\$	8,809	\$	6,955	\$	8,083
	30	\$	7,713	\$	8,919	\$	7,052	\$	8,206
	35	\$	7,809	\$	9,015	\$	7,148	\$	8,289
	40	\$	7,905	\$	9,111	\$	7,245	\$	8,576
	50	\$	8,206	\$	9,412	\$	7,535	\$	8,672
	60	\$	8,480	\$	9,617	\$	7,728	\$	8,878
	70	\$	8,780	\$	9,960	\$	8,073	\$	9,090
	80	\$	8,932	\$	10,152	\$	8,266	\$	9,220

備註：標準柱腳（C板）高度為70,80標準外柱腳（C板）每增加10mm加收加工費\$90

E-mail: fupite@ms14.hinet.net

http://www.fupite.com.tw

大水口1518系列

平面圖

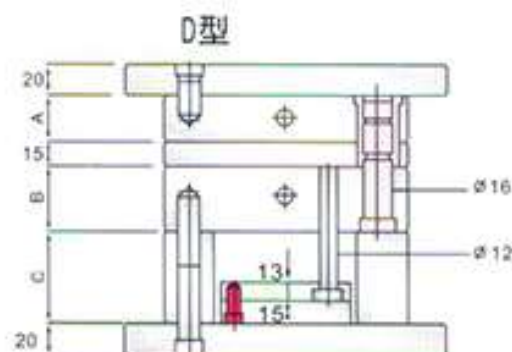
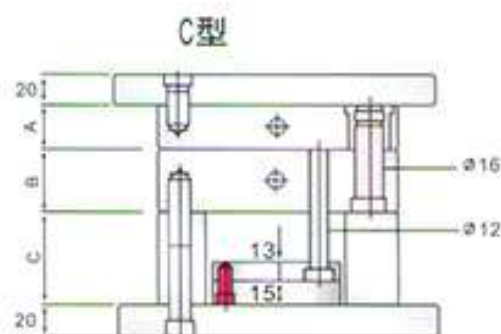
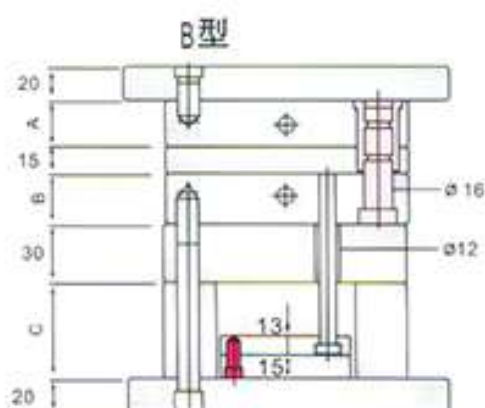
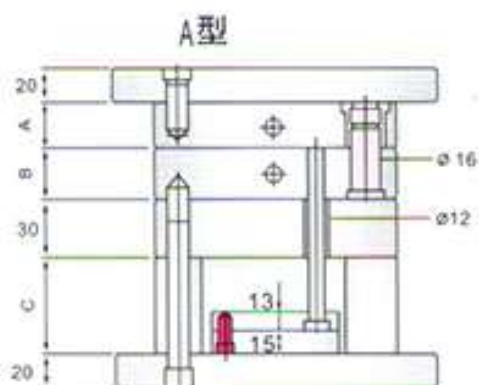
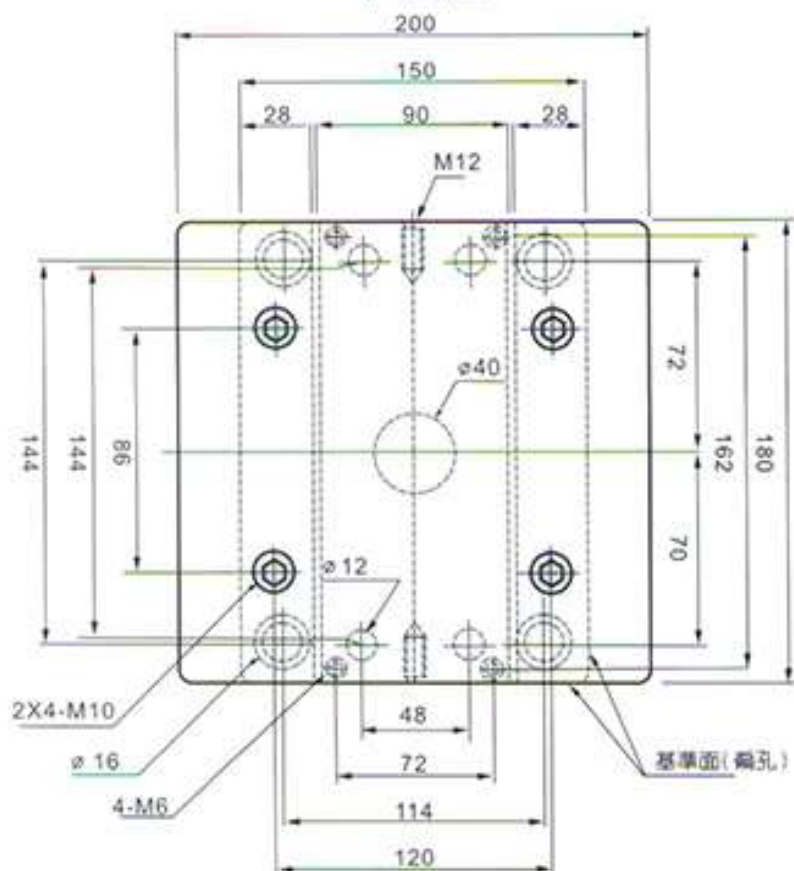

訂購方法：

如貴公司需要請列出所需各類型之代表尺寸及規格。

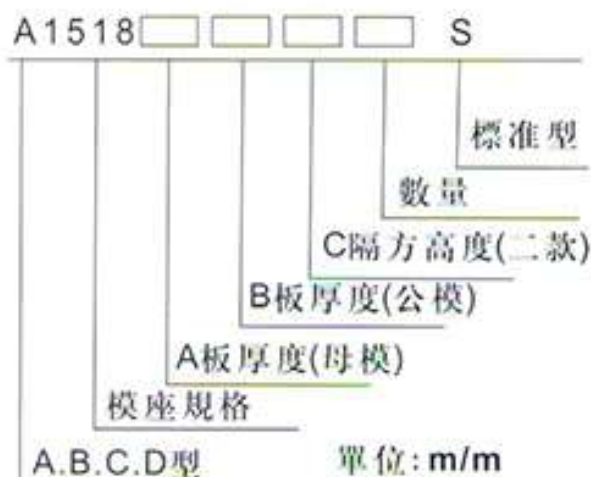

台灣富比特模座 訂購專線06-2544202/2539698/2532035 傳真熱線:06-2542736/2423351

深圳富比特模胚 訂購專線86-755-27062432/755-27062029 傳真熱線:86-755/27062863

公母模厚度

大水口標準模座價格

A板	B板	A型		B型		C型		D型	
25	25	\$	6,786	\$	7,929	\$	5,857	\$	7,000
	30	\$	6,858	\$	8,001	\$	5,928	\$	7,071
	35	\$	6,929	\$	8,068	\$	6,001	\$	7,144
	40	\$	7,000	\$	8,143	\$	6,072	\$	7,215
	50	\$	7,144	\$	8,287	\$	6,214	\$	7,357
	60	\$	7,286	\$	8,429	\$	6,358	\$	7,501
	70	\$	7,502	\$	8,645	\$	6,571	\$	7,742
	80	\$	7,930	\$	9,152	\$	7,150	\$	8,230
30	25	\$	7,000	\$	8,143	\$	6,072	\$	7,286
	30	\$	7,071	\$	8,214	\$	6,143	\$	7,357
	35	\$	7,144	\$	8,287	\$	6,214	\$	7,430
	40	\$	7,215	\$	8,358	\$	6,287	\$	7,501
	50	\$	7,357	\$	8,500	\$	6,429	\$	7,643
	60	\$	7,501	\$	8,644	\$	6,572	\$	7,786
	70	\$	7,717	\$	8,857	\$	6,787	\$	8,000
	80	\$	8,047	\$	9,282	\$	7,254	\$	8,358
35	25	\$	7,215	\$	8,358	\$	6,287	\$	7,430
	30	\$	7,286	\$	8,429	\$	6,358	\$	7,501
	35	\$	7,357	\$	8,500	\$	6,429	\$	7,572
	40	\$	7,430	\$	8,573	\$	6,500	\$	7,643
	50	\$	7,580	\$	8,715	\$	6,643	\$	7,786
	60	\$	7,715	\$	8,858	\$	6,786	\$	7,929
	70	\$	7,930	\$	9,073	\$	7,000	\$	8,143
	80	\$	8,164	\$	9,399	\$	7,384	\$	8,474
40	25	\$	7,430	\$	8,573	\$	6,500	\$	7,643
	30	\$	7,501	\$	8,644	\$	6,572	\$	7,715
	35	\$	7,572	\$	8,715	\$	6,643	\$	7,786
	40	\$	7,643	\$	8,786	\$	6,714	\$	7,857
	50	\$	7,786	\$	8,929	\$	6,858	\$	8,001
	60	\$	7,929	\$	9,072	\$	7,000	\$	8,143
	70	\$	8,143	\$	9,286	\$	7,216	\$	8,297
	80	\$	8,294	\$	9,542	\$	7,514	\$	8,602
50	25	\$	7,857	\$	9,000	\$	6,929	\$	8,072
	30	\$	7,929	\$	9,072	\$	7,000	\$	8,143
	35	\$	8,001	\$	9,144	\$	7,071	\$	8,214
	40	\$	8,072	\$	9,215	\$	7,144	\$	8,287
	50	\$	8,214	\$	9,357	\$	7,286	\$	8,429
	60	\$	8,359	\$	9,502	\$	7,430	\$	8,573
	70	\$	8,574	\$	9,730	\$	7,644	\$	8,787
	80	\$	8,754	\$	10,166	\$	7,953	\$	8,845
60	25	\$	8,143	\$	9,286	\$	7,216	\$	8,359
	30	\$	8,216	\$	9,359	\$	7,286	\$	8,429
	35	\$	8,287	\$	9,430	\$	7,358	\$	8,501
	40	\$	8,359	\$	9,502	\$	7,430	\$	8,573
	50	\$	8,501	\$	9,644	\$	7,572	\$	8,715
	60	\$	8,645	\$	9,788	\$	7,715	\$	8,858
	70	\$	8,860	\$	10,003	\$	7,929	\$	9,072
	80	\$	9,140	\$	10,422	\$	8,008	\$	9,443
70	25	\$	8,250	\$	9,341	\$	7,365	\$	8,455
	30	\$	8,318	\$	9,409	\$	7,433	\$	8,931
	35	\$	8,386	\$	9,477	\$	7,500	\$	9,002
	40	\$	8,455	\$	9,546	\$	7,568	\$	9,073
	50	\$	8,591	\$	9,681	\$	7,705	\$	9,216
	60	\$	8,728	\$	9,818	\$	7,841	\$	9,359
	70	\$	8,932	\$	10,023	\$	8,429	\$	9,572
	80	\$	9,383	\$	10,823	\$	8,700	\$	9,842
80	25	\$	8,302	\$	9,702	\$	7,589	\$	8,854
	30	\$	8,398	\$	9,827	\$	7,701	\$	8,993
	35	\$	8,508	\$	9,939	\$	7,798	\$	9,091
	40	\$	8,604	\$	10,050	\$	7,909	\$	9,202
	50	\$	8,946	\$	10,383	\$	8,229	\$	9,522
	60	\$	9,152	\$	10,606	\$	8,451	\$	9,758
	70	\$	9,549	\$	11,009	\$	8,840	\$	10,161
	80	\$	9,768	\$	11,245	\$	9,077	\$	10,383

備註：標準柱腳（C板）高度為70,80標準外柱腳（C板）每增加10mm加收加工費\$120

E-mail: fupite@ms34.hinet.net

http://www.fupite.com.tw

大水口1520系列

平面圖

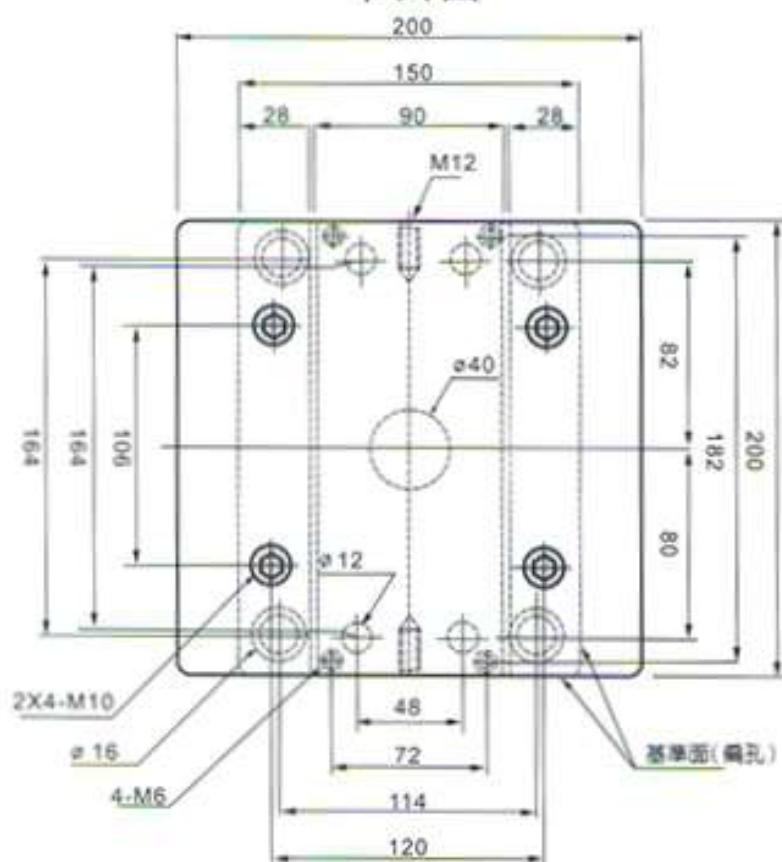

A型

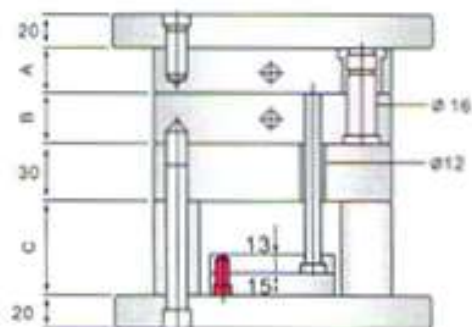

B型

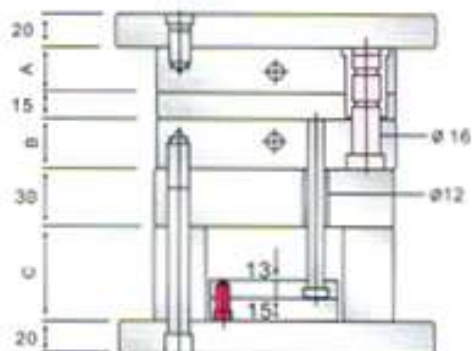

C型

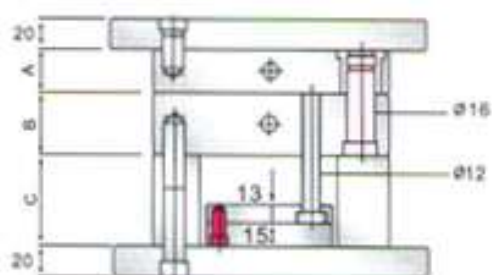

D型

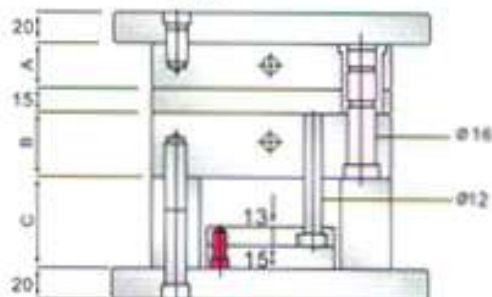

訂購方法：

如貴公司需要請列出所需各類型之代表尺寸及規格。

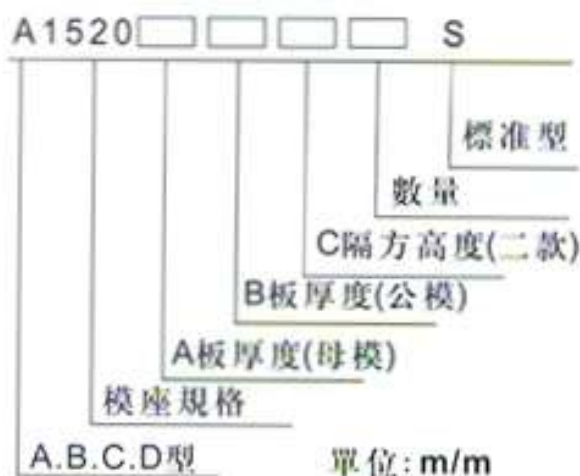

台灣富比特模座 訂購專線06-2544202/2539698/2532035 傳真熱線:06-2542736/2423351

深圳富比特模胚 訂購專線86-755-27062432/755-27062029 傳真熱線:86-755/27062863

公母模厚度

大水口標準模座價格

A板	B板	A型		B型		C型		D型	
25	25	\$	7,144	\$	8,359	\$	6,143	\$	7,358
	30	\$	7,216	\$	8,428	\$	6,215	\$	7,430
	35	\$	7,286	\$	8,501	\$	6,287	\$	7,502
	40	\$	7,358	\$	8,573	\$	6,359	\$	7,572
	50	\$	7,502	\$	8,715	\$	6,501	\$	7,715
	60	\$	7,644	\$	8,858	\$	6,645	\$	7,857
	70	\$	7,859	\$	9,072	\$	6,859	\$	8,072
	80	\$	8,579	\$	9,882	\$	7,714	\$	8,991
30	25	\$	7,358	\$	8,573	\$	6,359	\$	7,572
	30	\$	7,430	\$	8,645	\$	6,429	\$	7,644
	35	\$	7,502	\$	8,715	\$	6,501	\$	7,715
	40	\$	7,572	\$	8,787	\$	6,572	\$	7,788
	50	\$	7,715	\$	8,931	\$	6,714	\$	7,930
	60	\$	7,857	\$	9,073	\$	6,858	\$	8,073
	70	\$	8,072	\$	9,288	\$	7,071	\$	8,288
	80	\$	8,960	\$	10,015	\$	7,834	\$	9,137
35	25	\$	7,572	\$	8,787	\$	6,572	\$	7,788
	30	\$	7,644	\$	8,858	\$	6,645	\$	7,857
	35	\$	7,715	\$	8,931	\$	6,714	\$	7,930
	40	\$	7,788	\$	9,000	\$	6,787	\$	8,001
	50	\$	7,930	\$	9,144	\$	6,930	\$	8,143
	60	\$	8,073	\$	9,286	\$	7,073	\$	8,287
	70	\$	8,288	\$	9,501	\$	7,287	\$	8,500
	80	\$	8,831	\$	10,148	\$	7,967	\$	9,270
40	25	\$	7,788	\$	9,000	\$	6,787	\$	8,001
	30	\$	7,857	\$	9,073	\$	6,858	\$	8,073
	35	\$	7,930	\$	9,144	\$	6,930	\$	8,143
	40	\$	8,001	\$	9,216	\$	7,000	\$	8,216
	50	\$	8,143	\$	9,359	\$	7,144	\$	8,359
	60	\$	8,287	\$	9,502	\$	7,286	\$	8,501
	70	\$	8,500	\$	9,717	\$	7,501	\$	8,716
	80	\$	8,964	\$	10,294	\$	8,100	\$	9,403
50	25	\$	8,216	\$	9,430	\$	7,216	\$	8,428
	30	\$	8,287	\$	9,502	\$	7,286	\$	8,501
	35	\$	8,359	\$	9,572	\$	7,358	\$	8,573
	40	\$	8,429	\$	9,644	\$	7,430	\$	8,645
	50	\$	8,573	\$	9,788	\$	7,572	\$	8,787
	60	\$	8,715	\$	9,930	\$	7,715	\$	8,931
	70	\$	8,929	\$	10,145	\$	7,929	\$	9,145
	80	\$	9,396	\$	10,719	\$	8,519	\$	9,828
60	25	\$	8,317	\$	9,594	\$	7,502	\$	8,715
	30	\$	8,451	\$	9,665	\$	7,572	\$	8,787
	35	\$	8,522	\$	9,736	\$	7,644	\$	8,858
	40	\$	8,592	\$	9,808	\$	7,715	\$	8,931
	50	\$	8,736	\$	9,950	\$	7,857	\$	9,073
	60	\$	8,879	\$	10,094	\$	8,001	\$	9,144
	70	\$	9,092	\$	10,309	\$	8,214	\$	9,286
	80	\$	9,653	\$	10,989	\$	8,645	\$	9,948
70	25	\$	8,501	\$	10,215	\$	7,876	\$	9,215
	30	\$	8,573	\$	10,288	\$	7,945	\$	9,288
	35	\$	8,645	\$	10,358	\$	8,016	\$	9,357
	40	\$	8,715	\$	10,431	\$	8,085	\$	9,431
	50	\$	8,858	\$	10,574	\$	8,226	\$	9,573
	60	\$	9,000	\$	10,716	\$	8,366	\$	9,643
	70	\$	9,215	\$	10,932	\$	8,576	\$	9,787
	80	\$	10,111	\$	11,467	\$	9,220	\$	10,563
80	25	\$	8,864	\$	10,179	\$	7,973	\$	9,275
	30	\$	8,974	\$	10,316	\$	8,083	\$	9,426
	35	\$	9,083	\$	10,426	\$	8,206	\$	9,522
	40	\$	9,193	\$	10,549	\$	8,316	\$	9,645
	50	\$	9,549	\$	10,892	\$	8,658	\$	9,974
	60	\$	9,768	\$	11,124	\$	8,878	\$	10,220
	70	\$	10,179	\$	11,535	\$	9,289	\$	10,631
	80	\$	10,426	\$	11,782	\$	9,522	\$	10,864

備註：標準柱腳（C板）高度為70,80標準外柱腳（C板）每增加10mm加收加工費\$120

E-mail: fupite@ms34.hinet.net

http://www.fupite.com.tw

大水口1523系列

平面圖

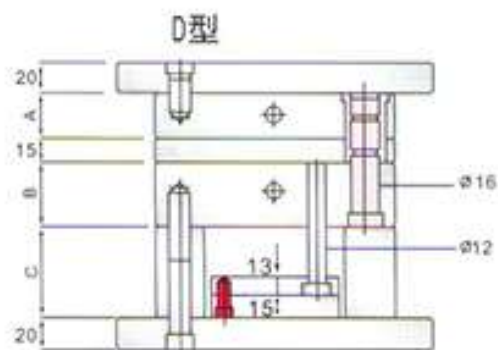
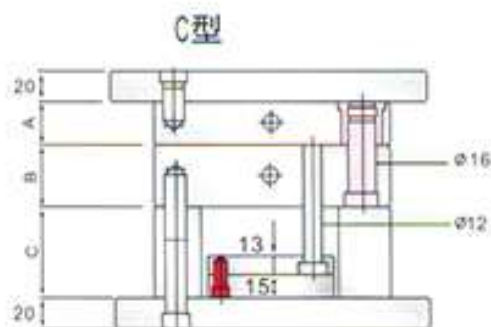
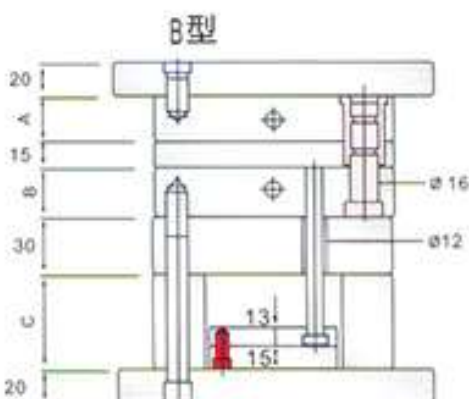
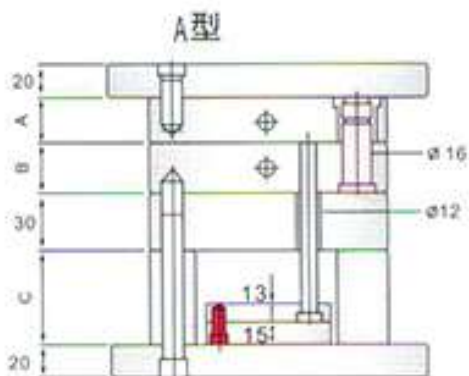
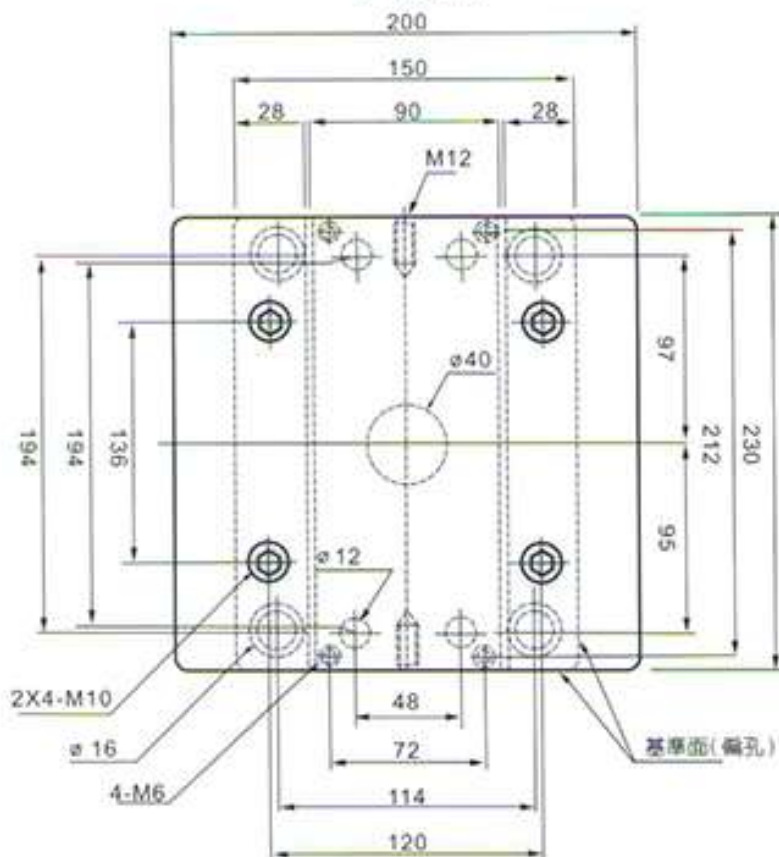

訂購方法：

如貴公司需要請列出所需各類型之代表尺寸及規格。

A 1523 S

標準型
數量
C隔方高度(二款)
B板厚度(公模)
A板厚度(母模)
模座規格
A.B.C.D型 單位: m/m

台灣富比特模座 訂購專線06-2544202/2539698/2532035 傳真熱線:06-2542736/2423351

深圳富比特模胚 訂購專線86-755-27062432/755-27062029 傳真熱線:86-755/27062863

公母模厚度

大水口標準模座價格

Λ板	B板	A型		B型		C型		D型	
25	25	\$	7,665	\$	9,001	\$	6,662	\$	7,938
	30	\$	7,734	\$	9,072	\$	6,733	\$	8,010
	35	\$	7,805	\$	9,144	\$	6,804	\$	8,079
	40	\$	7,875	\$	9,213	\$	6,876	\$	8,151
	50	\$	8,015	\$	9,356	\$	7,017	\$	8,293
	60	\$	8,156	\$	9,497	\$	7,159	\$	8,434
	70	\$	8,366	\$	9,710	\$	7,372	\$	8,647
	80	\$	8,725	\$	10,088	\$	7,825	\$	9,100
30	25	\$	7,875	\$	9,213	\$	6,876	\$	8,151
	30	\$	7,946	\$	9,285	\$	6,945	\$	8,222
	35	\$	8,015	\$	9,356	\$	7,017	\$	8,293
	40	\$	8,086	\$	9,427	\$	7,088	\$	8,363
	50	\$	8,228	\$	9,568	\$	7,229	\$	8,505
	60	\$	8,578	\$	9,711	\$	7,371	\$	8,646
	70	\$	8,789	\$	9,924	\$	7,583	\$	8,859
	80	\$	8,992	\$	10,218	\$	7,950	\$	9,238
35	25	\$	8,086	\$	9,427	\$	7,088	\$	8,363
	30	\$	8,156	\$	9,497	\$	7,159	\$	8,434
	35	\$	8,228	\$	9,568	\$	7,229	\$	8,505
	40	\$	8,296	\$	9,639	\$	7,300	\$	8,583
	50	\$	8,438	\$	9,780	\$	7,443	\$	8,718
	60	\$	8,578	\$	9,923	\$	7,584	\$	8,860
	70	\$	8,789	\$	10,134	\$	7,797	\$	9,073
	80	\$	9,131	\$	10,348	\$	8,075	\$	9,375
40	25	\$	8,296	\$	9,639	\$	7,300	\$	8,577
	30	\$	8,368	\$	9,711	\$	7,371	\$	8,646
	35	\$	8,438	\$	9,780	\$	7,443	\$	8,718
	40	\$	8,509	\$	9,852	\$	7,512	\$	8,789
	50	\$	8,649	\$	9,994	\$	7,655	\$	8,930
	60	\$	8,790	\$	10,135	\$	7,796	\$	9,072
	70	\$	9,001	\$	10,348	\$	8,009	\$	9,284
	80	\$	9,271	\$	10,546	\$	8,278	\$	9,601
50	25	\$	8,719	\$	10,064	\$	7,726	\$	9,001
	30	\$	8,790	\$	10,135	\$	7,796	\$	9,072
	35	\$	8,859	\$	10,206	\$	7,867	\$	9,144
	40	\$	8,930	\$	10,278	\$	7,938	\$	9,213
	50	\$	9,071	\$	10,419	\$	8,079	\$	9,356
	60	\$	9,211	\$	10,561	\$	8,222	\$	9,497
	70	\$	9,423	\$	10,774	\$	8,433	\$	9,710
	80	\$	9,563	\$	10,959	\$	8,581	\$	9,957
60	25	\$	9,000	\$	10,224	\$	8,010	\$	9,285
	30	\$	9,074	\$	10,295	\$	8,079	\$	9,356
	35	\$	9,140	\$	10,365	\$	8,151	\$	9,427
	40	\$	9,211	\$	10,436	\$	8,222	\$	9,497
	50	\$	9,353	\$	10,575	\$	8,363	\$	9,639
	60	\$	9,493	\$	10,716	\$	8,505	\$	9,780
	70	\$	9,704	\$	10,926	\$	8,717	\$	9,993
	80	\$	9,907	\$	11,296	\$	8,845	\$	10,224
70	25	\$	9,263	\$	10,327	\$	8,303	\$	9,626
	30	\$	9,334	\$	10,396	\$	8,371	\$	9,694
	35	\$	9,401	\$	10,549	\$	8,441	\$	9,766
	40	\$	9,471	\$	10,619	\$	8,509	\$	9,834
	50	\$	9,609	\$	10,754	\$	8,648	\$	9,973
	60	\$	9,745	\$	10,891	\$	8,785	\$	10,113
	70	\$	9,953	\$	11,096	\$	8,992	\$	10,322
	80	\$	10,147	\$	11,588	\$	9,365	\$	10,624
80	25	\$	9,423	\$	10,467	\$	8,451	\$	9,742
	30	\$	9,545	\$	10,604	\$	8,572	\$	9,889
	35	\$	9,666	\$	10,727	\$	8,694	\$	10,010
	40	\$	9,788	\$	10,864	\$	8,815	\$	10,130
	50	\$	10,166	\$	11,152	\$	9,180	\$	10,492
	60	\$	10,409	\$	11,424	\$	9,423	\$	10,747
	70	\$	10,854	\$	11,873	\$	9,868	\$	11,189
	80	\$	11,111	\$	12,131	\$	10,138	\$	11,444

備註：標準柱腳（C板）高度為70,80標準外柱腳（C板）每增加10mm增加加工費\$140

E-mail: fupite@ms34.hinet.net

http://www.fupite.com.tw

大水口1525系列

平面圖

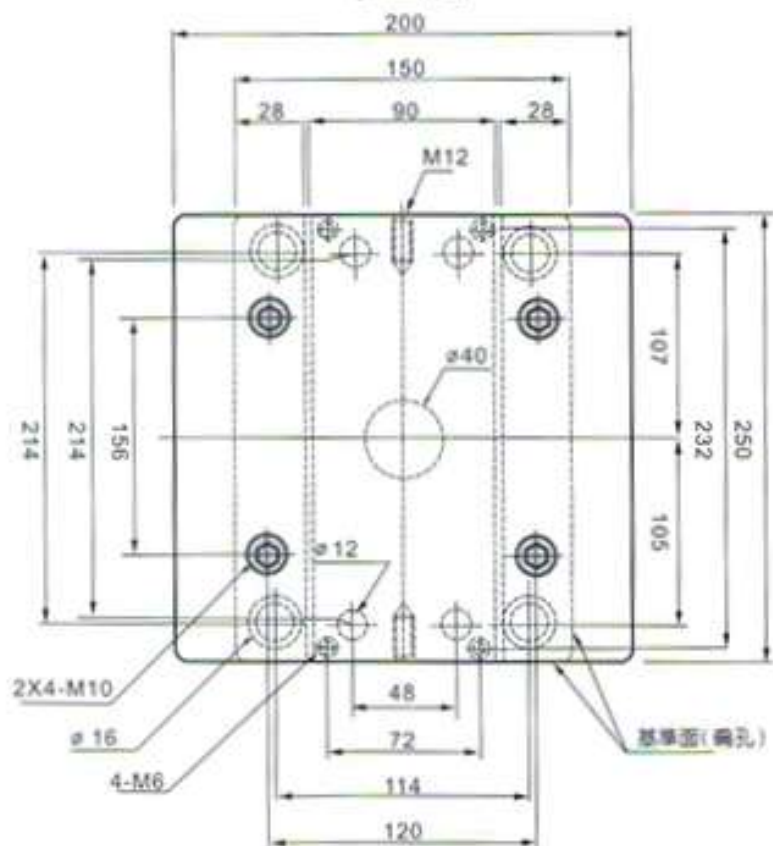

A型

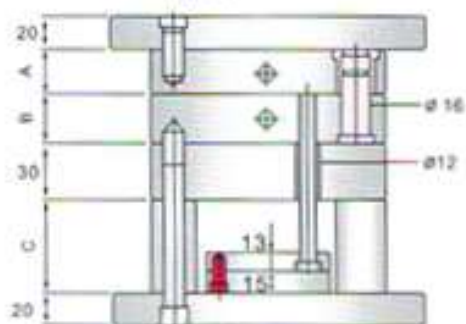

B型

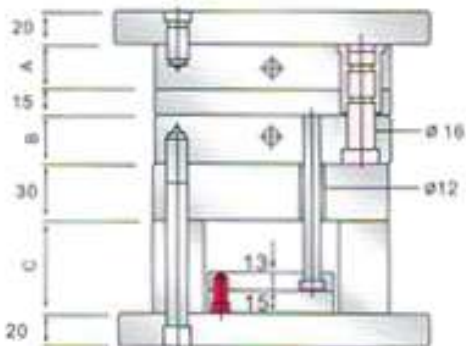

C型

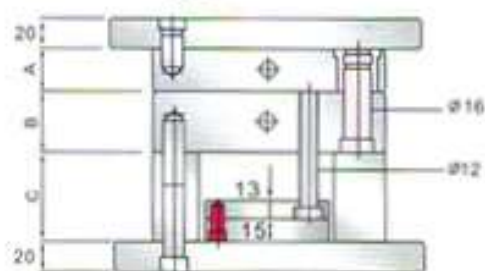

D型

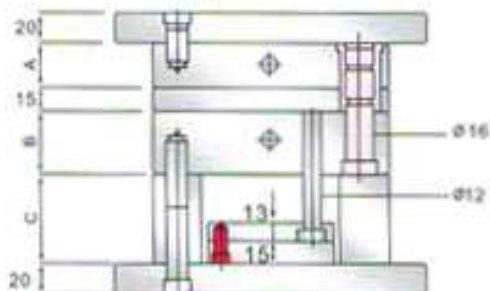

訂購方法：

如貴公司需要請列出所需各類型之代表尺寸及規格。

A1525				S
模座規格	A板厚度(母模)	B板厚度(公模)	C隔方高度(二款)	數量
A.B.C.D型				標準型

單位: m/m

台灣富比特模座 訂購專線06-2544202/2539698/2532035 傳真熱線:06-2542736/2423351

深圳富比特模胚 訂購專線86-755-27062432/755-27062029 傳真熱線:86-755/27062863

公母模厚度

大水口標準模座價格

A板	B板	A型		B型		C型		D型	
25	25	\$	8,113	\$	9,628	\$	7,021	\$	8,253
	30	\$	8,221	\$	9,751	\$	7,155	\$	8,384
	35	\$	8,383	\$	9,900	\$	7,289	\$	8,515
	40	\$	8,518	\$	10,023	\$	7,423	\$	8,633
	50	\$	8,896	\$	10,417	\$	7,785	\$	9,000
	60	\$	9,153	\$	10,689	\$	8,040	\$	9,262
	70	\$	9,612	\$	11,152	\$	8,495	\$	9,707
	80	\$	9,882	\$	11,424	\$	8,763	\$	9,969
30	25	\$	8,235	\$	9,778	\$	7,169	\$	8,384
	30	\$	8,397	\$	9,914	\$	7,303	\$	8,528
	35	\$	8,532	\$	10,036	\$	7,437	\$	8,659
	40	\$	8,653	\$	10,172	\$	7,571	\$	8,777
	50	\$	9,045	\$	10,567	\$	7,932	\$	9,144
	60	\$	9,288	\$	10,839	\$	8,187	\$	9,419
	70	\$	9,760	\$	11,315	\$	8,643	\$	9,864
	80	\$	10,030	\$	11,587	\$	8,911	\$	10,126
35	25	\$	8,424	\$	9,928	\$	7,329	\$	8,541
	30	\$	8,559	\$	10,064	\$	7,450	\$	8,672
	35	\$	8,680	\$	10,200	\$	7,597	\$	8,803
	40	\$	8,815	\$	10,322	\$	7,718	\$	8,921
	50	\$	9,193	\$	10,730	\$	8,080	\$	9,301
	60	\$	9,450	\$	11,002	\$	8,334	\$	9,563
	70	\$	9,909	\$	11,464	\$	8,790	\$	10,008
	80	\$	10,179	\$	11,736	\$	9,058	\$	10,270
40	25	\$	8,856	\$	10,091	\$	7,490	\$	8,698
	30	\$	8,721	\$	10,227	\$	7,624	\$	8,829
	35	\$	8,842	\$	10,349	\$	7,758	\$	8,960
	40	\$	8,977	\$	10,485	\$	7,879	\$	9,078
	50	\$	9,355	\$	10,907	\$	8,240	\$	9,458
	60	\$	9,598	\$	11,165	\$	8,495	\$	9,720
	70	\$	10,071	\$	11,628	\$	8,951	\$	10,166
	80	\$	10,341	\$	11,900	\$	9,219	\$	10,428
50	25	\$	8,896	\$	10,404	\$	7,638	\$	8,987
	30	\$	9,018	\$	10,526	\$	7,772	\$	9,131
	35	\$	9,153	\$	10,676	\$	7,906	\$	9,262
	40	\$	9,274	\$	10,812	\$	8,026	\$	9,393
	50	\$	9,652	\$	11,206	\$	8,401	\$	9,760
	60	\$	9,936	\$	11,478	\$	8,669	\$	10,022
	70	\$	10,395	\$	11,940	\$	9,112	\$	10,467
	80	\$	10,665	\$	12,212	\$	9,380	\$	10,729
60	25	\$	9,193	\$	10,703	\$	7,651	\$	9,288
	30	\$	9,315	\$	10,852	\$	7,919	\$	9,432
	35	\$	9,450	\$	10,988	\$	8,053	\$	9,563
	40	\$	9,571	\$	11,111	\$	8,214	\$	9,681
	50	\$	9,976	\$	11,519	\$	8,535	\$	10,048
	60	\$	10,233	\$	11,818	\$	8,817	\$	10,349
	70	\$	10,692	\$	12,280	\$	9,272	\$	10,794
	80	\$	10,962	\$	12,522	\$	9,540	\$	11,056
70	25	\$	9,517	\$	11,029	\$	7,959	\$	9,602
	30	\$	9,652	\$	11,179	\$	8,214	\$	9,760
	35	\$	9,774	\$	11,315	\$	8,348	\$	9,877
	40	\$	9,909	\$	11,451	\$	8,468	\$	10,008
	50	\$	10,300	\$	11,845	\$	8,857	\$	10,375
	60	\$	10,557	\$	12,144	\$	9,112	\$	10,663
	70	\$	11,016	\$	12,607	\$	9,567	\$	11,109
	80	\$	11,299	\$	12,879	\$	9,835	\$	11,371
80	25	\$	9,855	\$	11,369	\$	8,616	\$	10,081
	30	\$	9,976	\$	11,519	\$	8,870	\$	10,228
	35	\$	10,111	\$	11,655	\$	9,004	\$	10,361
	40	\$	10,233	\$	11,777	\$	9,125	\$	10,480
	50	\$	10,638	\$	12,185	\$	9,514	\$	10,853
	60	\$	10,894	\$	12,484	\$	9,768	\$	11,159
	70	\$	11,353	\$	12,947	\$	10,224	\$	11,611
	80	\$	11,623	\$	13,219	\$	10,492	\$	11,877

備註：標準柱腳（C板）高度為70,80標準外柱腳（C板）每增加10mm加收加工費\$140

E-mail: fupite@ms34.hinet.net

http://www.fupite.com.tw

大水口1530系列

平面圖

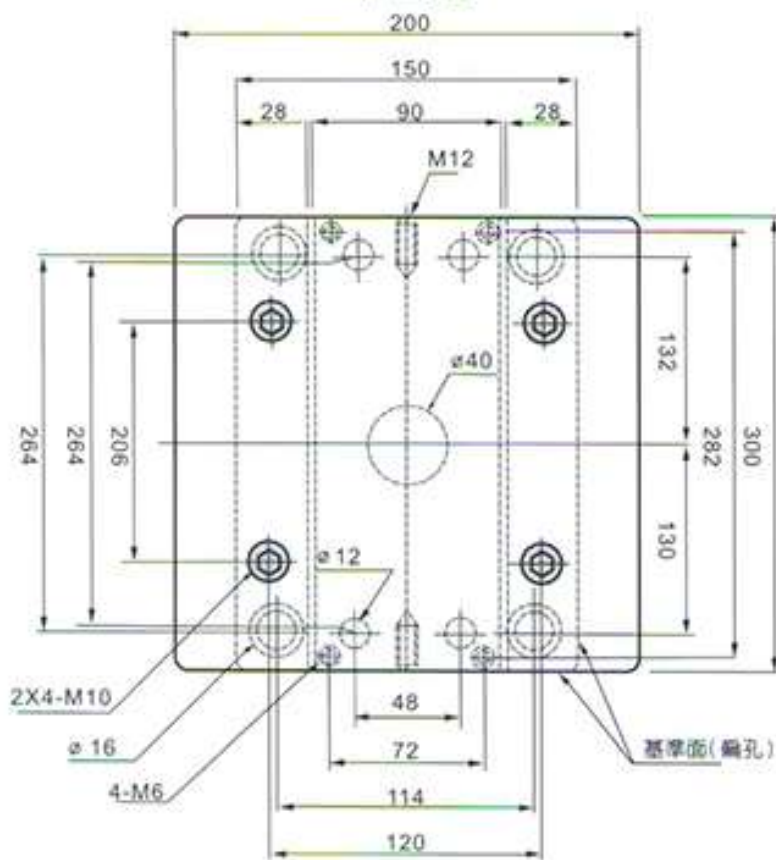

A型

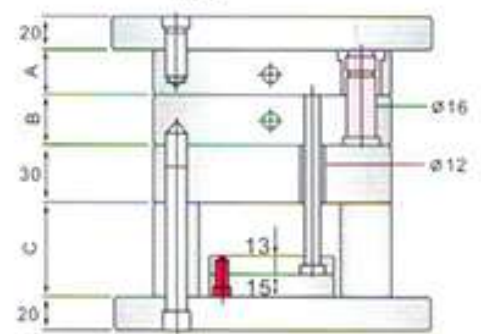

B型

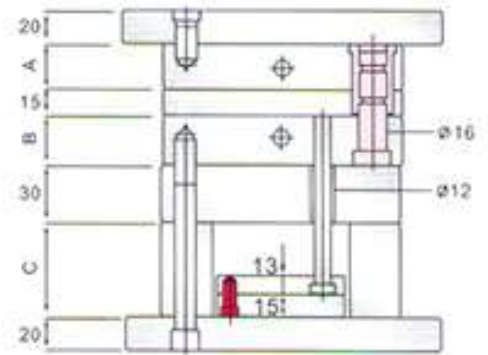

C型

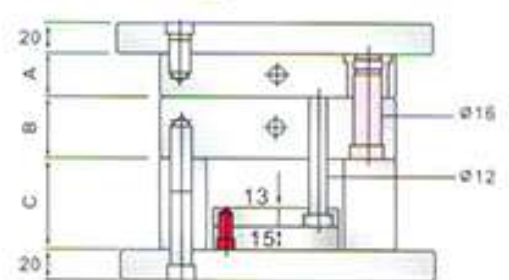

D型

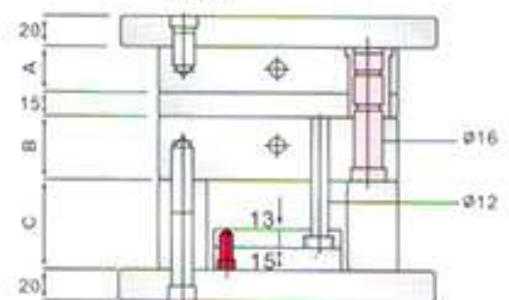

訂購方法：

如貴公司需要請列出所需各類型之代表尺寸及規格。

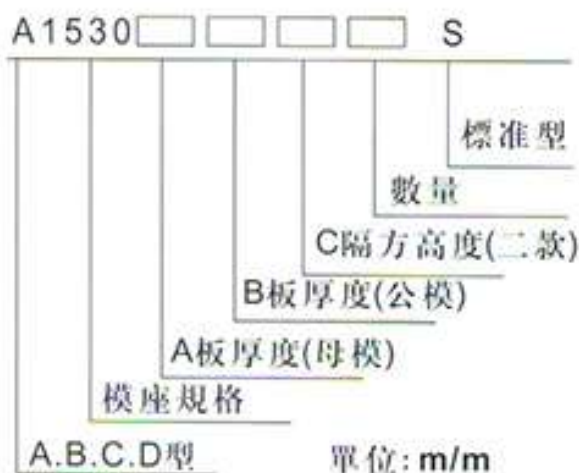

台灣富比特模座 訂購專線06-2544202/2539698/2532035 傳真熱線:06-2542736/2423351

深圳富比特模胚 訂購專線86-755-27062432/755-27062029 傳真熱線:86-755/27062863

公母模厚度

大水口標準模座價格

A板	B板	A型		B型		C型		D型	
25	25	\$	8,710	\$	9,747	\$	8,003	\$	8,989
	30	\$	8,812	\$	9,850	\$	8,105	\$	9,091
	35	\$	8,915	\$	9,941	\$	8,208	\$	9,262
	40	\$	9,074	\$	10,089	\$	8,368	\$	9,341
	50	\$	9,382	\$	10,397	\$	8,664	\$	9,636
	60	\$	9,690	\$	10,716	\$	8,983	\$	9,954
	70	\$	10,021	\$	11,047	\$	9,302	\$	10,283
	80	\$	10,351	\$	11,377	\$	9,644	\$	10,624
30	25	\$	8,824	\$	9,827	\$	8,105	\$	9,069
	30	\$	8,926	\$	9,929	\$	8,208	\$	9,171
	35	\$	9,029	\$	10,021	\$	8,311	\$	9,262
	40	\$	9,120	\$	10,180	\$	8,413	\$	9,432
	50	\$	9,428	\$	10,788	\$	8,721	\$	9,727
	60	\$	9,747	\$	10,807	\$	9,029	\$	10,045
	70	\$	10,066	\$	11,126	\$	9,359	\$	10,363
	80	\$	10,397	\$	11,457	\$	9,736	\$	10,737
35	25	\$	8,903	\$	9,907	\$	8,185	\$	9,159
	30	\$	9,006	\$	10,009	\$	8,288	\$	9,250
	35	\$	9,120	\$	10,112	\$	8,390	\$	9,364
	40	\$	9,280	\$	10,271	\$	8,573	\$	9,511
	50	\$	9,576	\$	10,591	\$	8,858	\$	9,829
	60	\$	9,884	\$	10,880	\$	9,166	\$	10,147
	70	\$	10,214	\$	11,229	\$	9,496	\$	10,476
	80	\$	10,545	\$	11,560	\$	9,838	\$	10,817
40	25	\$	9,006	\$	10,009	\$	8,299	\$	9,250
	30	\$	9,109	\$	10,100	\$	8,390	\$	9,352
	35	\$	9,211	\$	10,214	\$	8,493	\$	9,455
	40	\$	9,359	\$	10,385	\$	8,641	\$	9,625
	50	\$	9,667	\$	10,693	\$	8,949	\$	9,931
	60	\$	9,975	\$	11,001	\$	9,268	\$	10,249
	70	\$	10,306	\$	11,332	\$	9,587	\$	10,567
	80	\$	10,636	\$	11,674	\$	9,941	\$	10,919
50	25	\$	9,565	\$	10,556	\$	8,858	\$	9,795
	30	\$	9,701	\$	10,693	\$	8,983	\$	9,931
	35	\$	9,884	\$	10,864	\$	9,166	\$	10,102
	40	\$	10,066	\$	11,035	\$	9,348	\$	10,272
	50	\$	10,397	\$	11,377	\$	9,690	\$	10,612
	60	\$	10,739	\$	11,719	\$	10,032	\$	10,953
	70	\$	11,104	\$	12,073	\$	10,385	\$	11,305
	80	\$	11,468	\$	12,426	\$	10,693	\$	11,611
60	25	\$	9,929	\$	10,921	\$	9,211	\$	10,158
	30	\$	10,078	\$	11,069	\$	9,359	\$	10,306
	35	\$	10,249	\$	11,240	\$	9,530	\$	10,476
	40	\$	10,431	\$	11,411	\$	9,713	\$	10,658
	50	\$	10,773	\$	11,742	\$	10,055	\$	10,975
	60	\$	11,115	\$	12,073	\$	10,408	\$	11,316
	70	\$	11,468	\$	12,437	\$	10,750	\$	11,668
	80	\$	11,833	\$	12,802	\$	11,035	\$	11,952
70	25	\$	10,351	\$	11,320	\$	9,633	\$	10,556
	30	\$	10,499	\$	11,468	\$	9,781	\$	10,703
	35	\$	10,670	\$	11,639	\$	9,952	\$	10,885
	40	\$	10,841	\$	11,845	\$	10,123	\$	11,078
	50	\$	11,183	\$	12,141	\$	10,477	\$	11,373
	60	\$	11,537	\$	12,483	\$	10,819	\$	11,725
	70	\$	11,890	\$	12,836	\$	11,172	\$	12,065
	80	\$	12,244	\$	13,258	\$	11,446	\$	12,349
80	25	\$	10,807	\$	11,776	\$	10,055	\$	10,964
	30	\$	10,955	\$	11,924	\$	10,203	\$	11,112
	35	\$	11,115	\$	12,084	\$	10,363	\$	11,250
	40	\$	11,297	\$	12,255	\$	10,545	\$	11,452
	50	\$	11,639	\$	12,586	\$	10,853	\$	11,759
	60	\$	11,981	\$	12,928	\$	11,206	\$	12,110
	70	\$	12,346	\$	13,281	\$	11,548	\$	12,451
	80	\$	12,700	\$	13,646	\$	11,902	\$	12,803

備註: 標準模座 (C板) 厚度為70, 30標準外模座 (C板) 每增加10mm增加加工費\$160

E-mail: fopite@m34.hinet.net

http://www.fopite.com.tw

大水口1818系列

平面圖

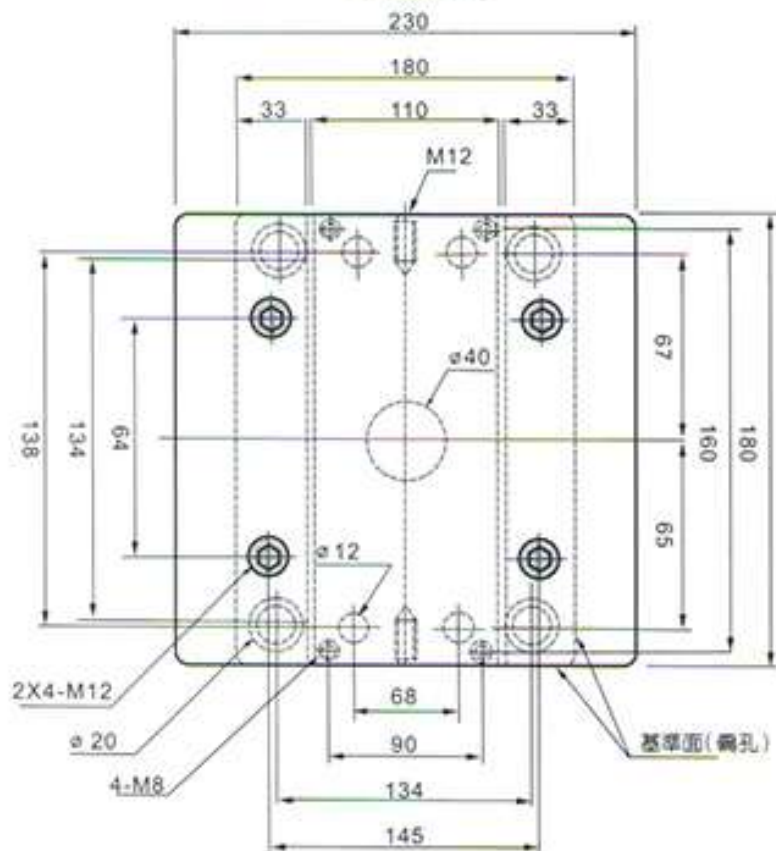

A型

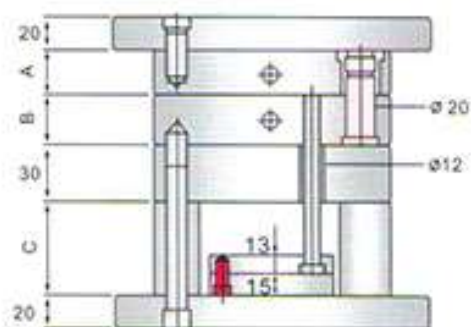

B型

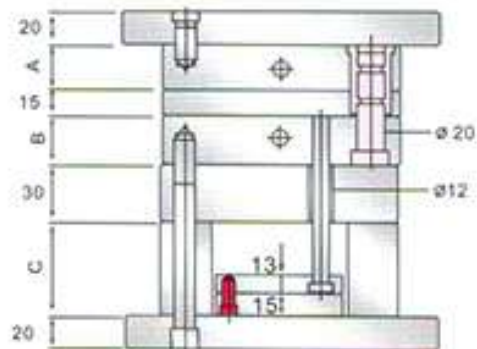

C型

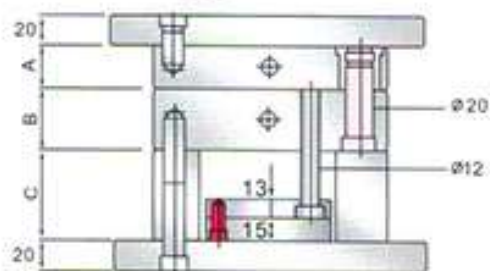

D型

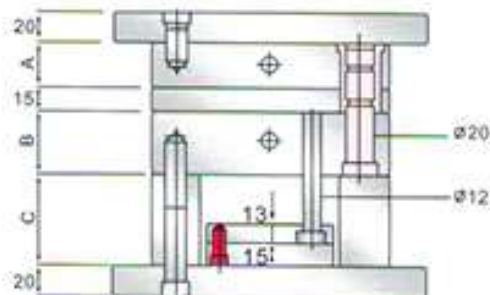

訂購方法：

如貴公司需要請列出所需各類型之代表尺寸及規格。

A1818					S
				標準型	
				數量	
				C隔方高度(二款)	
				B板厚度(公模)	
				A板厚度(母模)	
				模座規格	
A.B.C.D型				單位: m/m	

台灣富比特模座 訂購專線06-2544202/2539698/2532035 傳真熱線:06-2542736/2423351
 深圳富比特模胚 訂購專線86-755-27062432/755-27062029 傳真熱線:86-755/27062863

公母模厚度

大水口標準模座價格

A板	B板	A型		B型		C型		D型	
25	25	\$	7,570	\$	8,681	\$	6,258	\$	7,759
	30	\$	7,642	\$	8,756	\$	6,398	\$	7,833
	35	\$	7,714	\$	8,830	\$	6,510	\$	7,907
	40	\$	7,800	\$	8,934	\$	6,622	\$	7,995
	50	\$	7,959	\$	9,082	\$	6,832	\$	8,158
	60	\$	8,117	\$	9,245	\$	7,042	\$	8,320
	70	\$	8,290	\$	9,438	\$	7,252	\$	8,497
	80	\$	8,477	\$	9,616	\$	7,504	\$	8,689
30	25	\$	7,657	\$	8,785	\$	6,398	\$	7,848
	30	\$	7,743	\$	8,874	\$	6,510	\$	7,936
	35	\$	7,800	\$	8,949	\$	6,622	\$	7,995
	40	\$	7,901	\$	9,023	\$	6,720	\$	8,099
	50	\$	8,045	\$	9,186	\$	6,930	\$	8,246
	60	\$	8,218	\$	9,364	\$	7,140	\$	8,423
	70	\$	8,391	\$	9,542	\$	7,364	\$	8,600
	80	\$	8,563	\$	9,735	\$	7,700	\$	8,777
35	25	\$	8,002	\$	9,171	\$	6,650	\$	8,202
	30	\$	8,074	\$	9,245	\$	6,818	\$	8,276
	35	\$	8,160	\$	9,305	\$	6,902	\$	8,364
	40	\$	8,247	\$	9,394	\$	7,014	\$	8,453
	50	\$	8,419	\$	9,572	\$	7,224	\$	8,630
	60	\$	8,592	\$	9,750	\$	7,448	\$	8,807
	70	\$	8,765	\$	9,943	\$	7,784	\$	8,984
	80	\$	8,966	\$	10,136	\$	8,036	\$	9,190
40	25	\$	8,103	\$	9,260	\$	6,762	\$	8,305
	30	\$	8,160	\$	9,320	\$	6,902	\$	8,364
	35	\$	8,247	\$	9,394	\$	7,014	\$	8,453
	40	\$	8,304	\$	9,483	\$	7,126	\$	8,512
	50	\$	8,462	\$	9,646	\$	7,336	\$	8,674
	60	\$	8,635	\$	9,780	\$	7,560	\$	8,851
	70	\$	8,822	\$	9,972	\$	7,882	\$	9,043
	80	\$	9,038	\$	10,180	\$	8,134	\$	9,264
50	25	\$	8,664	\$	9,883	\$	7,392	\$	8,881
	30	\$	8,736	\$	9,958	\$	7,504	\$	8,954
	35	\$	8,837	\$	10,047	\$	7,574	\$	9,058
	40	\$	8,909	\$	10,121	\$	7,714	\$	9,131
	50	\$	9,067	\$	10,314	\$	7,896	\$	9,294
	60	\$	9,254	\$	10,492	\$	8,092	\$	9,485
	70	\$	9,441	\$	10,700	\$	8,288	\$	9,677
	80	\$	9,628	\$	10,893	\$	8,512	\$	9,869
60	25	\$	8,894	\$	10,121	\$	7,728	\$	9,177
	30	\$	8,995	\$	10,210	\$	7,784	\$	9,220
	35	\$	9,096	\$	10,284	\$	7,840	\$	9,323
	40	\$	9,211	\$	10,388	\$	7,994	\$	9,441
	50	\$	9,369	\$	10,536	\$	8,134	\$	9,603
	60	\$	9,542	\$	10,729	\$	8,288	\$	9,780
	70	\$	9,830	\$	10,937	\$	8,456	\$	10,075
	80	\$	10,060	\$	11,145	\$	8,666	\$	10,312
70	25	\$	9,096	\$	10,388	\$	8,158	\$	9,323
	30	\$	9,196	\$	10,477	\$	8,226	\$	9,426
	35	\$	9,470	\$	10,759	\$	8,298	\$	9,707
	40	\$	9,585	\$	10,863	\$	8,366	\$	9,825
	50	\$	9,758	\$	11,041	\$	8,508	\$	10,002
	60	\$	9,945	\$	11,234	\$	8,648	\$	10,193
	70	\$	10,218	\$	11,442	\$	8,858	\$	10,474
	80	\$	10,477	\$	11,649	\$	9,464	\$	10,739
80	25	\$	9,340	\$	10,596	\$	8,316	\$	9,574
	30	\$	9,427	\$	10,685	\$	8,439	\$	9,662
	35	\$	9,700	\$	10,952	\$	8,563	\$	9,943
	40	\$	9,830	\$	11,041	\$	8,672	\$	10,075
	50	\$	10,002	\$	11,219	\$	9,028	\$	10,253
	60	\$	10,261	\$	11,442	\$	9,261	\$	10,518
	70	\$	10,607	\$	11,665	\$	9,672	\$	10,872
	80	\$	10,837	\$	11,857	\$	9,905	\$	11,108

備註：標準柱腳（C板）高度為70,80標準外柱腳（C板）每增加10mm加收加工費\$120

E-mail: fupite@ms34.hinet.net

http://www.fupite.com.tw

大水口1820系列

平面圖

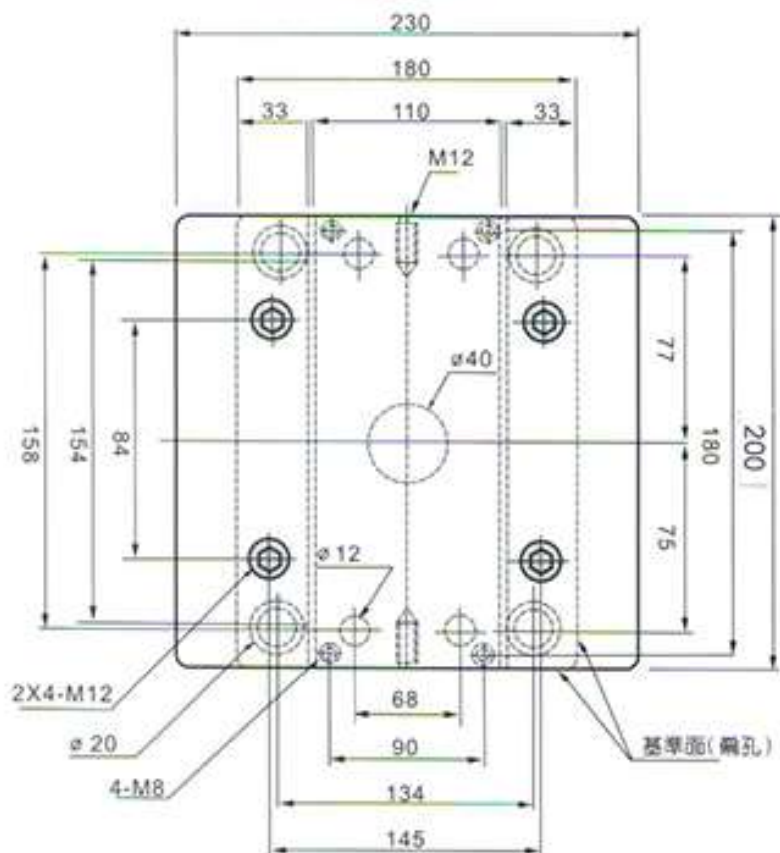

A型

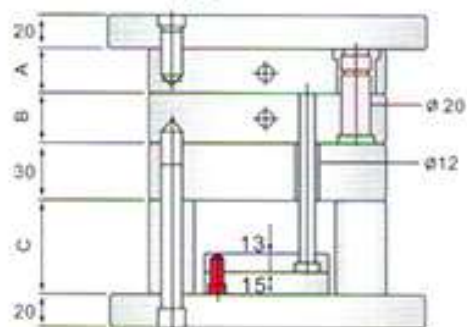

B型

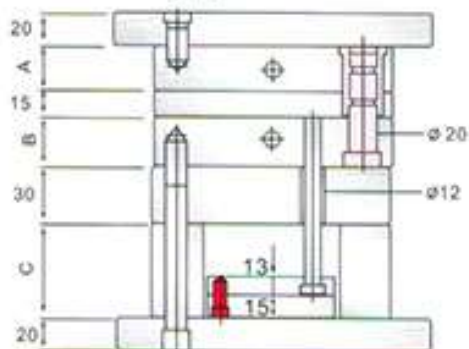

C型

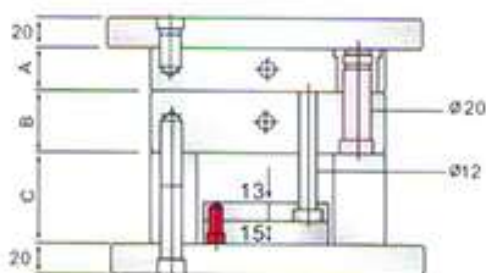

D型

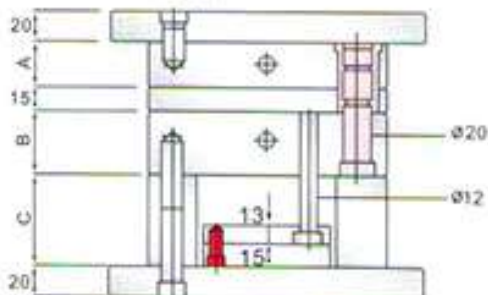

訂購方法：

如貴公司需要請列出所需各類型之代表尺寸及規格。

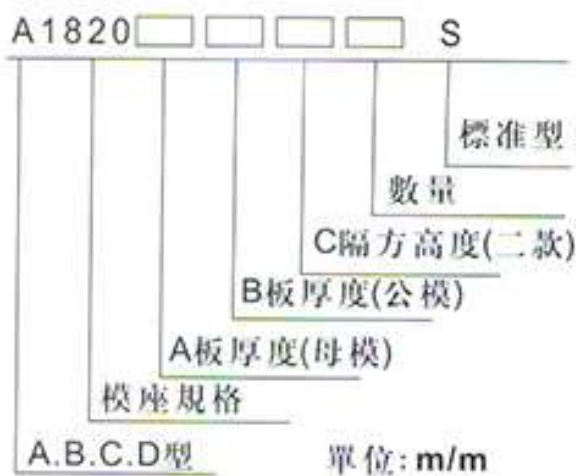

台灣富比特模座 訂購專線 06-2544202/2539698/2532035 傳真熱線:06-2542736/2423351

深圳富比特模胚 訂購專線 86-755-27062432/755-27062029 傳真熱線:86-755/27062863

公母模厚度

大水口標準模座價格

A板	B板	A型		B型		C型		D型	
25	25	\$	7,732	\$	8,927	\$	6,898	\$	7,879
	30	\$	7,806	\$	9,003	\$	7,013	\$	7,967
	35	\$	7,879	\$	9,080	\$	7,119	\$	8,049
	40	\$	7,967	\$	9,187	\$	7,205	\$	8,129
	50	\$	8,129	\$	9,339	\$	7,403	\$	8,276
	60	\$	8,291	\$	9,507	\$	7,571	\$	8,437
	70	\$	8,467	\$	9,705	\$	7,749	\$	8,628
	80	\$	8,658	\$	9,888	\$	7,979	\$	8,775
30	25	\$	7,820	\$	9,034	\$	7,013	\$	7,996
	30	\$	7,909	\$	9,125	\$	7,109	\$	8,070
	35	\$	7,967	\$	9,202	\$	7,215	\$	8,143
	40	\$	8,070	\$	9,278	\$	7,317	\$	8,217
	50	\$	8,217	\$	9,446	\$	7,485	\$	8,393
	60	\$	8,394	\$	9,629	\$	7,672	\$	8,570
	70	\$	8,570	\$	9,812	\$	7,864	\$	8,746
	80	\$	8,747	\$	10,011	\$	8,113	\$	8,937
35	25	\$	8,173	\$	9,431	\$	7,313	\$	8,334
	30	\$	8,247	\$	9,507	\$	7,447	\$	8,423
	35	\$	8,335	\$	9,568	\$	7,544	\$	8,481
	40	\$	8,423	\$	9,660	\$	7,630	\$	8,584
	50	\$	8,600	\$	9,843	\$	7,827	\$	8,746
	60	\$	8,776	\$	10,026	\$	8,000	\$	8,922
	70	\$	8,952	\$	10,224	\$	8,230	\$	9,114
	80	\$	9,158	\$	10,423	\$	8,451	\$	9,290
40	25	\$	8,276	\$	9,522	\$	7,409	\$	8,437
	30	\$	8,335	\$	9,583	\$	7,544	\$	8,511
	35	\$	8,423	\$	9,660	\$	7,640	\$	8,584
	40	\$	8,482	\$	9,751	\$	7,726	\$	8,643
	50	\$	8,644	\$	9,919	\$	7,914	\$	8,820
	60	\$	8,820	\$	10,056	\$	8,106	\$	8,967
	70	\$	9,011	\$	10,255	\$	8,341	\$	9,143
	80	\$	9,232	\$	10,468	\$	8,571	\$	9,349
50	25	\$	8,849	\$	10,163	\$	7,949	\$	9,025
	30	\$	8,923	\$	10,239	\$	8,032	\$	9,099
	35	\$	9,026	\$	10,331	\$	8,103	\$	9,187
	40	\$	9,099	\$	10,407	\$	8,197	\$	9,261
	50	\$	9,261	\$	10,606	\$	8,351	\$	9,452
	60	\$	9,452	\$	10,789	\$	8,510	\$	9,628
	70	\$	9,643	\$	11,002	\$	8,715	\$	9,819
	80	\$	9,834	\$	11,201	\$	8,946	\$	10,025
60	25	\$	9,085	\$	10,407	\$	8,249	\$	9,376
	30	\$	9,188	\$	10,499	\$	8,313	\$	9,481
	35	\$	9,290	\$	10,575	\$	8,379	\$	9,568
	40	\$	9,408	\$	10,682	\$	8,477	\$	9,673
	50	\$	9,570	\$	10,835	\$	8,617	\$	9,848
	60	\$	9,746	\$	11,033	\$	8,763	\$	10,041
	70	\$	10,040	\$	11,247	\$	8,959	\$	10,268
	80	\$	10,275	\$	11,460	\$	9,181	\$	10,443
70	25	\$	9,755	\$	11,323	\$	8,720	\$	9,823
	30	\$	9,863	\$	11,420	\$	8,789	\$	9,932
	35	\$	10,156	\$	11,727	\$	8,860	\$	10,227
	40	\$	10,280	\$	11,841	\$	8,929	\$	10,352
	50	\$	10,465	\$	12,035	\$	9,069	\$	10,538
	60	\$	10,666	\$	12,245	\$	9,210	\$	10,740
	70	\$	10,959	\$	12,471	\$	9,420	\$	11,036
	80	\$	11,237	\$	12,698	\$	9,780	\$	11,315
80	25	\$	9,826	\$	11,549	\$	8,936	\$	9,974
	30	\$	9,917	\$	11,646	\$	9,066	\$	10,066
	35	\$	10,205	\$	11,938	\$	9,206	\$	10,358
	40	\$	10,341	\$	12,035	\$	9,331	\$	10,496
	50	\$	10,523	\$	12,229	\$	9,718	\$	10,681
	60	\$	10,795	\$	12,471	\$	9,974	\$	10,957
	70	\$	11,158	\$	12,622	\$	10,424	\$	11,326
	80	\$	11,401	\$	12,924	\$	10,690	\$	11,572

備註：標準柱腳（C板）高度為70,80標準外柱腳（C板）每增加10mm加收加工費\$140

E-mail: fupite@ms34.hinet.net

http://www.fupite.com.tw

大水口1823系列

平面圖

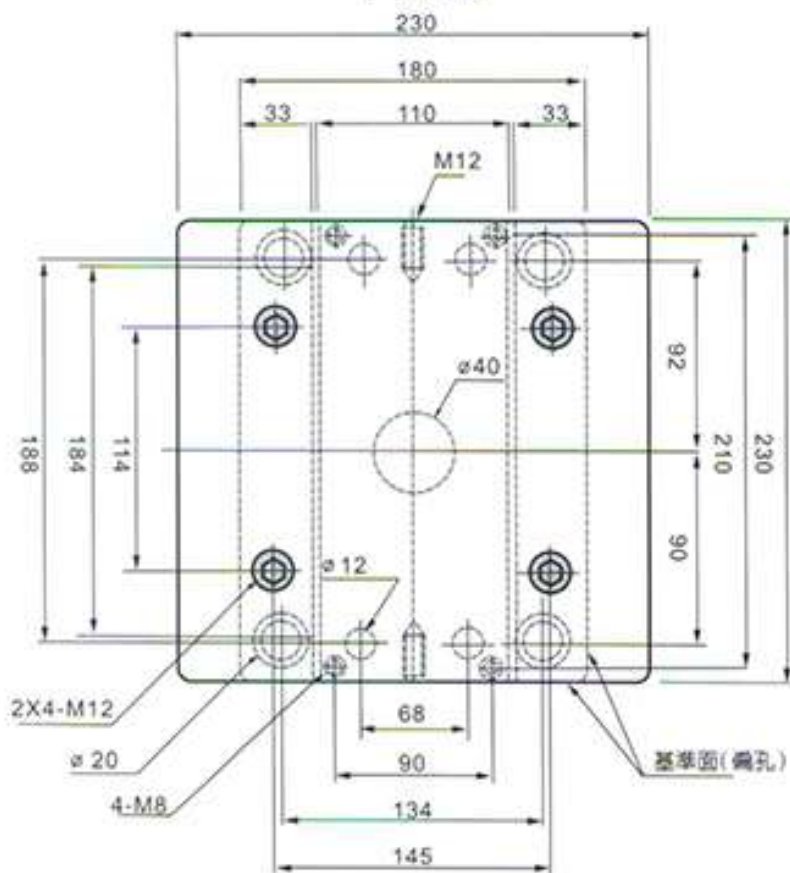

A型

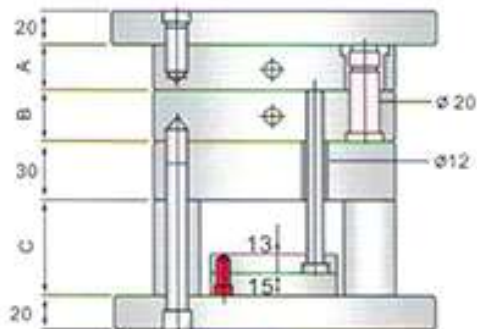

B型

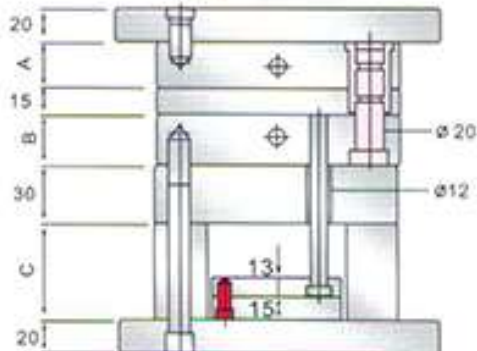

C型

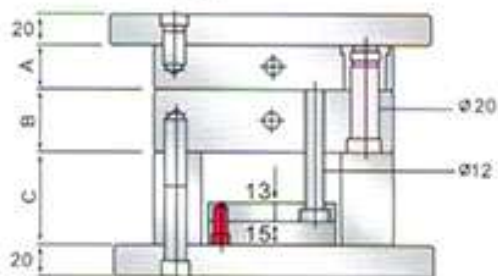

D型

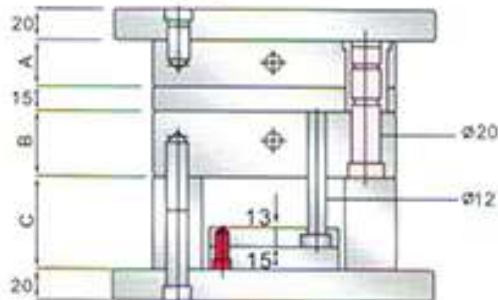

訂購方法：

如貴公司需要請列出所需各類型之代表尺寸及規格。

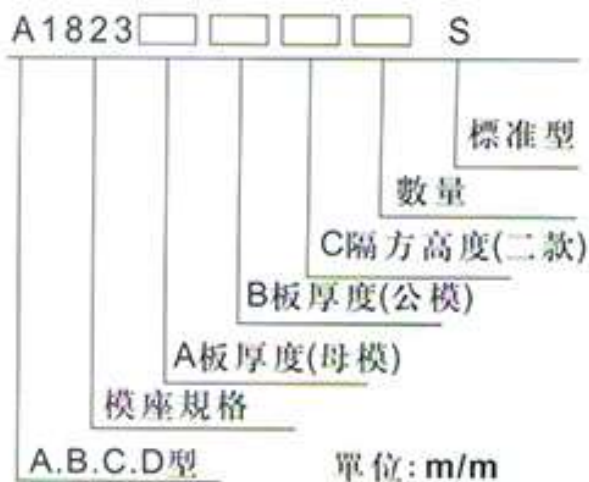

台灣富比特模座 訂購專線 06-2544202/2539698/2532035 傳真熱線:06-2542736/2423351

深圳富比特模胚 訂購專線 86-755-27062432/755-27062029 傳真熱線:86-755/27062863

公母模厚度

大水口標準模座價格

A板	B板	A型		B型		C型		D型	
25	25	\$	8,499	\$	9,776	\$	7,218	\$	8,754
	30	\$	8,608	\$	9,890	\$	7,321	\$	8,867
	35	\$	8,718	\$	10,020	\$	7,424	\$	8,980
	40	\$	8,796	\$	10,085	\$	7,497	\$	9,060
	50	\$	9,000	\$	10,280	\$	7,688	\$	9,270
	60	\$	9,173	\$	10,459	\$	7,835	\$	9,448
	70	\$	9,330	\$	10,670	\$	7,997	\$	9,609
	80	\$	9,518	\$	10,881	\$	8,217	\$	9,803
30	25	\$	8,593	\$	9,890	\$	7,321	\$	8,850
	30	\$	8,702	\$	9,988	\$	7,409	\$	8,963
	35	\$	8,828	\$	10,118	\$	7,512	\$	9,093
	40	\$	8,922	\$	10,215	\$	7,615	\$	9,190
	50	\$	9,079	\$	10,394	\$	7,762	\$	9,351
	60	\$	9,251	\$	10,572	\$	7,938	\$	9,529
	70	\$	9,471	\$	10,767	\$	8,114	\$	9,755
	80	\$	9,675	\$	10,978	\$	8,320	\$	9,965
35	25	\$	8,969	\$	10,312	\$	7,644	\$	9,238
	30	\$	9,094	\$	10,426	\$	7,762	\$	9,367
	35	\$	9,204	\$	10,540	\$	7,865	\$	9,480
	40	\$	9,298	\$	10,653	\$	7,938	\$	9,577
	50	\$	9,486	\$	10,848	\$	8,129	\$	9,771
	60	\$	9,659	\$	11,011	\$	8,276	\$	9,949
	70	\$	9,847	\$	11,206	\$	8,453	\$	10,142
	80	\$	10,067	\$	11,417	\$	8,658	\$	10,369
40	25	\$	9,079	\$	10,410	\$	7,732	\$	9,351
	30	\$	9,204	\$	10,540	\$	7,865	\$	9,480
	35	\$	9,298	\$	10,637	\$	7,953	\$	9,577
	40	\$	9,392	\$	10,735	\$	8,026	\$	9,674
	50	\$	9,571	\$	10,913	\$	8,203	\$	9,858
	60	\$	9,769	\$	11,108	\$	8,379	\$	10,062
	70	\$	9,972	\$	11,336	\$	8,570	\$	10,272
	80	\$	10,192	\$	11,563	\$	8,791	\$	10,498
50	25	\$	9,496	\$	10,845	\$	8,228	\$	9,639
	30	\$	9,568	\$	10,914	\$	8,296	\$	9,711
	35	\$	9,639	\$	10,986	\$	8,368	\$	9,780
	40	\$	9,710	\$	11,057	\$	8,438	\$	9,852
	50	\$	9,851	\$	11,198	\$	8,578	\$	9,994
	60	\$	9,994	\$	11,340	\$	8,719	\$	10,135
	70	\$	10,207	\$	11,552	\$	8,929	\$	10,348
	80	\$	10,420	\$	11,768	\$	9,163	\$	10,584
60	25	\$	9,780	\$	11,128	\$	8,509	\$	9,923
	30	\$	9,851	\$	11,198	\$	8,578	\$	9,994
	35	\$	9,922	\$	11,269	\$	8,649	\$	10,064
	40	\$	9,994	\$	11,340	\$	8,719	\$	10,135
	50	\$	10,135	\$	11,481	\$	8,859	\$	10,278
	60	\$	10,277	\$	11,624	\$	9,000	\$	10,419
	70	\$	10,490	\$	11,835	\$	9,210	\$	10,632
	80	\$	10,703	\$	12,087	\$	9,438	\$	10,836
70	25	\$	10,276	\$	11,625	\$	9,001	\$	10,418
	30	\$	10,348	\$	11,694	\$	9,070	\$	10,491
	35	\$	10,418	\$	11,766	\$	9,141	\$	10,560
	40	\$	10,491	\$	11,835	\$	9,210	\$	10,632
	50	\$	10,632	\$	11,978	\$	9,350	\$	10,774
	60	\$	10,774	\$	12,119	\$	9,491	\$	10,915
	70	\$	10,987	\$	12,330	\$	9,701	\$	11,130
	80	\$	11,214	\$	12,562	\$	9,938	\$	12,600
80	25	\$	10,385	\$	11,926	\$	9,246	\$	10,774
	30	\$	10,519	\$	12,087	\$	9,380	\$	10,948
	35	\$	10,653	\$	12,221	\$	9,527	\$	11,082
	40	\$	10,787	\$	12,355	\$	9,661	\$	11,210
	50	\$	11,162	\$	12,730	\$	10,063	\$	11,604
	60	\$	11,430	\$	13,052	\$	10,331	\$	11,898
	70	\$	11,899	\$	13,521	\$	10,800	\$	12,308
	80	\$	12,181	\$	13,802	\$	11,082	\$	12,650

備註：標準柱腳（C板）高度為70,80標準外柱腳（C板）每增加10mm加收加工費\$160

E-mail: fupitec@ms24.hinet.net

http://www.fupitec.com.tw

大水口1825系列

平面圖

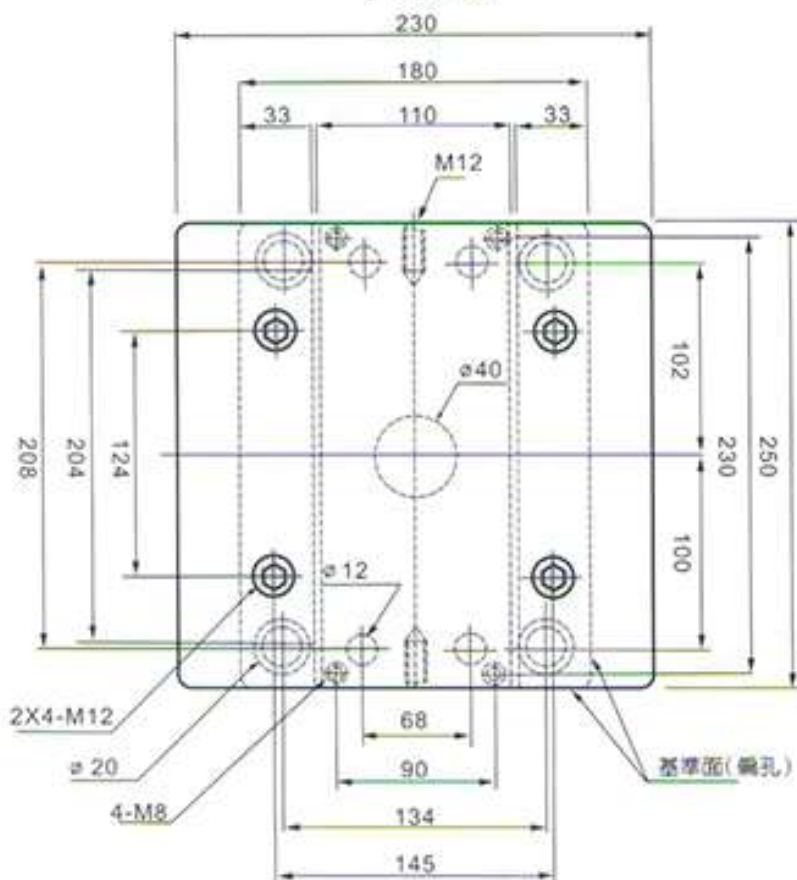

A型

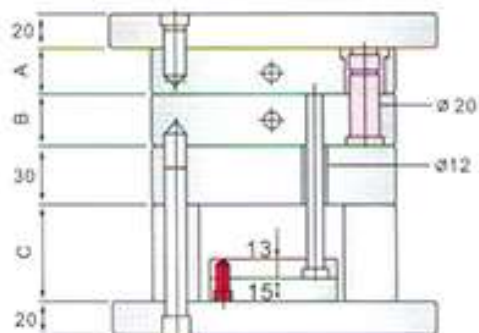

B型

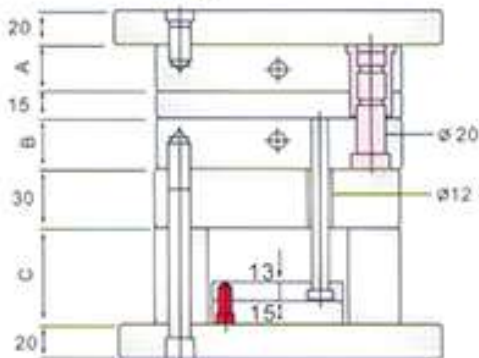

C型

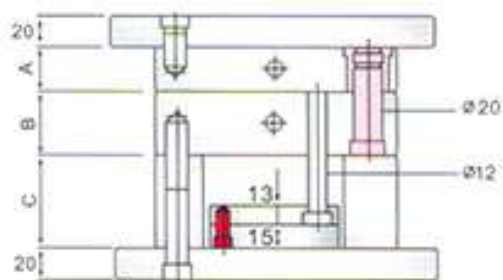

D型

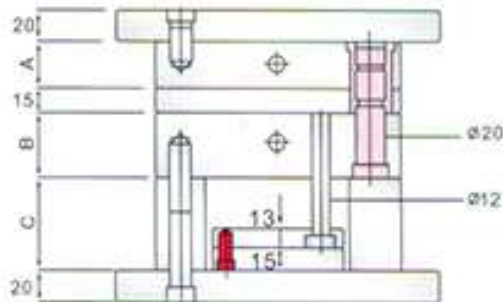

訂購方法：

如貴公司需要請列出所需各類型之代表尺寸及規格。

A1825					S
					標準型
					數量
					C隔方高度(二款)
					B板厚度(公模)
					A板厚度(母模)
					模座規格
A.B.C.D型					單位: m/m

台灣富比特模座 訂購專線06-2544202/2539698/2532035 傳真熱線:06-2542736/2423351

深圳富比特模胚 訂購專線86-755-27062432/755-27062029 傳真熱線:86-755/27062863

公母模厚度

大水口標準模座價格

A板	B板	A型	B型	C型	D型
25	25	\$ 8,906	\$ 10,085	\$ 7,722	\$ 9,023
	30	\$ 9,033	\$ 10,215	\$ 7,844	\$ 9,152
	35	\$ 9,177	\$ 10,361	\$ 7,981	\$ 9,298
	40	\$ 9,289	\$ 10,459	\$ 8,073	\$ 9,411
	50	\$ 9,464	\$ 10,637	\$ 8,256	\$ 9,589
	60	\$ 9,672	\$ 10,848	\$ 8,454	\$ 9,799
	70	\$ 9,895	\$ 11,076	\$ 8,668	\$ 10,025
30	25	\$ 9,033	\$ 10,199	\$ 7,859	\$ 9,152
	30	\$ 9,161	\$ 10,329	\$ 7,966	\$ 9,282
	35	\$ 9,305	\$ 10,475	\$ 8,103	\$ 9,427
	40	\$ 9,384	\$ 10,572	\$ 8,179	\$ 9,508
	50	\$ 9,592	\$ 10,767	\$ 8,378	\$ 9,718
	60	\$ 9,768	\$ 10,962	\$ 8,561	\$ 9,896
	70	\$ 10,007	\$ 11,157	\$ 8,775	\$ 10,139
35	25	\$ 9,418	\$ 10,300	\$ 7,966	\$ 9,542
	30	\$ 9,576	\$ 10,637	\$ 8,195	\$ 9,702
	35	\$ 9,704	\$ 10,913	\$ 8,469	\$ 9,831
	40	\$ 9,799	\$ 11,027	\$ 8,561	\$ 9,928
	50	\$ 10,007	\$ 11,222	\$ 8,744	\$ 10,139
	60	\$ 10,167	\$ 11,384	\$ 8,912	\$ 10,300
	70	\$ 10,358	\$ 11,595	\$ 9,080	\$ 10,494
40	25	\$ 9,544	\$ 10,767	\$ 8,135	\$ 9,670
	30	\$ 9,688	\$ 10,881	\$ 8,270	\$ 9,815
	35	\$ 9,799	\$ 11,027	\$ 8,390	\$ 9,928
	40	\$ 9,911	\$ 11,141	\$ 8,495	\$ 10,042
	50	\$ 10,103	\$ 11,336	\$ 8,674	\$ 10,236
	60	\$ 10,294	\$ 11,530	\$ 8,853	\$ 10,430
	70	\$ 10,502	\$ 11,742	\$ 9,047	\$ 10,640
50	25	\$ 10,230	\$ 11,498	\$ 8,748	\$ 10,365
	30	\$ 10,358	\$ 11,628	\$ 8,883	\$ 10,494
	35	\$ 10,486	\$ 11,790	\$ 9,003	\$ 10,624
	40	\$ 10,581	\$ 11,855	\$ 9,192	\$ 10,721
	50	\$ 10,757	\$ 12,034	\$ 9,352	\$ 10,899
	60	\$ 10,965	\$ 12,245	\$ 9,533	\$ 11,109
	70	\$ 11,188	\$ 12,472	\$ 9,745	\$ 11,335
60	25	\$ 11,443	\$ 12,700	\$ 9,926	\$ 11,594
	30	\$ 10,518	\$ 11,790	\$ 9,018	\$ 10,601
	35	\$ 10,629	\$ 11,920	\$ 9,123	\$ 10,713
	40	\$ 10,757	\$ 12,034	\$ 9,257	\$ 10,842
	50	\$ 10,853	\$ 12,115	\$ 9,347	\$ 10,900
	60	\$ 11,028	\$ 12,294	\$ 9,608	\$ 11,077
	70	\$ 11,204	\$ 12,489	\$ 9,759	\$ 11,253
70	25	\$ 11,411	\$ 12,700	\$ 9,971	\$ 11,461
	30	\$ 11,651	\$ 12,943	\$ 10,167	\$ 11,702
	35	\$ 11,204	\$ 12,521	\$ 9,449	\$ 11,243
	40	\$ 11,348	\$ 12,667	\$ 9,581	\$ 11,387
	50	\$ 11,491	\$ 12,813	\$ 9,712	\$ 11,532
	60	\$ 11,683	\$ 12,943	\$ 9,889	\$ 11,724
	70	\$ 11,890	\$ 13,154	\$ 10,079	\$ 11,932
80	25	\$ 12,130	\$ 13,366	\$ 10,299	\$ 12,172
	30	\$ 12,353	\$ 13,593	\$ 10,503	\$ 12,396
	35	\$ 12,624	\$ 13,885	\$ 11,018	\$ 12,669
	40	\$ 11,699	\$ 13,008	\$ 9,874	\$ 11,853
	50	\$ 11,874	\$ 13,154	\$ 10,006	\$ 12,030
	60	\$ 12,034	\$ 13,301	\$ 10,349	\$ 12,192
	70	\$ 12,209	\$ 13,447	\$ 10,483	\$ 12,370
80	25	\$ 12,401	\$ 13,642	\$ 10,880	\$ 12,564
	30	\$ 12,608	\$ 13,853	\$ 11,079	\$ 12,774
	35	\$ 12,848	\$ 14,080	\$ 11,308	\$ 13,017
	40	\$ 13,103	\$ 14,356	\$ 11,650	\$ 13,276

備註：標準柱腳（C板）高度為70,80標準外柱腳（C板）每增加10mm加收加工費\$160

E-mail: fupite@ms34.hinet.net

http://www.fupite.com.tw

大水口1830系列

平面圖

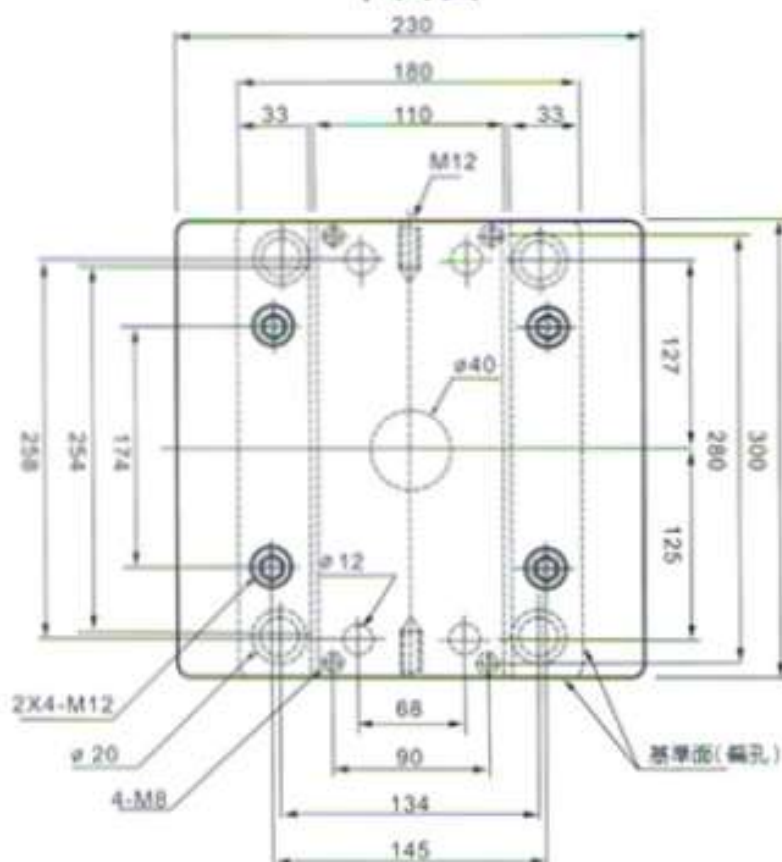

A型

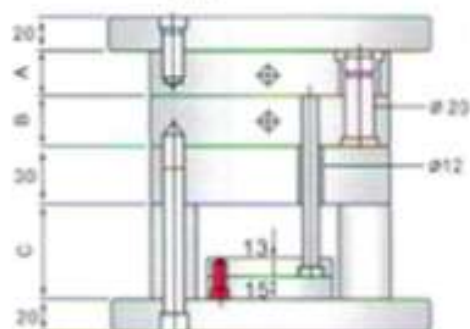

B型

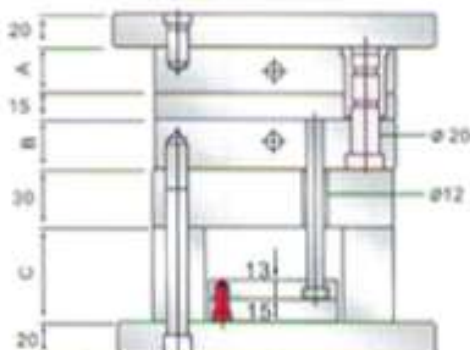

C型

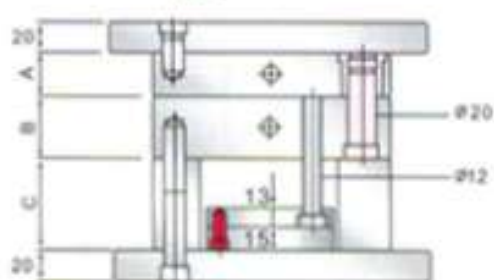

D型

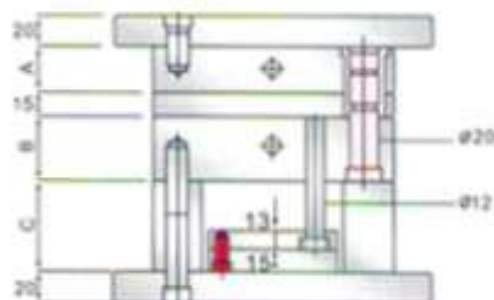

訂購方法：

如貴公司需要請列出所需各類型之代表尺寸及規格。

A1830				S
				標準型
				數量
				C隔方高度(二款)
				B板厚度(公模)
				A板厚度(母模)
				模座規格
A.B.C.D型				單位:m/m

台灣富比特模座 訂購專線06-2544202/2539698/2532035 傳真熱線:06-2542736/2423351

深圳富比特模胚 訂購專線86-755-27062432/755-27062029 傳真熱線:86-755/27062863

公母模厚度

大水口標準模座價格

A板	B板	A型		B型		C型		D型	
25	25	\$	10,903	\$	12,291	\$	9,769	\$	11,121
	30	\$	11,095	\$	12,486	\$	9,941	\$	11,317
	35	\$	11,288	\$	12,698	\$	10,114	\$	11,513
	40	\$	11,515	\$	12,928	\$	10,317	\$	11,745
	50	\$	11,760	\$	13,159	\$	10,537	\$	11,995
	60	\$	11,988	\$	13,406	\$	10,741	\$	12,227
	70	\$	12,215	\$	13,637	\$	10,945	\$	12,459
	80	\$	12,460	\$	13,885	\$	11,164	\$	12,709
30	25	\$	11,113	\$	12,503	\$	9,957	\$	11,335
	30	\$	11,305	\$	12,680	\$	10,129	\$	11,531
	35	\$	11,498	\$	12,875	\$	10,302	\$	11,727
	40	\$	11,725	\$	13,105	\$	10,506	\$	11,960
	50	\$	11,970	\$	13,353	\$	10,725	\$	12,209
	60	\$	12,198	\$	13,584	\$	10,929	\$	12,441
	70	\$	12,443	\$	13,832	\$	11,148	\$	12,691
	80	\$	12,688	\$	14,079	\$	11,368	\$	12,941
35	25	\$	11,568	\$	12,999	\$	10,364	\$	11,799
	30	\$	11,760	\$	13,194	\$	10,537	\$	11,995
	35	\$	11,970	\$	13,389	\$	10,725	\$	12,209
	40	\$	12,180	\$	13,637	\$	10,913	\$	12,424
	50	\$	12,408	\$	13,867	\$	11,117	\$	12,656
	60	\$	12,653	\$	14,115	\$	11,337	\$	12,906
	70	\$	12,898	\$	14,363	\$	11,556	\$	13,155
	80	\$	13,160	\$	14,628	\$	11,791	\$	13,423
40	25	\$	11,725	\$	13,141	\$	10,506	\$	11,960
	30	\$	11,935	\$	13,318	\$	10,694	\$	12,174
	35	\$	12,128	\$	13,530	\$	10,866	\$	12,370
	40	\$	12,373	\$	13,778	\$	11,086	\$	12,620
	50	\$	12,600	\$	14,009	\$	11,290	\$	12,852
	60	\$	12,828	\$	14,257	\$	11,493	\$	13,084
	70	\$	13,090	\$	14,504	\$	11,729	\$	13,352
	80	\$	13,335	\$	14,770	\$	11,948	\$	13,602
50	25	\$	11,845	\$	14,026	\$	10,841	\$	12,082
	30	\$	12,027	\$	14,203	\$	11,007	\$	12,267
	35	\$	12,192	\$	14,398	\$	11,159	\$	12,436
	40	\$	12,407	\$	14,611	\$	11,355	\$	12,655
	50	\$	12,621	\$	14,841	\$	11,552	\$	12,874
	60	\$	12,820	\$	15,071	\$	11,733	\$	13,076
	70	\$	13,067	\$	15,319	\$	11,960	\$	13,329
	80	\$	13,299	\$	15,567	\$	12,172	\$	13,565
60	25	\$	12,263	\$	14,327	\$	11,083	\$	12,508
	30	\$	12,447	\$	14,522	\$	11,249	\$	12,696
	35	\$	12,631	\$	14,699	\$	11,416	\$	12,884
	40	\$	12,849	\$	14,930	\$	11,612	\$	13,106
	50	\$	13,049	\$	15,142	\$	11,794	\$	13,310
	60	\$	13,267	\$	15,390	\$	11,990	\$	13,532
	70	\$	13,518	\$	15,638	\$	12,217	\$	13,788
	80	\$	13,769	\$	15,904	\$	12,444	\$	14,044
70	25	\$	12,461	\$	15,124	\$	11,703	\$	12,711
	30	\$	12,606	\$	15,266	\$	11,839	\$	12,858
	35	\$	12,751	\$	15,425	\$	11,975	\$	13,006
	40	\$	12,944	\$	15,620	\$	12,156	\$	13,203
	50	\$	13,073	\$	15,992	\$	12,277	\$	13,335
	60	\$	13,444	\$	16,222	\$	12,625	\$	13,712
	70	\$	13,701	\$	16,506	\$	12,867	\$	13,975
	80	\$	13,943	\$	16,771	\$	13,094	\$	14,221
80	25	\$	12,896	\$	15,585	\$	12,111	\$	13,154
	30	\$	13,025	\$	15,726	\$	12,232	\$	13,285
	35	\$	13,154	\$	15,886	\$	12,353	\$	13,417
	40	\$	13,331	\$	16,081	\$	12,519	\$	13,597
	50	\$	13,492	\$	16,453	\$	12,671	\$	13,762
	60	\$	13,749	\$	16,736	\$	12,912	\$	14,024
	70	\$	14,007	\$	17,002	\$	13,154	\$	14,287
	80	\$	14,249	\$	17,285	\$	13,381	\$	14,533

備註：標準柱型（C板）高度為70,30標準非柱型（C板）每增加10mm增加加工費\$210

E-mail: gongm@163.com

http://www.gongm.com

大水口2020系列

平面圖

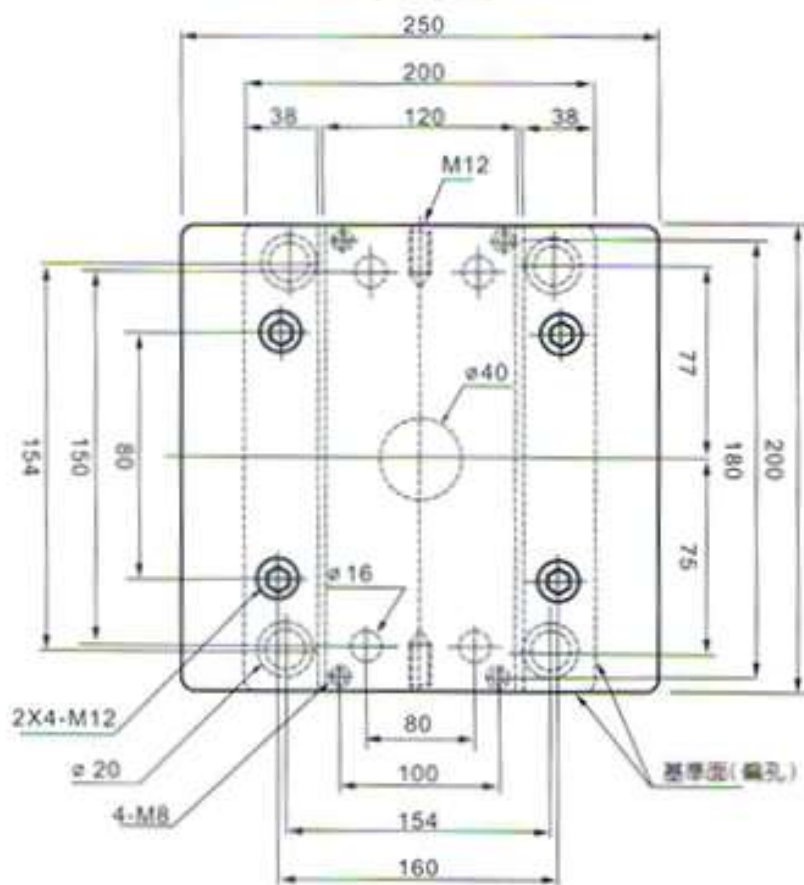

A型

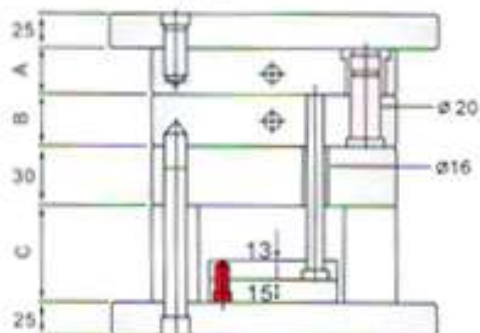

B型

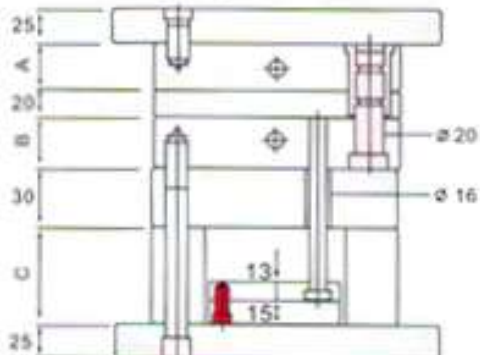

C型

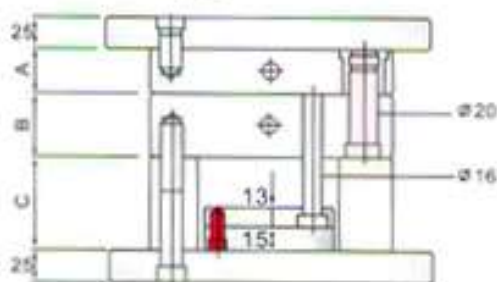

D型

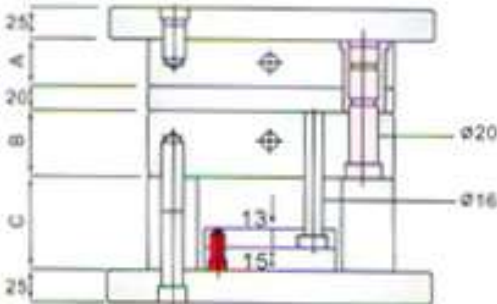

訂購方法：

如貴公司需要請列出所需各類型之代表尺寸及規格。

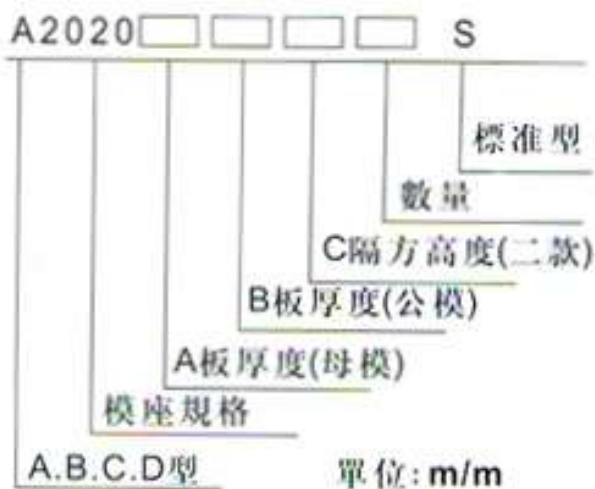

台灣富比特模座 訂購專線06-2544202/2539698/2532035 傳真專線:06-2542736/2423351

深圳富比特模胚 訂購專線86-755-27062432/755-27062029 傳真專線:86-755/27062863

公母模厚度

大水口標準模座價格

A板	B板	A型		B型		C型		D型	
25	25	\$	8,359	\$	9,858	\$	7,144	\$	8,645
	30	\$	8,458	\$	9,959	\$	7,244	\$	8,744
	35	\$	8,559	\$	10,058	\$	7,343	\$	8,844
	40	\$	8,658	\$	10,159	\$	7,445	\$	8,943
	50	\$	8,858	\$	10,359	\$	7,644	\$	9,144
	60	\$	9,058	\$	10,559	\$	7,845	\$	9,343
	70	\$	9,357	\$	10,860	\$	8,145	\$	9,643
	80	\$	9,700	\$	11,260	\$	8,400	\$	10,000
30	25	\$	8,600	\$	10,102	\$	7,388	\$	8,886
	30	\$	8,702	\$	10,201	\$	7,487	\$	8,988
	35	\$	8,801	\$	10,302	\$	7,587	\$	9,087
	40	\$	8,901	\$	10,401	\$	7,686	\$	9,187
	50	\$	9,102	\$	10,601	\$	7,887	\$	9,388
	60	\$	9,301	\$	10,801	\$	8,086	\$	9,587
	70	\$	9,602	\$	11,101	\$	8,386	\$	9,888
	80	\$	10,010	\$	11,520	\$	8,700	\$	10,290
35	25	\$	8,844	\$	10,344	\$	7,629	\$	9,274
	30	\$	8,943	\$	10,444	\$	7,730	\$	9,373
	35	\$	9,045	\$	10,544	\$	7,830	\$	9,473
	40	\$	9,144	\$	10,645	\$	7,930	\$	9,572
	50	\$	9,342	\$	10,845	\$	8,131	\$	9,773
	60	\$	9,544	\$	11,045	\$	8,330	\$	9,972
	70	\$	9,844	\$	11,345	\$	8,631	\$	10,272
	80	\$	10,200	\$	11,750	\$	9,000	\$	10,680
40	25	\$	9,087	\$	10,430	\$	7,873	\$	9,373
	30	\$	9,187	\$	10,687	\$	7,972	\$	9,473
	35	\$	9,286	\$	10,787	\$	8,073	\$	9,572
	40	\$	9,388	\$	10,886	\$	8,172	\$	9,674
	50	\$	9,587	\$	11,087	\$	8,372	\$	9,873
	60	\$	9,788	\$	11,286	\$	8,573	\$	10,074
	70	\$	10,088	\$	11,586	\$	8,872	\$	10,373
	80	\$	10,430	\$	11,990	\$	9,220	\$	10,790
50	25	\$	9,572	\$	11,073	\$	8,359	\$	9,858
	30	\$	9,674	\$	11,172	\$	8,458	\$	9,959
	35	\$	9,773	\$	11,274	\$	8,559	\$	10,058
	40	\$	9,873	\$	11,373	\$	8,658	\$	10,159
	50	\$	10,074	\$	11,572	\$	8,858	\$	10,359
	60	\$	10,273	\$	11,773	\$	9,058	\$	10,559
	70	\$	10,389	\$	11,925	\$	9,230	\$	10,674
	80	\$	10,790	\$	12,330	\$	9,580	\$	11,020
60	25	\$	9,915	\$	11,416	\$	8,633	\$	10,201
	30	\$	10,016	\$	11,515	\$	8,801	\$	10,302
	35	\$	10,116	\$	11,617	\$	8,901	\$	10,401
	40	\$	10,216	\$	11,716	\$	9,000	\$	10,502
	50	\$	10,417	\$	11,915	\$	9,201	\$	10,702
	60	\$	10,616	\$	12,116	\$	9,401	\$	10,902
	70	\$	10,744	\$	12,256	\$	9,700	\$	11,030
	80	\$	11,150	\$	12,660	\$	10,100	\$	11,400
70	25	\$	10,207	\$	11,768	\$	9,152	\$	10,515
	30	\$	10,371	\$	11,993	\$	9,289	\$	10,679
	35	\$	10,494	\$	12,083	\$	9,426	\$	10,802
	40	\$	10,631	\$	12,220	\$	9,549	\$	10,939
	50	\$	11,042	\$	12,631	\$	9,946	\$	11,350
	60	\$	11,316	\$	12,947	\$	10,220	\$	11,624
	70	\$	11,796	\$	13,426	\$	10,700	\$	12,104
	80	\$	12,083	\$	13,800	\$	10,987	\$	12,392
80	25	\$	10,563	\$	12,138	\$	9,508	\$	10,871
	30	\$	10,727	\$	12,289	\$	9,645	\$	11,035
	35	\$	10,864	\$	12,453	\$	9,782	\$	11,172
	40	\$	10,987	\$	12,577	\$	9,905	\$	11,296
	50	\$	11,398	\$	12,988	\$	10,302	\$	11,707
	60	\$	11,686	\$	13,316	\$	10,576	\$	11,994
	70	\$	12,166	\$	13,796	\$	11,056	\$	12,474
	80	\$	12,453	\$	14,084	\$	11,344	\$	12,762

備註：標準模座（C板）高度為70.80標準外柱腳（C板）每增加10mm增加加工費\$140

E-mail: fujibit@ms14.com.tw

http://www.fujibit.com.tw

大水口2023系列

平面圖

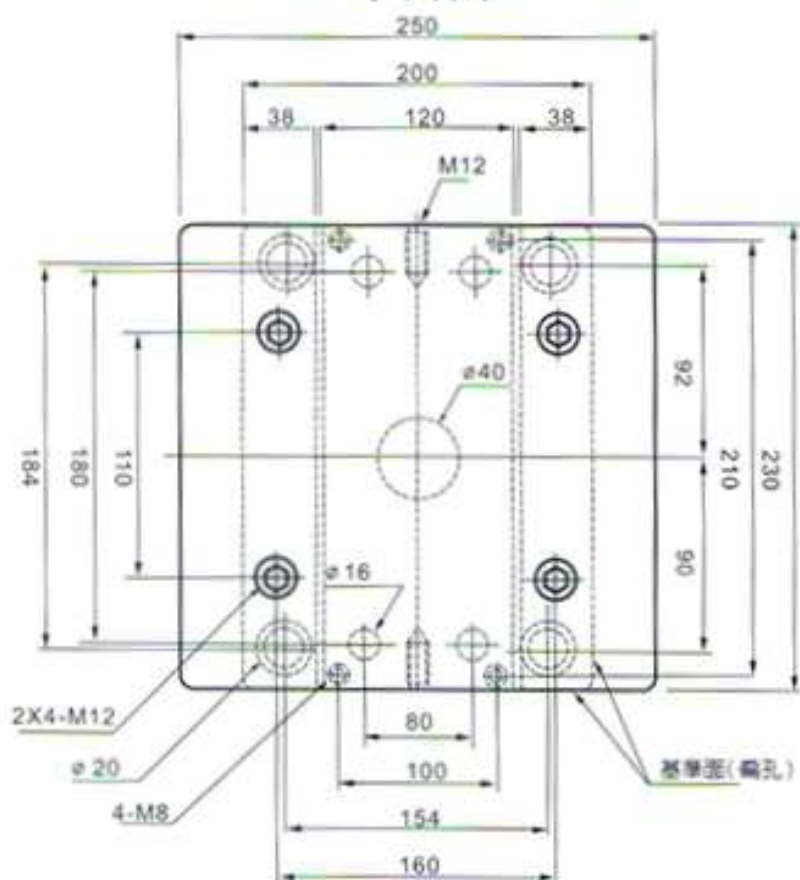

A型

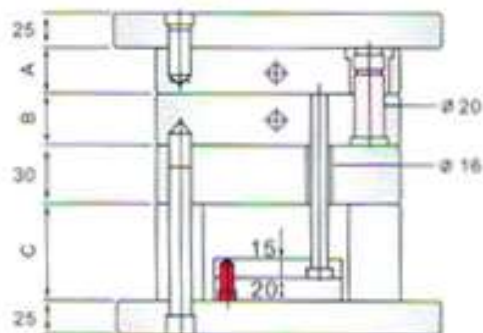

B型

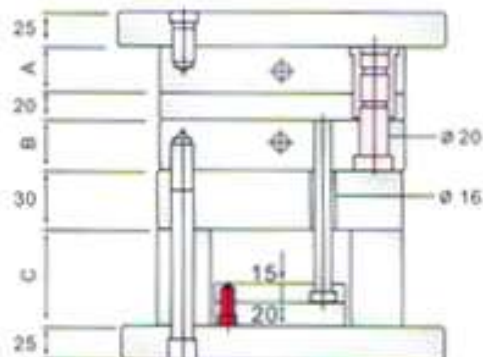

C型

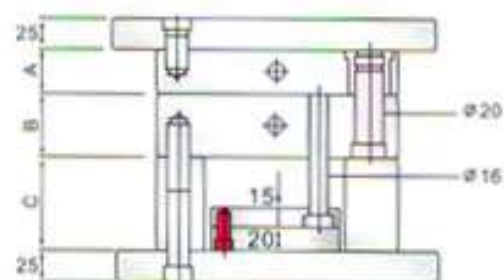

D型

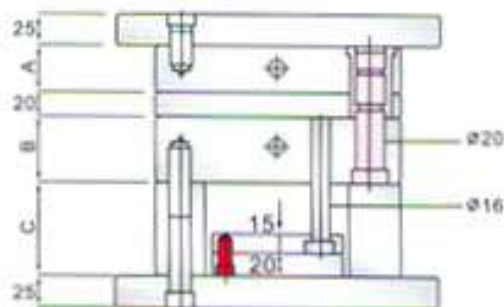

訂購方法：

如貴公司需要請列出所需各類型之代表尺寸及規格。

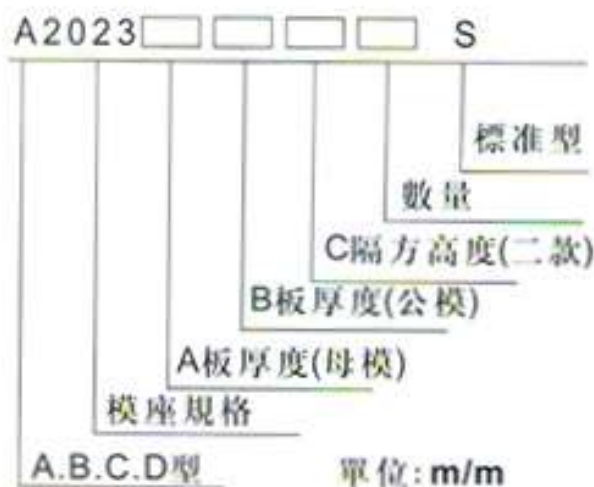

台灣富比特模座 訂購專線 06-2544202/2539698/2532035 傳真熱線:06-2542736/2423351

深圳富比特模胚 訂購專線 86-755-27062432/755-27062029 傳真熱線:86-755/27062863

富比特標準塑膠模座

2023

公母模厚度

大水口標準模座價格

A板	B板	A型		B型		C型		D型	
25	25	\$	9,000	\$	10,573	\$	7,715	\$	9,286
	30	\$	9,102	\$	10,673	\$	7,816	\$	9,388
	35	\$	9,201	\$	10,772	\$	7,915	\$	9,487
	40	\$	9,301	\$	10,874	\$	8,016	\$	9,587
	50	\$	9,502	\$	11,073	\$	8,216	\$	9,788
	60	\$	9,702	\$	11,274	\$	8,416	\$	9,987
	70	\$	10,003	\$	11,574	\$	8,716	\$	10,288
	80	\$	10,403	\$	11,970	\$	9,116	\$	10,690
30	25	\$	9,244	\$	10,646	\$	7,959	\$	9,530
	30	\$	9,343	\$	10,916	\$	8,058	\$	9,629
	35	\$	9,445	\$	11,016	\$	8,158	\$	9,731
	40	\$	9,544	\$	11,115	\$	8,258	\$	9,830
	50	\$	9,743	\$	11,316	\$	8,458	\$	10,029
	60	\$	9,944	\$	11,515	\$	8,658	\$	10,230
	70	\$	10,244	\$	11,815	\$	8,957	\$	10,530
	80	\$	10,650	\$	12,250	\$	9,360	\$	10,930
35	25	\$	9,487	\$	11,058	\$	8,200	\$	9,773
	30	\$	9,587	\$	11,159	\$	8,302	\$	9,873
	35	\$	9,686	\$	11,259	\$	8,401	\$	9,972
	40	\$	9,788	\$	11,359	\$	8,501	\$	10,074
	50	\$	9,987	\$	11,560	\$	8,702	\$	10,273
	60	\$	10,188	\$	11,759	\$	8,901	\$	10,474
	70	\$	10,488	\$	12,060	\$	9,202	\$	10,773
	80	\$	10,890	\$	12,470	\$	9,610	\$	11,173
40	25	\$	9,731	\$	11,302	\$	8,313	\$	9,858
	30	\$	9,830	\$	11,401	\$	8,543	\$	10,104
	35	\$	9,930	\$	11,502	\$	8,645	\$	10,216
	40	\$	10,029	\$	11,601	\$	8,744	\$	10,315
	50	\$	10,230	\$	11,801	\$	8,943	\$	10,516
	60	\$	10,429	\$	12,002	\$	9,144	\$	10,715
	70	\$	10,729	\$	12,301	\$	9,444	\$	11,015
	80	\$	11,129	\$	12,700	\$	9,850	\$	11,420
50	25	\$	10,216	\$	11,788	\$	8,931	\$	10,359
	30	\$	10,315	\$	11,887	\$	9,030	\$	10,601
	35	\$	10,417	\$	11,988	\$	9,130	\$	10,702
	40	\$	10,516	\$	12,087	\$	9,229	\$	10,801
	50	\$	10,715	\$	12,287	\$	9,430	\$	11,001
	60	\$	10,916	\$	12,487	\$	9,629	\$	11,201
	70	\$	11,215	\$	12,786	\$	9,929	\$	11,501
	80	\$	11,620	\$	13,190	\$	10,330	\$	11,910
60	25	\$	10,559	\$	12,131	\$	9,274	\$	10,845
	30	\$	10,658	\$	12,230	\$	9,373	\$	10,944
	35	\$	10,759	\$	12,330	\$	9,473	\$	11,045
	40	\$	10,859	\$	12,429	\$	9,572	\$	11,144
	50	\$	11,058	\$	12,630	\$	9,816	\$	11,344
	60	\$	11,259	\$	12,830	\$	9,972	\$	11,544
	70	\$	11,558	\$	13,129	\$	10,272	\$	11,844
	80	\$	11,958	\$	13,530	\$	10,670	\$	12,250
70	25	\$	11,146	\$	12,717	\$	9,859	\$	11,431
	30	\$	11,243	\$	12,816	\$	9,958	\$	11,529
	35	\$	11,345	\$	12,917	\$	10,060	\$	11,631
	40	\$	11,444	\$	13,015	\$	10,157	\$	11,730
	50	\$	11,643	\$	13,216	\$	10,444	\$	11,929
	60	\$	11,844	\$	13,415	\$	10,558	\$	12,130
	70	\$	12,040	\$	13,715	\$	10,857	\$	12,428
	80	\$	12,500	\$	14,120	\$	11,260	\$	12,820
80	25	\$	11,467	\$	13,125	\$	10,275	\$	11,775
	30	\$	11,618	\$	13,303	\$	10,426	\$	11,926
	35	\$	11,782	\$	13,467	\$	10,576	\$	12,090
	40	\$	11,919	\$	13,618	\$	10,713	\$	12,227
	50	\$	12,371	\$	14,097	\$	11,138	\$	12,679
	60	\$	12,686	\$	14,454	\$	11,453	\$	12,994
	70	\$	12,823	\$	14,974	\$	11,960	\$	13,131
	80	\$	13,522	\$	15,289	\$	12,289	\$	13,830

備註：標準柱腳（C板）高度為70,80標準外柱腳（C板）每增加10mm增加加工費\$160

E-mail: fupite@ms34.hinet.net

http://www.fupite.com.tw

大水口2025系列

平面圖

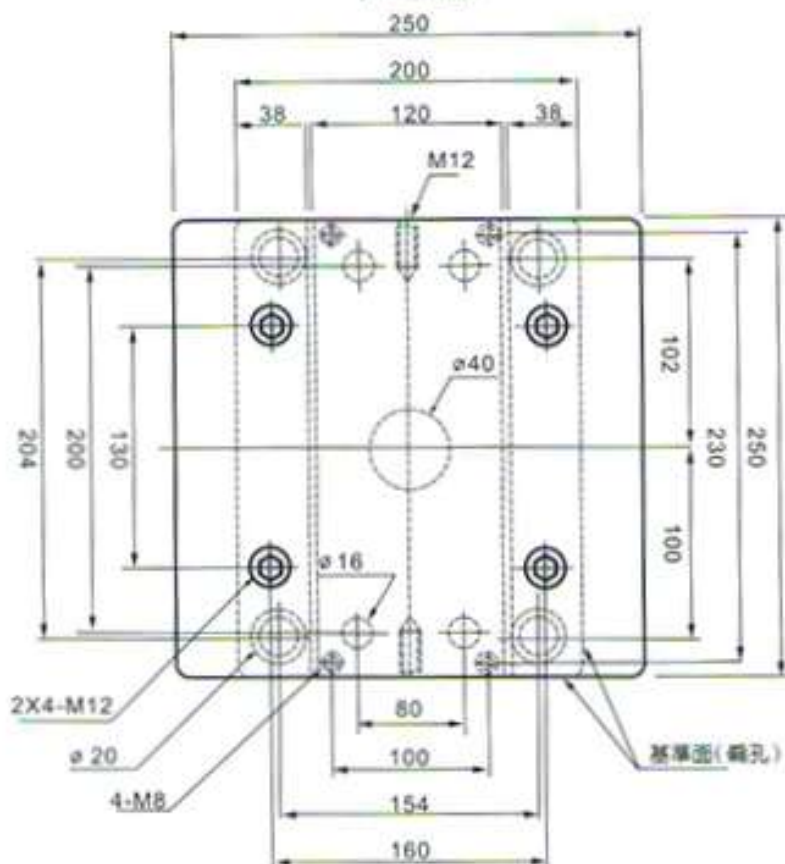

A型

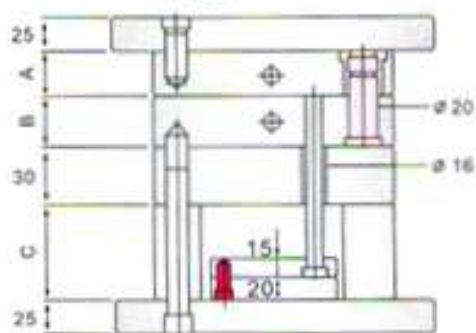

B型

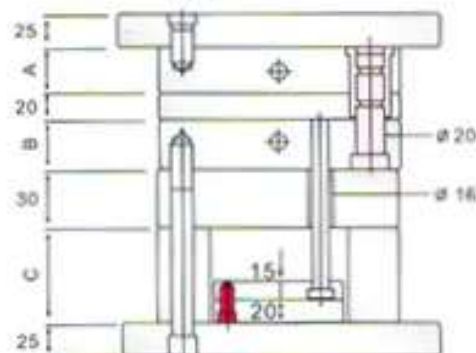

C型

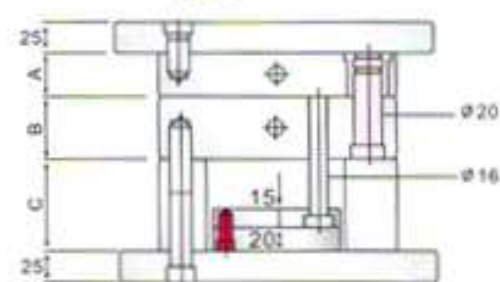

D型

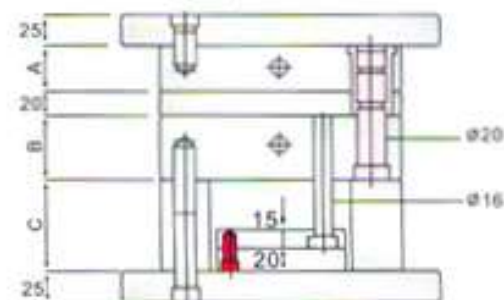

訂購方法：

如貴公司需要請列出所需各類型之代表尺寸及規格。

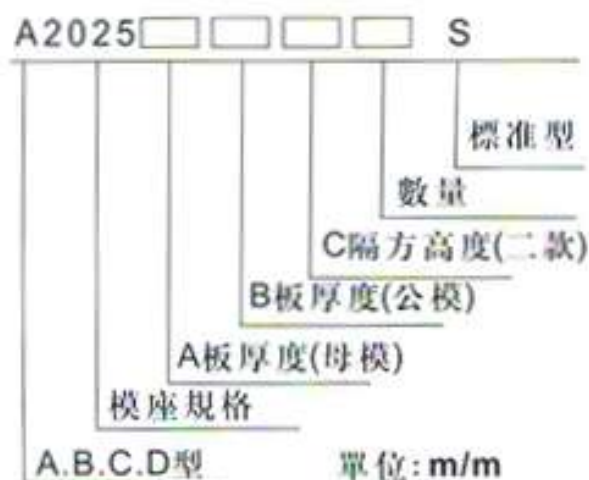

台灣富比特模座 訂購專線06-2544202/2539698/2532035 傳真熱線:06-2542736/2423351

深圳富比特模胚 訂購專線86-755-27062432/755-27062029 傳真熱線:86-755/27062863

富比特標準塑膠模座

2025

公母模厚度

大水口標準模座價格

公母模厚度	A板	B板	A型	B型	C型	D型			
25	25	\$	9,502	\$	11,144	\$	8,143	\$	9,788
	30	\$	9,616	\$	11,259	\$	8,258	\$	9,902
	35	\$	9,731	\$	11,373	\$	8,372	\$	10,016
	40	\$	9,845	\$	11,487	\$	8,486	\$	10,131
	50	\$	10,074	\$	11,716	\$	8,715	\$	10,359
	60	\$	10,302	\$	12,002	\$	8,943	\$	10,588
	70	\$	10,645	\$	12,287	\$	9,286	\$	10,931
	80	\$	11,113	\$	12,726	\$	9,904	\$	11,397
30	25	\$	9,759	\$	11,401	\$	8,287	\$	9,930
	30	\$	9,873	\$	11,515	\$	8,515	\$	10,159
	35	\$	9,987	\$	11,629	\$	8,630	\$	10,273
	40	\$	10,102	\$	11,744	\$	8,744	\$	10,387
	50	\$	10,330	\$	11,972	\$	8,973	\$	10,616
	60	\$	10,559	\$	12,201	\$	9,201	\$	10,845
	70	\$	10,902	\$	12,544	\$	9,544	\$	11,187
	80	\$	11,367	\$	13,005	\$	10,147	\$	11,652
35	25	\$	10,016	\$	11,659	\$	8,658	\$	10,302
	30	\$	10,131	\$	11,773	\$	8,772	\$	10,417
	35	\$	10,245	\$	11,887	\$	8,886	\$	10,531
	40	\$	10,359	\$	12,002	\$	9,000	\$	10,645
	50	\$	10,588	\$	12,230	\$	9,229	\$	10,874
	60	\$	10,817	\$	12,459	\$	9,458	\$	11,102
	70	\$	11,159	\$	12,802	\$	9,801	\$	11,445
	80	\$	11,622	\$	13,286	\$	10,394	\$	11,910
40	25	\$	10,273	\$	11,915	\$	8,915	\$	10,452
	30	\$	10,387	\$	12,029	\$	9,030	\$	10,566
	35	\$	10,502	\$	12,144	\$	9,144	\$	10,673
	40	\$	10,616	\$	12,258	\$	9,258	\$	10,902
	50	\$	10,845	\$	12,487	\$	9,487	\$	11,130
	60	\$	11,073	\$	12,715	\$	9,716	\$	11,359
	70	\$	11,416	\$	13,058	\$	10,058	\$	11,732
	80	\$	11,894	\$	13,584	\$	10,573	\$	12,184
50	25	\$	10,787	\$	12,429	\$	9,430	\$	11,073
	30	\$	10,902	\$	12,544	\$	9,544	\$	11,187
	35	\$	11,016	\$	12,658	\$	9,658	\$	11,302
	40	\$	11,130	\$	12,772	\$	9,773	\$	11,416
	50	\$	11,359	\$	13,001	\$	10,001	\$	11,645
	60	\$	11,587	\$	13,230	\$	10,230	\$	11,873
	70	\$	11,930	\$	13,572	\$	10,573	\$	12,216
	80	\$	12,376	\$	14,092	\$	11,042	\$	12,669
60	25	\$	11,159	\$	12,802	\$	9,801	\$	11,445
	30	\$	11,274	\$	12,916	\$	9,915	\$	11,560
	35	\$	11,388	\$	13,030	\$	10,029	\$	11,674
	40	\$	11,502	\$	13,145	\$	10,143	\$	11,788
	50	\$	11,731	\$	13,373	\$	10,372	\$	12,017
	60	\$	11,960	\$	13,602	\$	10,601	\$	12,245
	70	\$	12,302	\$	13,945	\$	10,944	\$	12,588
	80	\$	12,864	\$	14,633	\$	11,417	\$	13,159
70	25	\$	11,788	\$	13,430	\$	10,224	\$	12,074
	30	\$	11,902	\$	13,545	\$	10,336	\$	12,188
	35	\$	12,017	\$	13,659	\$	10,448	\$	12,302
	40	\$	12,131	\$	13,773	\$	10,560	\$	12,417
	50	\$	12,360	\$	14,002	\$	10,784	\$	12,645
	60	\$	12,588	\$	14,230	\$	11,008	\$	12,865
	70	\$	12,931	\$	14,573	\$	11,344	\$	13,018
	80	\$	13,257	\$	15,050	\$	11,681	\$	13,449
80	25	\$	12,248	\$	13,902	\$	10,758	\$	12,520
	30	\$	12,331	\$	13,999	\$	10,837	\$	12,614
	35	\$	12,461	\$	14,108	\$	10,950	\$	12,720
	40	\$	12,602	\$	14,253	\$	11,097	\$	12,862
	50	\$	12,720	\$	14,386	\$	11,210	\$	12,992
	60	\$	12,886	\$	14,568	\$	11,368	\$	13,169
	70	\$	13,027	\$	14,714	\$	11,503	\$	13,310
	80	\$	13,688	\$	15,473	\$	11,914	\$	13,818

備註：標準柱腳（C板）高度為70,80標準外柱腳（C板）每增加10mm增加加工費\$180

E-mail: fupite@ms34.hinet.net

http://www.fupite.com.tw

大水口2030系列

平面圖

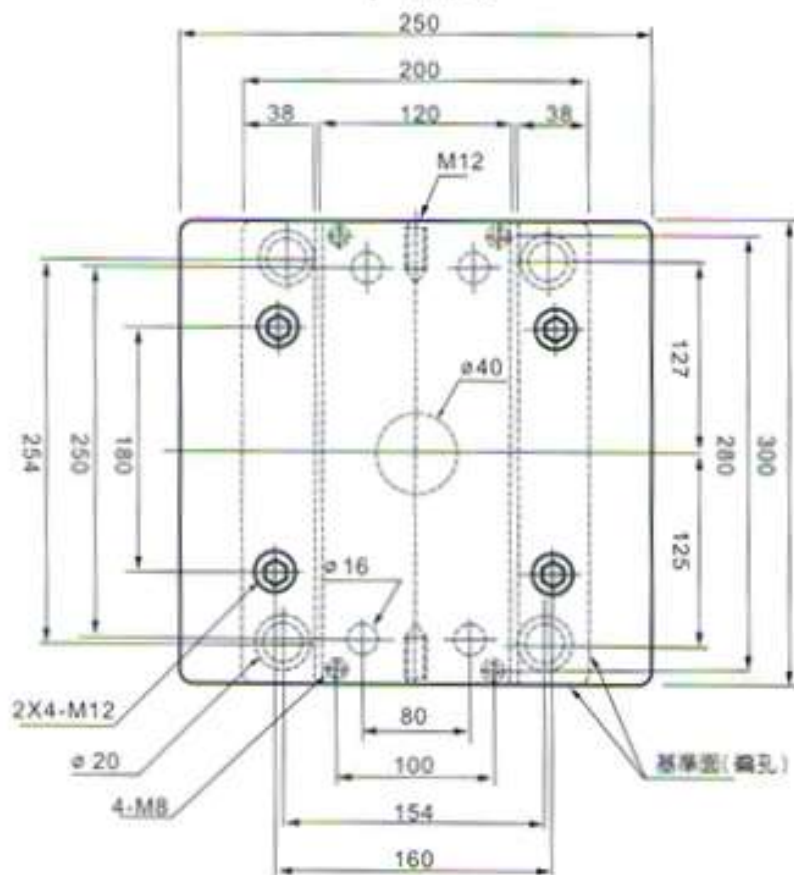

A型

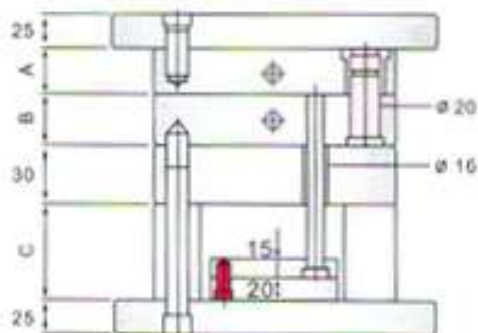

B型

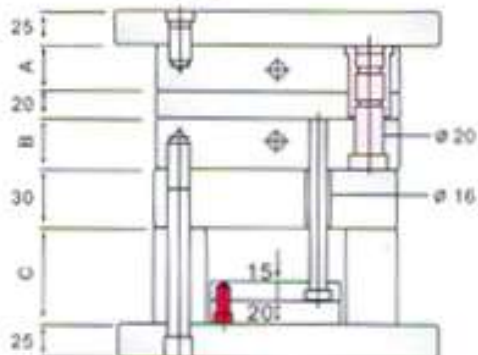

C型

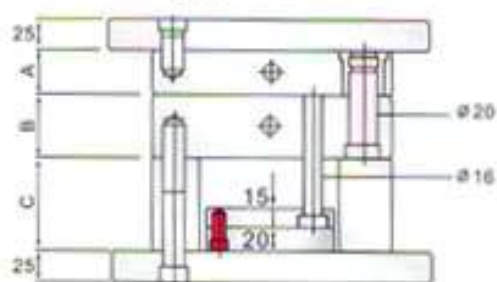

D型

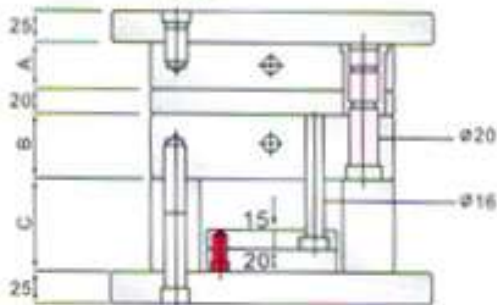

訂購方法：

如貴公司需要請列出所需各類型之代表尺寸及規格。

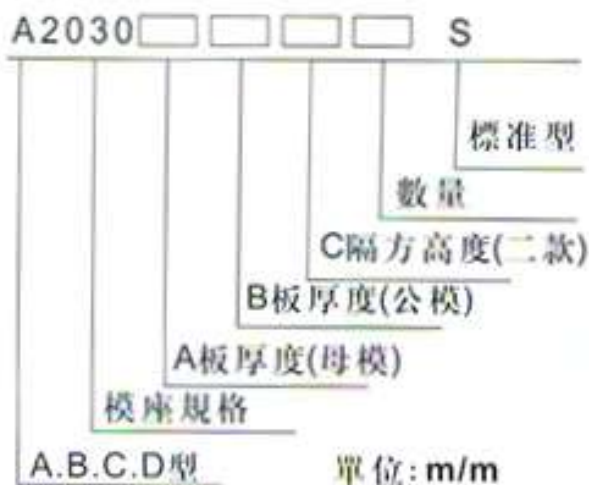

台灣富比特模座 訂購專線06-2544202/2539698/2532035 傳真熱線:06-2542736/2423351

深圳富比特模胚 訂購專線86-755-27062432/755-27062029 傳真熱線:86-755/27062863

公母模厚度

大水口標準模座價格

A板	B板	A型		B型		C型		D型	
25	25	\$	10,715	\$	12,460	\$	9,144	\$	10,931
	30	\$	10,829	\$	12,616	\$	9,258	\$	11,045
	35	\$	10,944	\$	12,730	\$	9,373	\$	11,159
	40	\$	11,058	\$	12,845	\$	9,487	\$	11,274
	50	\$	11,286	\$	13,073	\$	9,716	\$	11,502
	60	\$	11,515	\$	13,302	\$	9,944	\$	11,731
	70	\$	11,858	\$	13,645	\$	10,287	\$	12,074
	80	\$	12,260	\$	14,050	\$	10,650	\$	12,480
30	25	\$	10,973	\$	12,760	\$	9,401	\$	11,187
	30	\$	11,087	\$	12,874	\$	9,515	\$	11,302
	35	\$	11,201	\$	12,988	\$	9,629	\$	11,416
	40	\$	11,316	\$	13,103	\$	9,743	\$	11,530
	50	\$	11,544	\$	13,359	\$	9,972	\$	11,758
	60	\$	11,773	\$	13,560	\$	10,201	\$	11,988
	70	\$	12,116	\$	13,903	\$	10,544	\$	12,330
	80	\$	12,520	\$	14,310	\$	10,930	\$	12,740
35	25	\$	11,229	\$	13,016	\$	9,658	\$	11,445
	30	\$	11,344	\$	13,131	\$	9,773	\$	11,560
	35	\$	11,458	\$	13,245	\$	9,887	\$	11,674
	40	\$	11,572	\$	13,359	\$	10,001	\$	11,788
	50	\$	11,801	\$	13,588	\$	10,230	\$	12,017
	60	\$	12,029	\$	13,816	\$	10,458	\$	12,245
	70	\$	12,372	\$	14,152	\$	10,801	\$	12,588
	80	\$	12,780	\$	14,560	\$	11,200	\$	12,980
40	25	\$	11,487	\$	13,274	\$	9,915	\$	11,702
	30	\$	11,601	\$	13,388	\$	10,029	\$	11,816
	35	\$	11,716	\$	13,503	\$	10,143	\$	11,930
	40	\$	11,830	\$	13,617	\$	10,258	\$	12,045
	50	\$	12,059	\$	13,846	\$	10,486	\$	12,273
	60	\$	12,287	\$	14,074	\$	10,715	\$	12,502
	70	\$	12,630	\$	14,417	\$	11,058	\$	12,845
	80	\$	13,030	\$	14,820	\$	11,460	\$	13,250
50	25	\$	12,002	\$	13,788	\$	10,429	\$	12,216
	30	\$	12,116	\$	13,903	\$	10,544	\$	12,330
	35	\$	12,230	\$	14,017	\$	10,658	\$	12,445
	40	\$	12,344	\$	14,131	\$	10,772	\$	12,559
	50	\$	12,573	\$	14,360	\$	11,001	\$	12,788
	60	\$	12,802	\$	14,588	\$	11,229	\$	13,016
	70	\$	13,145	\$	14,931	\$	11,572	\$	13,359
	80	\$	13,550	\$	15,331	\$	11,980	\$	13,760
60	25	\$	12,372	\$	14,159	\$	10,801	\$	12,588
	30	\$	12,487	\$	14,274	\$	10,916	\$	12,703
	35	\$	12,601	\$	14,388	\$	11,030	\$	12,817
	40	\$	12,715	\$	14,502	\$	11,144	\$	12,931
	50	\$	12,944	\$	14,731	\$	11,373	\$	13,160
	60	\$	13,172	\$	14,959	\$	11,601	\$	13,388
	70	\$	13,515	\$	15,302	\$	11,944	\$	13,731
	80	\$	13,920	\$	15,710	\$	12,340	\$	14,130
70	25	\$	13,001	\$	14,788	\$	11,430	\$	13,217
	30	\$	13,115	\$	14,902	\$	11,544	\$	13,331
	35	\$	13,230	\$	15,016	\$	11,659	\$	13,445
	40	\$	13,344	\$	15,131	\$	11,773	\$	13,545
	50	\$	13,572	\$	15,359	\$	12,002	\$	13,788
	60	\$	13,801	\$	15,588	\$	12,230	\$	14,017
	70	\$	14,144	\$	15,931	\$	12,573	\$	14,360
	80	\$	14,550	\$	16,340	\$	12,960	\$	14,760
80	25	\$	13,563	\$	15,495	\$	12,083	\$	13,871
	30	\$	13,755	\$	15,728	\$	12,262	\$	14,063
	35	\$	13,947	\$	15,933	\$	12,440	\$	14,255
	40	\$	14,138	\$	16,139	\$	12,618	\$	14,447
	50	\$	14,700	\$	16,700	\$	13,125	\$	15,008
	60	\$	15,111	\$	17,139	\$	13,508	\$	15,419
	70	\$	15,714	\$	17,728	\$	14,111	\$	16,022
	80	\$	16,125	\$	18,139	\$	14,508	\$	16,433

備註：標準柱腳（C板）高度為70,80標準外柱腳（C板）每增加10mm加收加工費\$210

E-mail: fupite@ms34.hinet.net

http://www.fupite.com.tw

大水口2035系列

平面圖

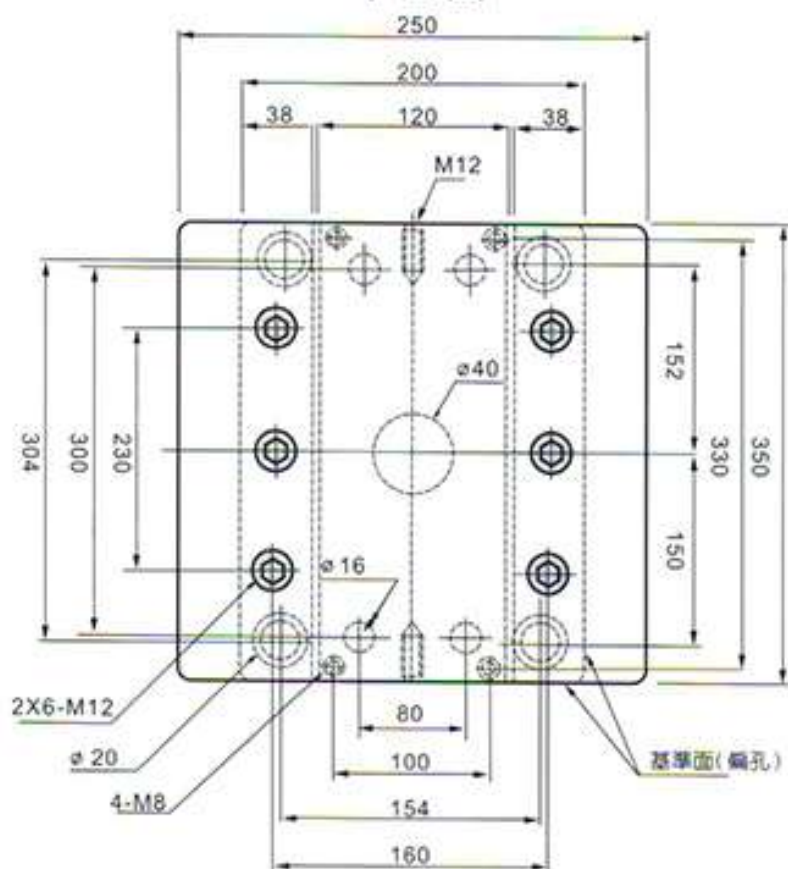

A型

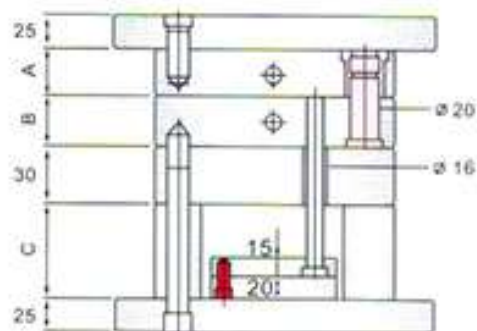

B型

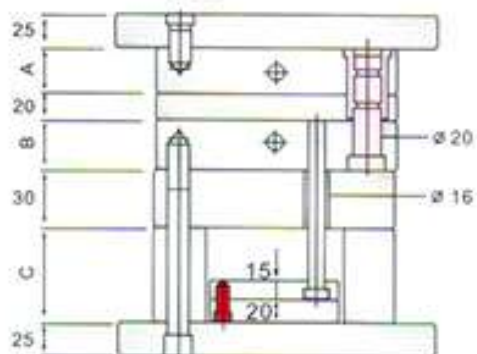

C型

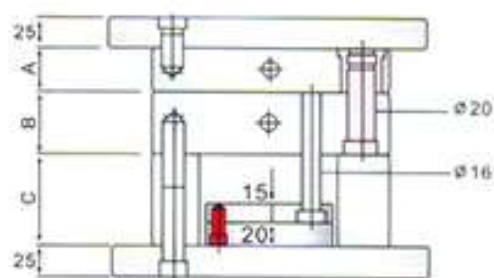

D型

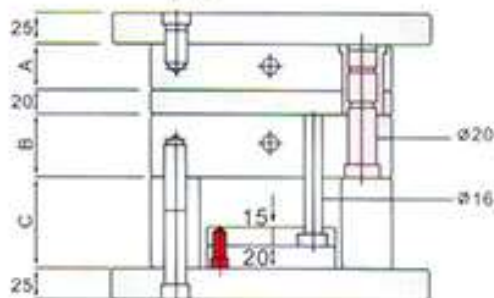

訂購方法：

如貴公司需要請列出所需各類型之代表尺寸及規格。

A2035					S
					標準型
					數量
					C隔方高度(二款)
					B板厚度(公模)
					A板厚度(母模)
					模座規格
A.B.C.D型					單位: m/m

台灣富比特模座 訂購專線06-2544202/2539698/2532035 傳真熱線:06-2542736/2423351

深圳富比特模胚 訂購專線86-755-27062432/755-27062029 傳真熱線:86-755/27062863

公母模厚度

大水口標準模座價格

A板	B板	A型		B型		C型		D型	
25	25	\$	12,655	\$	14,738	\$	10,916	\$	12,965
	30	\$	12,862	\$	14,945	\$	11,137	\$	13,172
	35	\$	13,082	\$	15,180	\$	11,344	\$	13,393
	40	\$	13,289	\$	15,387	\$	11,551	\$	13,600
	50	\$	13,855	\$	15,980	\$	12,075	\$	14,166
	60	\$	14,269	\$	16,450	\$	12,503	\$	14,580
	70	\$	14,683	\$	16,946	\$	12,917	\$	14,994
	80	\$	15,359	\$	17,623	\$	13,593	\$	15,670
30	25	\$	12,875	\$	14,959	\$	11,150	\$	13,186
	30	\$	13,082	\$	15,166	\$	11,357	\$	13,393
	35	\$	13,303	\$	15,401	\$	11,564	\$	13,614
	40	\$	13,510	\$	15,608	\$	11,771	\$	13,821
	50	\$	14,062	\$	16,215	\$	12,296	\$	14,373
	60	\$	14,504	\$	16,712	\$	12,726	\$	14,814
	70	\$	14,973	\$	17,195	\$	13,138	\$	15,284
	80	\$	15,649	\$	17,871	\$	13,814	\$	15,960
35	25	\$	13,110	\$	15,194	\$	11,371	\$	13,421
	30	\$	13,317	\$	15,401	\$	11,578	\$	13,628
	35	\$	13,538	\$	15,635	\$	11,785	\$	13,848
	40	\$	13,745	\$	15,870	\$	11,992	\$	14,055
	50	\$	14,297	\$	16,436	\$	12,517	\$	14,607
	60	\$	14,752	\$	16,960	\$	12,944	\$	15,063
	70	\$	15,221	\$	17,443	\$	13,386	\$	15,532
	80	\$	15,898	\$	18,119	\$	14,062	\$	16,208
40	25	\$	13,358	\$	15,428	\$	11,620	\$	13,669
	30	\$	13,565	\$	15,663	\$	11,827	\$	13,876
	35	\$	13,786	\$	15,898	\$	12,034	\$	14,097
	40	\$	13,993	\$	16,132	\$	12,241	\$	14,304
	50	\$	14,559	\$	16,767	\$	12,765	\$	14,870
	60	\$	15,014	\$	17,181	\$	13,193	\$	15,325
	70	\$	15,511	\$	17,719	\$	13,648	\$	15,822
	80	\$	16,187	\$	18,395	\$	14,324	\$	16,498
50	25	\$	13,814	\$	15,925	\$	12,075	\$	14,124
	30	\$	14,021	\$	16,146	\$	12,282	\$	14,331
	35	\$	14,242	\$	16,408	\$	12,489	\$	14,552
	40	\$	14,449	\$	16,657	\$	12,696	\$	14,759
	50	\$	15,042	\$	17,264	\$	13,220	\$	15,353
	60	\$	15,539	\$	17,733	\$	13,676	\$	15,849
	70	\$	16,008	\$	18,230	\$	14,117	\$	16,319
	80	\$	16,684	\$	18,906	\$	14,794	\$	16,995
60	25	\$	14,297	\$	16,450	\$	12,558	\$	14,607
	30	\$	14,518	\$	16,698	\$	12,765	\$	14,828
	35	\$	14,752	\$	16,946	\$	12,972	\$	15,063
	40	\$	14,973	\$	17,181	\$	13,179	\$	15,284
	50	\$	15,608	\$	17,788	\$	13,745	\$	15,918
	60	\$	16,063	\$	18,271	\$	14,173	\$	16,374
	70	\$	16,546	\$	18,768	\$	14,642	\$	16,857
	80	\$	17,222	\$	19,444	\$	15,318	\$	17,533
70	25	\$	14,807	\$	17,002	\$	13,055	\$	15,118
	30	\$	15,042	\$	17,222	\$	13,262	\$	15,353
	35	\$	15,290	\$	17,485	\$	13,469	\$	15,601
	40	\$	15,539	\$	17,705	\$	13,690	\$	15,849
	50	\$	16,132	\$	18,340	\$	14,242	\$	16,443
	60	\$	16,601	\$	18,809	\$	14,711	\$	16,912
	70	\$	17,084	\$	19,292	\$	15,194	\$	17,395
	80	\$	17,761	\$	19,969	\$	15,870	\$	18,071
80	25	\$	15,318	\$	17,498	\$	13,552	\$	15,629
	30	\$	15,553	\$	17,733	\$	13,759	\$	15,863
	35	\$	15,801	\$	17,995	\$	13,979	\$	16,112
	40	\$	16,036	\$	18,216	\$	14,200	\$	16,346
	50	\$	16,629	\$	18,851	\$	14,738	\$	16,940
	60	\$	17,112	\$	19,320	\$	15,221	\$	17,423
	70	\$	17,595	\$	19,803	\$	15,704	\$	17,906
	80	\$	18,271	\$	20,479	\$	16,381	\$	18,582

備註：標準柱腳（C板）高度為70,80標準外柱腳（C板）每增加10mm加收加工費\$250

E-mail: fupite@ms34.hinet.net

http://www.fupite.com.tw

大水口2040系列

平面圖

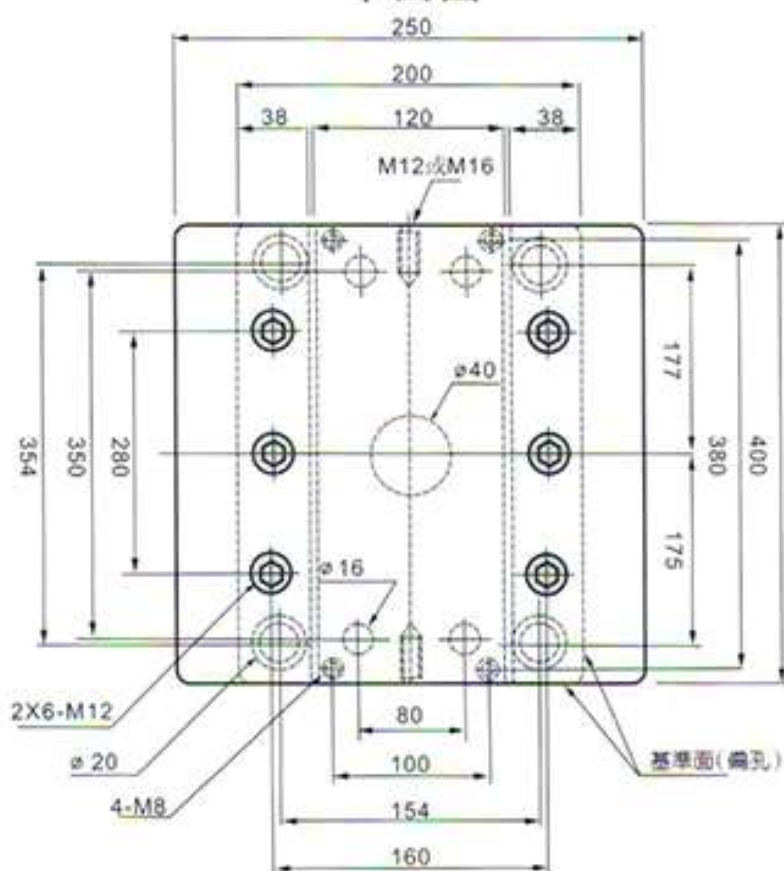

A型

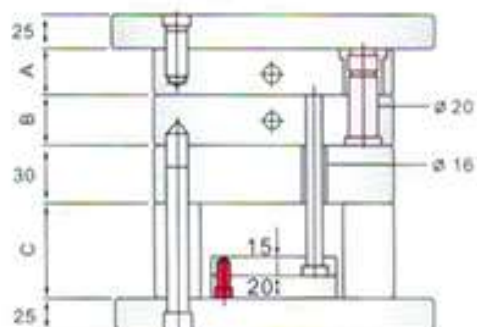

B型

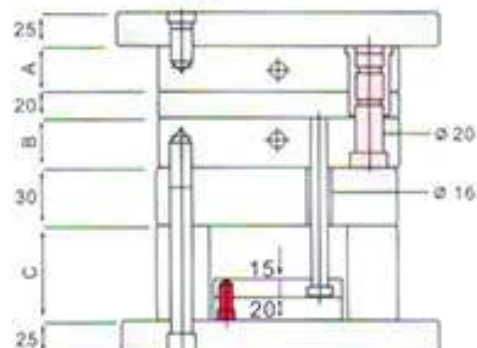

C型

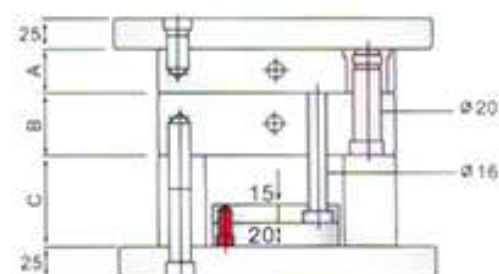

D型

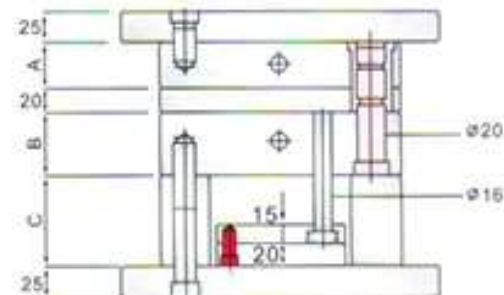

訂購方法：

如貴公司需要請列出所需各類型之代表尺寸及規格。

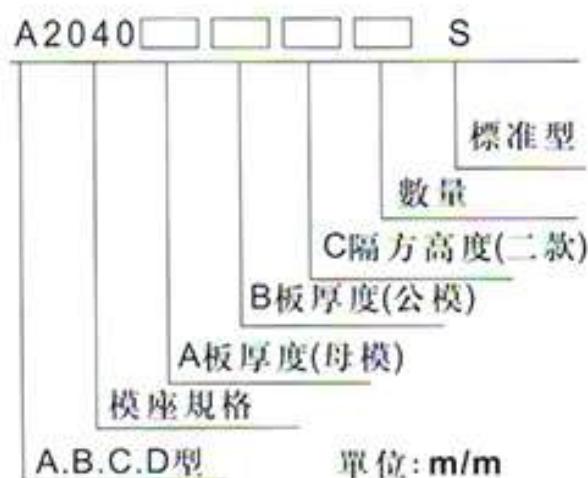

台灣富比特模座 訂購專線06-2544202/2539698/2532035 傳真熱線:06-2542736/2423351

深圳富比特模胚 訂購專線86-755-27062432/755-27062029 傳真熱線:86-755/27062863

富比特標準塑膠模座

2040

公母模厚度

大水口標準模座價格

A板	B板	A型	B型	C型	D型
25	25	\$ 13,897	\$ 16,160	\$ 11,951	\$ 14,131
	30	\$ 14,145	\$ 16,394	\$ 12,185	\$ 14,380
	35	\$ 14,380	\$ 16,657	\$ 12,420	\$ 14,614
	40	\$ 14,614	\$ 16,905	\$ 12,641	\$ 14,890
	50	\$ 15,235	\$ 17,581	\$ 13,234	\$ 15,497
	60	\$ 15,732	\$ 18,106	\$ 13,717	\$ 15,980
	70	\$ 16,256	\$ 18,658	\$ 14,186	\$ 16,505
	80	\$ 17,015	\$ 19,417	\$ 14,945	\$ 17,278
30	25	\$ 14,145	\$ 16,408	\$ 12,199	\$ 14,380
	30	\$ 14,393	\$ 16,657	\$ 12,434	\$ 14,614
	35	\$ 14,628	\$ 16,919	\$ 12,668	\$ 14,849
	40	\$ 14,863	\$ 17,167	\$ 12,889	\$ 15,139
	50	\$ 15,484	\$ 17,843	\$ 13,483	\$ 15,732
	60	\$ 16,008	\$ 18,395	\$ 13,952	\$ 16,256
	70	\$ 16,519	\$ 18,920	\$ 14,421	\$ 16,781
	80	\$ 17,278	\$ 19,679	\$ 15,194	\$ 17,540
35	25	\$ 14,407	\$ 16,670	\$ 12,448	\$ 14,628
	30	\$ 14,642	\$ 16,919	\$ 12,682	\$ 14,876
	35	\$ 14,876	\$ 17,195	\$ 12,917	\$ 15,111
	40	\$ 15,111	\$ 17,443	\$ 13,138	\$ 15,387
	50	\$ 15,760	\$ 18,133	\$ 13,731	\$ 15,994
	60	\$ 16,270	\$ 18,658	\$ 14,214	\$ 16,532
	70	\$ 16,808	\$ 19,196	\$ 14,683	\$ 17,057
	80	\$ 17,567	\$ 19,969	\$ 15,456	\$ 17,816
40	25	\$ 14,669	\$ 16,960	\$ 12,724	\$ 14,904
	30	\$ 14,904	\$ 17,222	\$ 12,958	\$ 15,139
	35	\$ 15,152	\$ 17,485	\$ 13,179	\$ 15,373
	40	\$ 15,387	\$ 17,733	\$ 13,414	\$ 15,649
	50	\$ 16,049	\$ 18,437	\$ 14,007	\$ 16,298
	60	\$ 16,574	\$ 18,947	\$ 14,476	\$ 16,822
	70	\$ 17,112	\$ 19,486	\$ 14,987	\$ 17,347
	80	\$ 17,871	\$ 20,258	\$ 15,746	\$ 18,106
50	25	\$ 15,180	\$ 17,498	\$ 13,220	\$ 15,401
	30	\$ 15,428	\$ 17,761	\$ 13,455	\$ 15,635
	35	\$ 15,691	\$ 18,037	\$ 13,690	\$ 15,884
	40	\$ 15,939	\$ 18,313	\$ 13,910	\$ 16,201
	50	\$ 16,601	\$ 18,989	\$ 14,504	\$ 16,836
	60	\$ 17,140	\$ 19,499	\$ 15,014	\$ 17,374
	70	\$ 17,650	\$ 20,051	\$ 15,539	\$ 17,912
	80	\$ 18,423	\$ 20,824	\$ 16,298	\$ 18,671
60	25	\$ 15,746	\$ 18,092	\$ 13,759	\$ 15,953
	30	\$ 15,994	\$ 18,368	\$ 13,993	\$ 16,215
	35	\$ 16,256	\$ 18,630	\$ 14,214	\$ 16,463
	40	\$ 16,505	\$ 18,878	\$ 14,449	\$ 16,767
	50	\$ 17,195	\$ 19,568	\$ 15,083	\$ 17,429
	60	\$ 17,719	\$ 20,107	\$ 15,594	\$ 17,968
	70	\$ 18,244	\$ 20,645	\$ 16,118	\$ 18,506
	80	\$ 19,003	\$ 21,404	\$ 16,877	\$ 19,265
70	25	\$ 16,312	\$ 18,685	\$ 14,297	\$ 16,532
	30	\$ 16,574	\$ 18,947	\$ 14,531	\$ 16,795
	35	\$ 16,850	\$ 19,223	\$ 14,766	\$ 17,057
	40	\$ 17,112	\$ 19,472	\$ 15,014	\$ 17,360
	50	\$ 17,774	\$ 20,162	\$ 15,663	\$ 18,023
	60	\$ 18,299	\$ 20,686	\$ 16,187	\$ 18,561
	70	\$ 18,837	\$ 21,224	\$ 16,712	\$ 19,072
	80	\$ 19,596	\$ 21,983	\$ 17,471	\$ 19,844
80	25	\$ 16,905	\$ 19,279	\$ 14,890	\$ 17,126
	30	\$ 17,167	\$ 19,527	\$ 15,111	\$ 17,388
	35	\$ 17,443	\$ 19,803	\$ 15,359	\$ 17,650
	40	\$ 17,705	\$ 20,065	\$ 15,608	\$ 17,954
	50	\$ 18,368	\$ 20,755	\$ 16,243	\$ 18,616
	60	\$ 18,892	\$ 21,280	\$ 16,781	\$ 19,154
	70	\$ 19,430	\$ 21,818	\$ 17,305	\$ 19,665
	80	\$ 20,189	\$ 22,577	\$ 18,064	\$ 20,424

備註：標準柱腳（C板）高度為70,80標準外柱腳（C板）每增加10mm加收加工費\$280

E-mail: q@bit.com.tw / <http://www.bit.com.tw>

http://www.bit.com.tw

大水口2323系列

平面圖

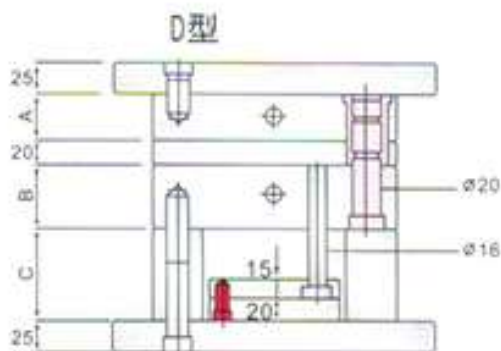
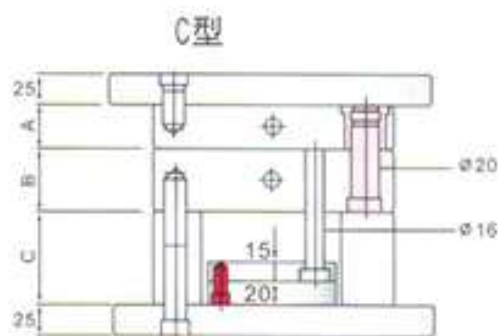
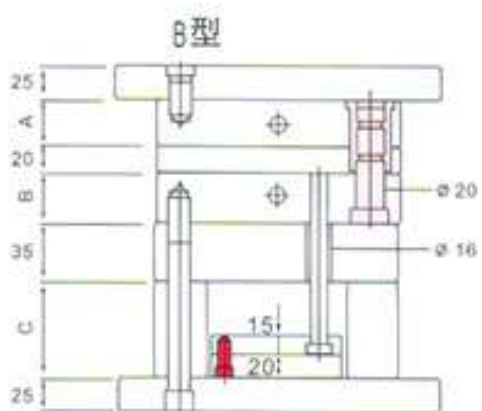
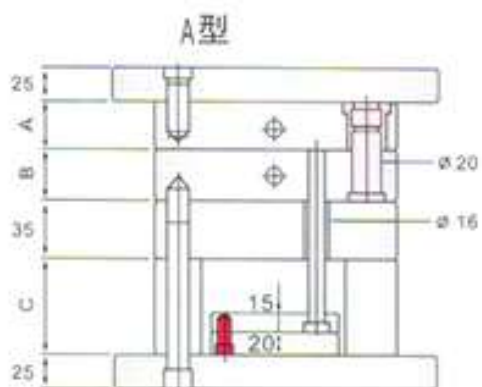
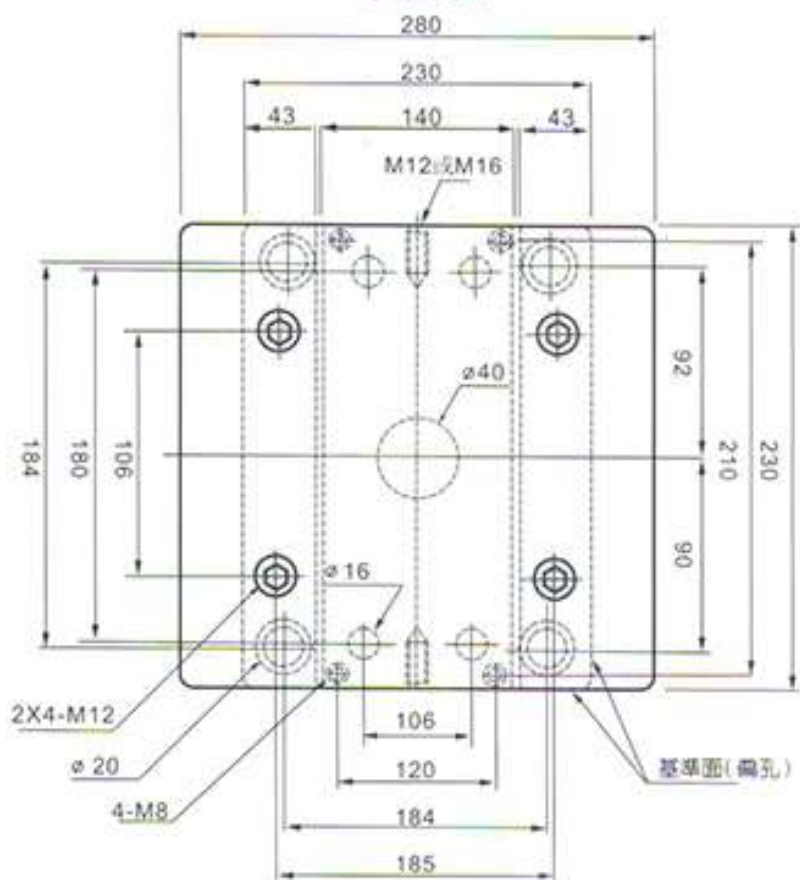

訂購方法：

如貴公司需要請列出所需各類型之代表尺寸及規格。

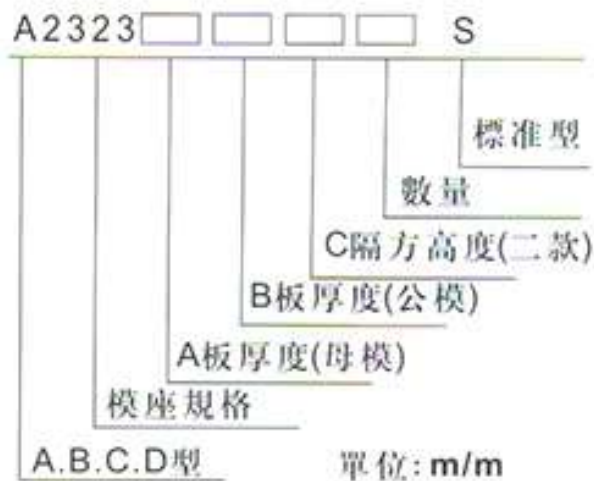

台灣富比特模座 訂購專線06-2544202/2539698/2532035 傳真熱線:06-2542736/2423351

深圳富比特模胚 訂購專線86-755-27062432/755-27062029 傳真熱線:86-755/27062863

公母模厚度

大水口標準模座價格

A板	B板	A型	B型	C型	D型
30	30	\$ 10,256	\$ 11,905	\$ 8,749	\$ 10,400
	35	\$ 10,371	\$ 12,019	\$ 8,864	\$ 10,515
	40	\$ 10,486	\$ 12,134	\$ 8,979	\$ 10,630
	50	\$ 10,715	\$ 12,364	\$ 9,208	\$ 10,859
	60	\$ 10,945	\$ 12,593	\$ 9,438	\$ 11,089
	70	\$ 11,174	\$ 12,823	\$ 9,667	\$ 11,318
	80	\$ 11,633	\$ 13,282	\$ 10,126	\$ 11,777
	90	\$ 12,033	\$ 13,690	\$ 10,500	\$ 12,180
35	30	\$ 10,515	\$ 12,164	\$ 9,008	\$ 10,658
	35	\$ 10,630	\$ 12,278	\$ 9,123	\$ 10,772
	40	\$ 10,744	\$ 12,393	\$ 9,237	\$ 10,887
	50	\$ 10,974	\$ 12,623	\$ 9,467	\$ 11,117
	60	\$ 11,203	\$ 12,852	\$ 9,696	\$ 11,346
	70	\$ 11,433	\$ 13,082	\$ 9,926	\$ 11,576
	80	\$ 11,892	\$ 13,541	\$ 10,385	\$ 12,035
	90	\$ 12,300	\$ 13,950	\$ 10,780	\$ 12,440
40	30	\$ 10,772	\$ 12,421	\$ 9,265	\$ 10,917
	35	\$ 10,887	\$ 12,536	\$ 9,380	\$ 11,031
	40	\$ 11,002	\$ 12,651	\$ 9,495	\$ 11,146
	50	\$ 11,231	\$ 12,880	\$ 9,724	\$ 11,376
	60	\$ 11,461	\$ 13,110	\$ 9,954	\$ 11,605
	70	\$ 11,690	\$ 13,339	\$ 10,183	\$ 11,835
	80	\$ 12,149	\$ 13,798	\$ 10,642	\$ 12,294
	90	\$ 12,550	\$ 14,200	\$ 11,050	\$ 12,610
50	30	\$ 11,289	\$ 12,937	\$ 9,782	\$ 11,433
	35	\$ 11,404	\$ 13,052	\$ 9,897	\$ 11,548
	40	\$ 11,518	\$ 13,167	\$ 10,011	\$ 11,662
	50	\$ 11,748	\$ 13,396	\$ 10,241	\$ 11,892
	60	\$ 11,977	\$ 13,626	\$ 10,470	\$ 12,121
	70	\$ 12,207	\$ 13,855	\$ 10,700	\$ 12,351
	80	\$ 12,666	\$ 14,314	\$ 11,159	\$ 12,810
	90	\$ 13,070	\$ 14,720	\$ 11,560	\$ 13,210
60	30	\$ 11,662	\$ 13,311	\$ 10,155	\$ 11,805
	35	\$ 11,777	\$ 13,426	\$ 10,270	\$ 11,920
	40	\$ 11,892	\$ 13,541	\$ 10,385	\$ 12,035
	50	\$ 12,121	\$ 13,770	\$ 10,614	\$ 12,264
	60	\$ 12,351	\$ 14,000	\$ 10,844	\$ 12,494
	70	\$ 12,580	\$ 14,229	\$ 11,073	\$ 12,723
	80	\$ 13,039	\$ 14,688	\$ 11,532	\$ 13,182
	90	\$ 13,550	\$ 15,100	\$ 12,000	\$ 13,690
70	30	\$ 12,035	\$ 13,683	\$ 10,528	\$ 12,179
	35	\$ 12,149	\$ 13,798	\$ 10,642	\$ 12,294
	40	\$ 12,264	\$ 13,913	\$ 10,757	\$ 12,408
	50	\$ 12,494	\$ 14,142	\$ 10,987	\$ 12,638
	60	\$ 12,723	\$ 14,372	\$ 11,216	\$ 12,867
	70	\$ 12,953	\$ 14,601	\$ 11,446	\$ 13,097
	80	\$ 13,412	\$ 15,060	\$ 11,905	\$ 13,556
	90	\$ 14,000	\$ 15,600	\$ 12,310	\$ 14,144
80	30	\$ 12,781	\$ 14,429	\$ 11,274	\$ 12,925
	35	\$ 12,895	\$ 14,544	\$ 11,388	\$ 13,039
	40	\$ 13,010	\$ 14,659	\$ 11,503	\$ 13,154
	50	\$ 13,240	\$ 14,888	\$ 11,733	\$ 13,384
	60	\$ 13,469	\$ 15,118	\$ 11,962	\$ 13,613
	70	\$ 13,699	\$ 15,347	\$ 12,192	\$ 13,843
	80	\$ 14,158	\$ 15,806	\$ 12,651	\$ 14,302
	90	\$ 14,540	\$ 16,310	\$ 13,151	\$ 14,810
90	30	\$ 13,400	\$ 15,277	\$ 11,896	\$ 13,703
	35	\$ 13,593	\$ 15,484	\$ 12,075	\$ 13,883
	40	\$ 13,786	\$ 15,677	\$ 12,254	\$ 14,048
	50	\$ 14,283	\$ 16,201	\$ 12,710	\$ 14,545
	60	\$ 14,683	\$ 16,588	\$ 13,055	\$ 14,932
	70	\$ 15,070	\$ 16,974	\$ 13,427	\$ 15,318
	80	\$ 15,622	\$ 17,540	\$ 13,979	\$ 15,870
	90	\$ 16,000	\$ 18,000	\$ 14,352	\$ 16,229

備註：標準柱腳（C板）高度為70,80標準外柱腳（C板）每增加10mm加收加工費\$180

E-mail: fopbit@ms149.net.tw

http://www.fopbit.com.tw

大水口2325系列

平面圖

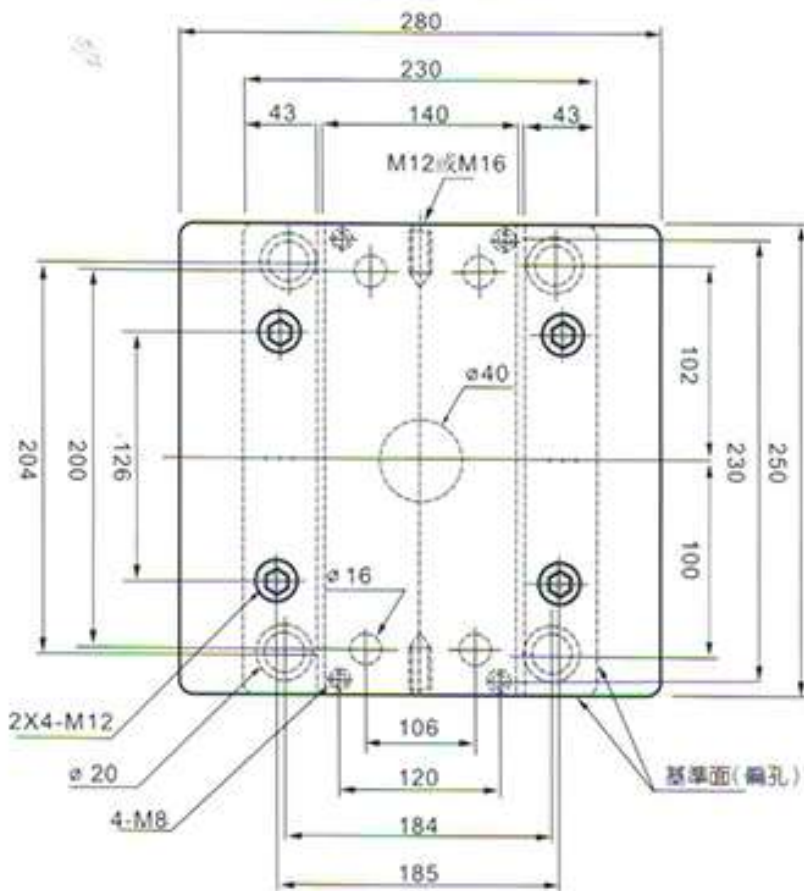

A型

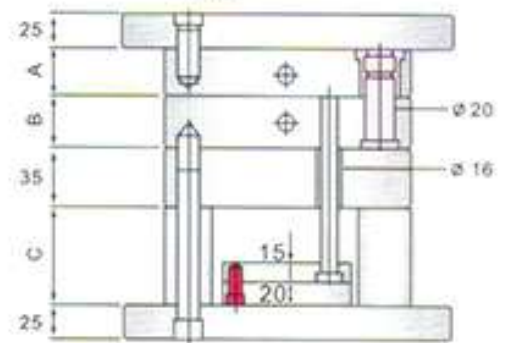

B型

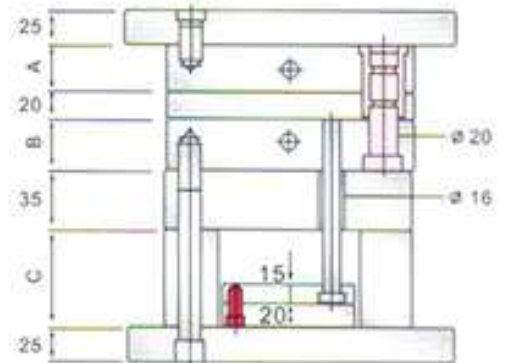

C型

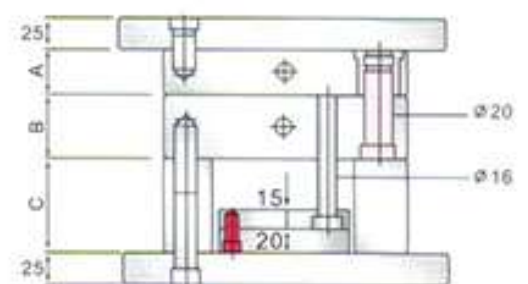

D型

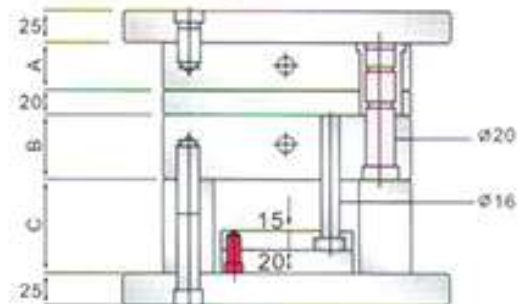

訂購方法：

如貴公司需要請列出所需各類型之代表尺寸及規格。

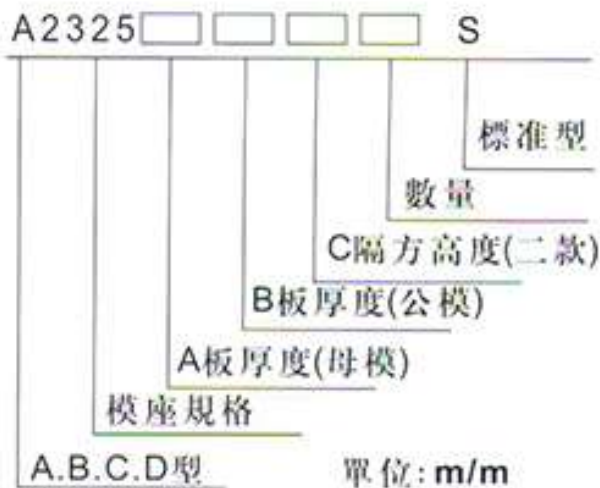

台灣富比特模座 訂購專線06-2544202/2539698/2532035 傳真熱線:06-2542736/2423351

深圳富比特模胚 訂購專線86-755-27062432/755-27062029 傳真熱線:86-755/27062863

公母模厚度

大水口標準模座價格

A板	B板	A型		B型		C型		D型	
30	30	\$	10,944	\$	12,672	\$	9,359	\$	11,087
	35	\$	11,059	\$	12,787	\$	9,475	\$	11,203
	40	\$	11,174	\$	12,902	\$	9,590	\$	11,318
	50	\$	11,405	\$	13,133	\$	9,820	\$	11,548
	60	\$	11,635	\$	13,363	\$	10,051	\$	11,779
	70	\$	11,866	\$	13,594	\$	10,281	\$	12,009
	80	\$	12,326	\$	14,054	\$	10,742	\$	12,470
	90	\$	12,830	\$	14,560	\$	11,240	\$	12,970
35	30	\$	11,203	\$	12,931	\$	9,619	\$	11,347
	35	\$	11,318	\$	13,046	\$	9,734	\$	11,462
	40	\$	11,433	\$	13,161	\$	9,850	\$	11,578
	50	\$	11,663	\$	13,391	\$	10,080	\$	11,808
	60	\$	11,894	\$	13,622	\$	10,310	\$	12,038
	70	\$	12,124	\$	13,852	\$	10,541	\$	12,269
	80	\$	12,585	\$	14,313	\$	11,002	\$	12,730
	90	\$	13,090	\$	14,820	\$	11,500	\$	13,200
40	30	\$	11,462	\$	13,190	\$	9,878	\$	11,606
	35	\$	11,578	\$	13,306	\$	9,993	\$	11,750
	40	\$	11,693	\$	13,421	\$	10,108	\$	11,836
	50	\$	11,923	\$	13,651	\$	10,339	\$	12,067
	60	\$	12,154	\$	13,882	\$	10,569	\$	12,297
	70	\$	12,384	\$	14,112	\$	10,799	\$	12,527
	80	\$	12,845	\$	14,573	\$	11,260	\$	12,988
	90	\$	13,350	\$	15,080	\$	11,760	\$	13,500
50	30	\$	11,981	\$	13,709	\$	10,396	\$	12,124
	35	\$	12,096	\$	13,824	\$	10,511	\$	12,239
	40	\$	12,211	\$	13,939	\$	10,627	\$	12,355
	50	\$	12,442	\$	14,170	\$	10,857	\$	12,585
	60	\$	12,672	\$	14,400	\$	11,087	\$	12,815
	70	\$	12,902	\$	14,630	\$	11,318	\$	13,046
	80	\$	13,363	\$	15,091	\$	11,779	\$	13,507
	90	\$	13,870	\$	15,600	\$	12,280	\$	14,010
60	30	\$	12,355	\$	14,083	\$	10,771	\$	12,499
	35	\$	12,470	\$	14,198	\$	10,886	\$	12,614
	40	\$	12,585	\$	14,313	\$	11,002	\$	12,730
	50	\$	12,815	\$	14,543	\$	11,232	\$	12,960
	60	\$	13,046	\$	14,774	\$	11,462	\$	13,190
	70	\$	13,276	\$	15,004	\$	11,693	\$	13,421
	80	\$	13,737	\$	15,465	\$	12,155	\$	13,882
	90	\$	14,240	\$	16,000	\$	12,660	\$	14,390
70	30	\$	12,730	\$	14,458	\$	11,145	\$	12,873
	35	\$	12,845	\$	14,573	\$	11,260	\$	12,988
	40	\$	12,960	\$	14,688	\$	11,375	\$	13,103
	50	\$	13,190	\$	14,918	\$	11,606	\$	13,334
	60	\$	13,421	\$	15,149	\$	11,836	\$	13,564
	70	\$	13,651	\$	15,379	\$	12,067	\$	13,795
	80	\$	14,112	\$	15,840	\$	12,527	\$	14,255
	90	\$	14,620	\$	16,340	\$	13,030	\$	14,760
80	30	\$	13,478	\$	15,206	\$	11,894	\$	13,622
	35	\$	13,594	\$	15,322	\$	12,009	\$	13,737
	40	\$	13,709	\$	15,437	\$	12,124	\$	13,852
	50	\$	13,939	\$	15,667	\$	12,355	\$	14,083
	60	\$	14,170	\$	15,898	\$	12,572	\$	14,313
	70	\$	14,400	\$	16,128	\$	12,815	\$	14,543
	80	\$	14,861	\$	16,589	\$	13,276	\$	15,004
	90	\$	15,370	\$	17,090	\$	13,780	\$	15,510
90	30	\$	14,070	\$	16,029	\$	12,467	\$	14,330
	35	\$	14,275	\$	16,248	\$	12,645	\$	14,522
	40	\$	14,495	\$	16,440	\$	12,837	\$	14,700
	50	\$	15,015	\$	17,002	\$	13,316	\$	15,234
	60	\$	15,413	\$	17,399	\$	13,686	\$	15,645
	70	\$	15,837	\$	17,810	\$	14,097	\$	16,043
	80	\$	16,426	\$	18,399	\$	14,686	\$	16,632
	90	\$	16,824	\$	18,800	\$	15,070	\$	17,029

備註: 標準柱腳 (C板) 高度為70,80標準外柱腳 (C板) 每增加10mm增加加工費\$210

http://www.fujipet.com.tw

http://www.fujipet.com.tw

大水口2330系列

平面圖

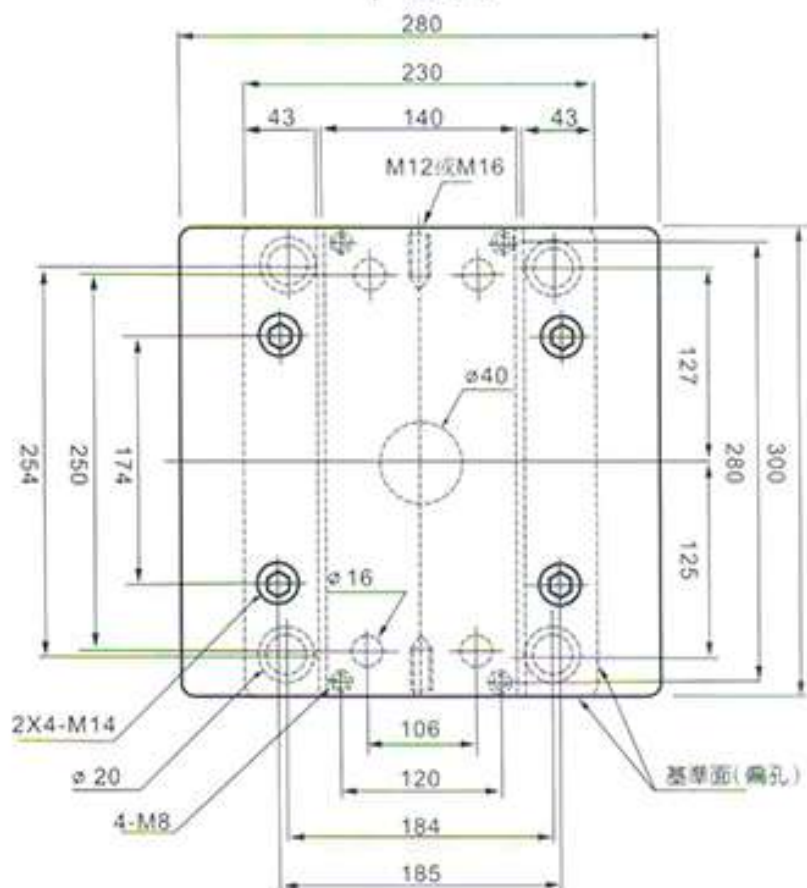

A型

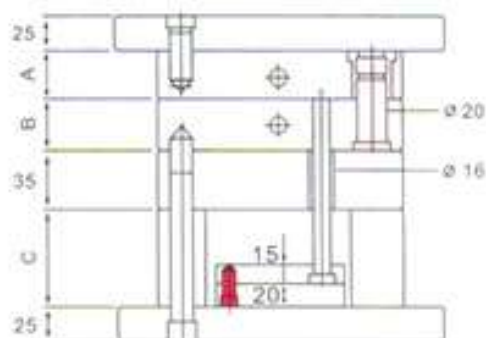

B型

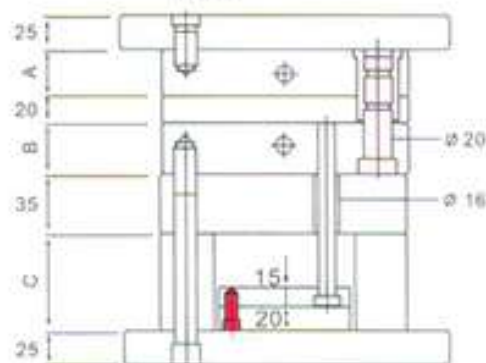

C型

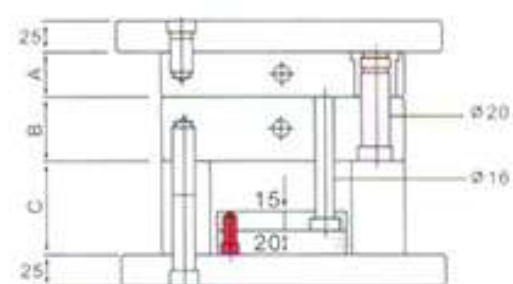

D型

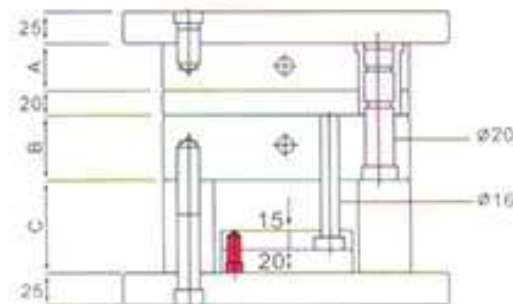

訂購方法：

如貴公司需要請列出所需各類型之代表尺寸及規格。

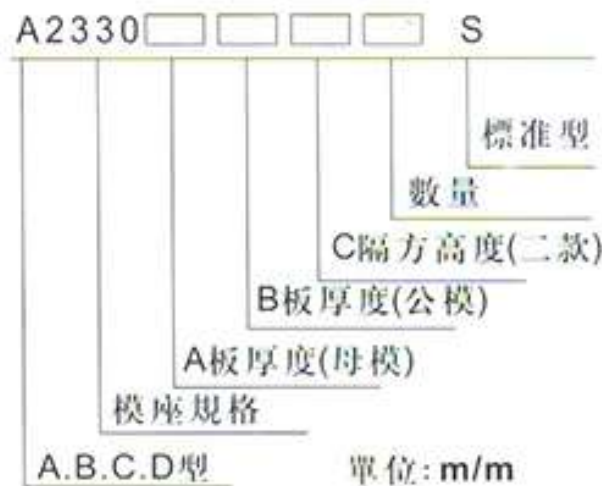

台灣富比特模座 訂購專線06-2544202/2539698/2532035 傳真熱線:06-2542736/2423351

深圳富比特模胚 訂購專線86-755-27062432/755-27062029 傳真熱線:86-755/27062863

公母模厚度

大水口標準模座價格

A板	B板	A型		B型		C型		D型	
30	30	\$	12,120	\$	14,033	\$	10,347	\$	12,262
	35	\$	12,262	\$	14,175	\$	10,490	\$	12,403
	40	\$	12,403	\$	14,316	\$	10,631	\$	12,546
	50	\$	12,687	\$	14,600	\$	10,914	\$	12,829
	60	\$	12,970	\$	14,883	\$	11,198	\$	13,113
	70	\$	13,254	\$	15,167	\$	11,481	\$	13,396
	80	\$	13,821	\$	15,734	\$	12,048	\$	13,996
	90	\$	14,420	\$	16,340	\$	12,650	\$	14,600
35	30	\$	12,403	\$	14,316	\$	10,631	\$	12,546
	35	\$	12,546	\$	14,459	\$	10,773	\$	12,687
	40	\$	12,687	\$	14,600	\$	10,914	\$	12,963
	50	\$	12,970	\$	14,883	\$	11,198	\$	13,113
	60	\$	13,254	\$	15,167	\$	11,481	\$	13,396
	70	\$	13,537	\$	15,450	\$	11,765	\$	13,680
	80	\$	14,104	\$	16,017	\$	12,332	\$	14,247
	90	\$	14,700	\$	16,620	\$	13,080	\$	14,850
40	30	\$	12,687	\$	14,600	\$	10,914	\$	12,829
	35	\$	12,829	\$	14,742	\$	11,057	\$	12,970
	40	\$	12,970	\$	14,883	\$	11,198	\$	13,113
	50	\$	13,254	\$	15,167	\$	11,481	\$	13,396
	60	\$	13,537	\$	15,450	\$	11,765	\$	13,680
	70	\$	13,821	\$	15,734	\$	12,048	\$	13,963
	80	\$	14,388	\$	16,301	\$	12,615	\$	14,530
	90	\$	14,980	\$	16,900	\$	13,200	\$	15,100
50	30	\$	13,254	\$	15,167	\$	11,481	\$	13,396
	35	\$	13,396	\$	15,309	\$	11,624	\$	13,537
	40	\$	13,537	\$	15,450	\$	11,765	\$	13,680
	50	\$	13,821	\$	15,734	\$	12,048	\$	13,963
	60	\$	14,104	\$	16,017	\$	12,332	\$	14,247
	70	\$	14,388	\$	16,301	\$	12,615	\$	14,530
	80	\$	14,955	\$	16,868	\$	13,182	\$	15,097
	90	\$	15,555	\$	17,470	\$	13,700	\$	15,700
60	30	\$	13,680	\$	15,593	\$	11,907	\$	13,821
	35	\$	13,821	\$	15,734	\$	12,048	\$	13,963
	40	\$	13,963	\$	15,876	\$	12,191	\$	14,104
	50	\$	14,247	\$	16,160	\$	12,474	\$	14,388
	60	\$	14,530	\$	16,443	\$	12,758	\$	14,671
	70	\$	14,814	\$	16,727	\$	13,041	\$	14,955
	80	\$	15,381	\$	17,294	\$	13,608	\$	15,522
	90	\$	15,980	\$	17,890	\$	14,200	\$	16,130
70	30	\$	14,104	\$	16,017	\$	12,332	\$	14,247
	35	\$	14,247	\$	16,160	\$	12,474	\$	14,388
	40	\$	14,388	\$	16,301	\$	12,615	\$	14,530
	50	\$	14,671	\$	16,584	\$	12,899	\$	14,814
	60	\$	14,955	\$	16,868	\$	13,182	\$	15,097
	70	\$	15,238	\$	17,151	\$	13,466	\$	15,381
	80	\$	15,805	\$	17,718	\$	14,033	\$	15,948
	90	\$	16,490	\$	18,320	\$	14,640	\$	16,550
80	30	\$	14,955	\$	16,868	\$	13,182	\$	15,097
	35	\$	15,097	\$	17,010	\$	13,325	\$	15,238
	40	\$	15,238	\$	17,151	\$	13,466	\$	15,381
	50	\$	15,522	\$	17,435	\$	13,749	\$	15,664
	60	\$	15,805	\$	17,718	\$	14,033	\$	15,948
	70	\$	16,089	\$	18,002	\$	14,316	\$	16,231
	80	\$	16,656	\$	18,110	\$	14,883	\$	16,798
	90	\$	17,200	\$	18,730	\$	15,490	\$	17,400
90	30	\$	15,365	\$	17,450	\$	13,517	\$	15,497
	35	\$	15,602	\$	17,688	\$	13,715	\$	15,721
	40	\$	15,840	\$	17,899	\$	13,926	\$	15,932
	50	\$	16,408	\$	18,506	\$	14,454	\$	16,540
	60	\$	16,856	\$	18,955	\$	14,903	\$	16,988
	70	\$	17,318	\$	19,417	\$	15,352	\$	17,424
	80	\$	17,952	\$	20,051	\$	15,998	\$	18,071
	90	\$	18,401	\$	20,500	\$	16,447	\$	18,520

備註：標準柱腳（C板）高度為70,80標準外柱腳（C板）每增加10mm加收加工費\$250

E-mail: tp@t.com.tw

http://www.tgpl.com.tw

大水口2525系列

平面圖

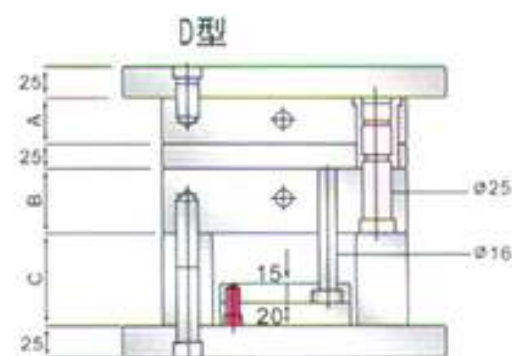
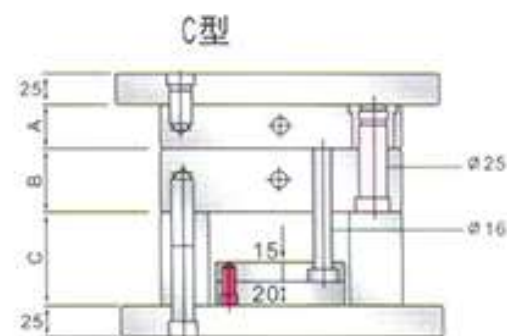
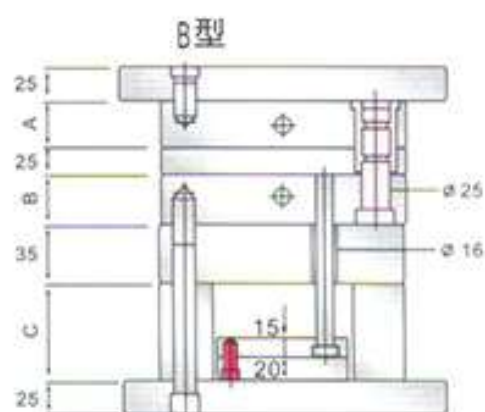
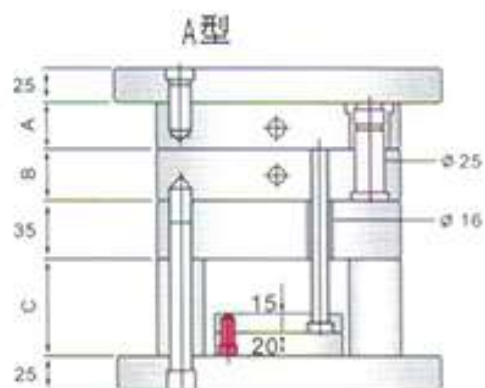
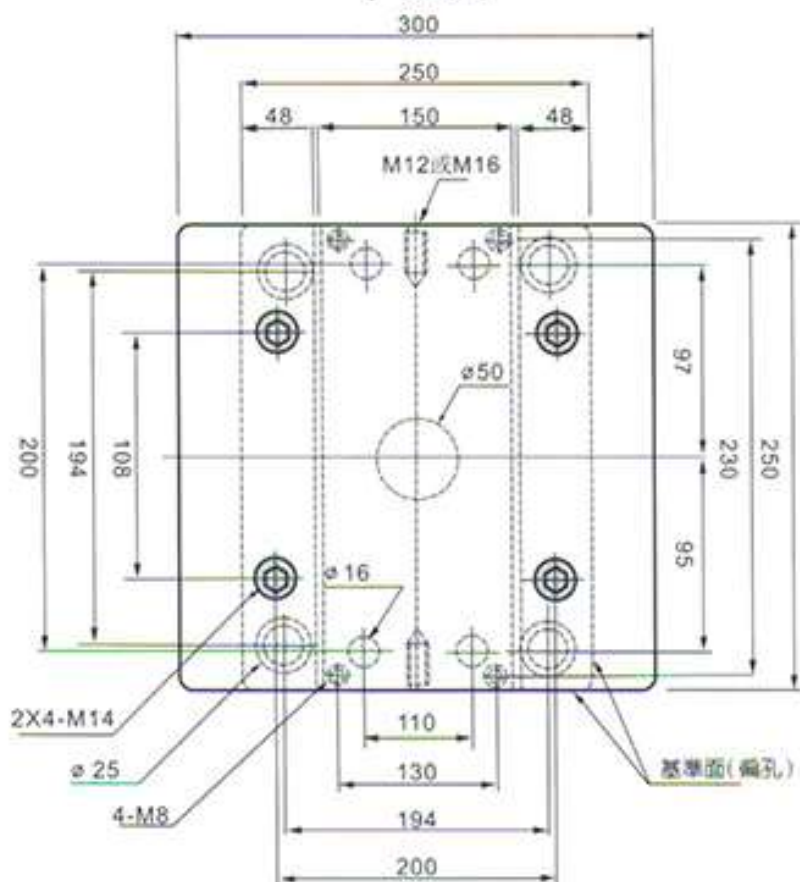

訂購方法：

如貴公司需要請列出所需各類型之代表尺寸及規格。

A2525					S
					標準型
					數量
					C隔方高度(二款)
					B板厚度(公模)
					A板厚度(母模)
模座規格					
A.B.C.D型			單位: m/m		

台灣富比特模座 訂購專線 06-2544202/2539698/2532035 傳真熱線: 06-2542736/2423351

深圳富比特模胚 訂購專線 86-755-27062432/755-27062029 傳真熱線: 86-755/27062863

公母模厚度

大水口標準模座價格

A板	B板	A型		B型		C型		D型	
30	30	\$	12,002	\$	14,074	\$	10,287	\$	12,165
	35	\$	12,144	\$	14,216	\$	10,429	\$	12,305
	40	\$	12,287	\$	14,360	\$	10,573	\$	12,645
	50	\$	12,573	\$	14,646	\$	10,859	\$	12,931
	60	\$	12,859	\$	14,931	\$	11,144	\$	13,217
	70	\$	13,145	\$	15,217	\$	11,430	\$	13,503
	80	\$	13,716	\$	15,789	\$	12,002	\$	14,074
90	\$	14,345	\$	16,602	\$	12,668	\$	14,822	
35	30	\$	12,287	\$	14,360	\$	10,573	\$	12,446
	35	\$	12,429	\$	14,502	\$	10,715	\$	12,788
	40	\$	12,573	\$	14,646	\$	10,859	\$	12,931
	50	\$	12,859	\$	14,931	\$	11,144	\$	13,217
	60	\$	13,145	\$	15,217	\$	11,430	\$	13,503
	70	\$	13,430	\$	15,503	\$	11,716	\$	13,788
	80	\$	14,002	\$	16,074	\$	12,287	\$	14,360
90	\$	14,703	\$	16,952	\$	12,913	\$	15,029	
40	30	\$	12,573	\$	14,646	\$	10,859	\$	12,931
	35	\$	12,715	\$	14,788	\$	11,001	\$	13,073
	40	\$	12,859	\$	14,931	\$	11,144	\$	13,217
	50	\$	13,145	\$	15,217	\$	11,430	\$	13,503
	60	\$	13,430	\$	15,503	\$	11,716	\$	13,788
	70	\$	13,716	\$	15,789	\$	12,002	\$	14,074
	80	\$	14,288	\$	16,360	\$	12,573	\$	14,646
90	\$	14,989	\$	17,238	\$	12,967	\$	15,312	
50	30	\$	13,145	\$	15,217	\$	11,430	\$	13,503
	35	\$	13,287	\$	15,359	\$	11,572	\$	13,645
	40	\$	13,430	\$	15,503	\$	11,716	\$	13,788
	50	\$	13,716	\$	15,789	\$	12,002	\$	14,074
	60	\$	14,002	\$	16,074	\$	12,287	\$	14,360
	70	\$	14,288	\$	16,360	\$	12,573	\$	14,502
	80	\$	14,859	\$	16,932	\$	13,145	\$	14,931
90	\$	15,457	\$	17,732	\$	13,597	\$	15,925	
60	30	\$	13,572	\$	15,645	\$	11,858	\$	13,931
	35	\$	13,716	\$	15,789	\$	12,002	\$	14,074
	40	\$	13,858	\$	15,931	\$	12,144	\$	14,216
	50	\$	14,144	\$	16,217	\$	12,429	\$	14,502
	60	\$	14,430	\$	16,502	\$	12,715	\$	14,788
	70	\$	14,715	\$	16,788	\$	13,001	\$	15,074
	80	\$	15,287	\$	17,360	\$	13,572	\$	15,645
90	\$	16,048	\$	18,266	\$	14,035	\$	16,359	
70	30	\$	14,002	\$	16,074	\$	12,287	\$	14,360
	35	\$	14,144	\$	16,217	\$	12,429	\$	14,501
	40	\$	14,288	\$	16,360	\$	12,573	\$	14,646
	50	\$	14,573	\$	16,646	\$	12,859	\$	14,931
	60	\$	14,859	\$	16,932	\$	13,145	\$	15,217
	70	\$	15,145	\$	17,217	\$	13,430	\$	15,503
	80	\$	15,716	\$	17,789	\$	14,002	\$	16,074
90	\$	16,532	\$	18,864	\$	14,625	\$	16,864	
80	30	\$	14,859	\$	16,932	\$	13,145	\$	15,217
	35	\$	15,001	\$	17,074	\$	13,287	\$	15,358
	40	\$	15,145	\$	17,217	\$	13,430	\$	15,503
	50	\$	15,431	\$	17,503	\$	13,716	\$	15,789
	60	\$	15,716	\$	17,789	\$	14,002	\$	16,074
	70	\$	16,002	\$	18,075	\$	14,288	\$	16,502
	80	\$	16,574	\$	18,646	\$	14,859	\$	17,217
90	\$	17,290	\$	19,644	\$	15,469	\$	17,631	
90	30	\$	15,093	\$	17,558	\$	13,478	\$	15,371
	35	\$	15,336	\$	17,762	\$	13,682	\$	15,563
	40	\$	15,552	\$	17,993	\$	13,886	\$	15,782
	50	\$	16,133	\$	18,618	\$	14,416	\$	16,399
	60	\$	16,538	\$	19,054	\$	14,797	\$	16,851
	70	\$	16,970	\$	19,502	\$	15,232	\$	17,303
	80	\$	17,618	\$	20,169	\$	15,885	\$	17,961
90	\$	18,063	\$	20,604	\$	16,334	\$	18,399	

備註：標準柱腳（C板）高度為70,80標準外柱腳（C板）每增加10mm增加加工費\$230

E-mail: fupite@ms14.hinet.net

http://www.fupite.com.tw

大水口2528系列

平面圖

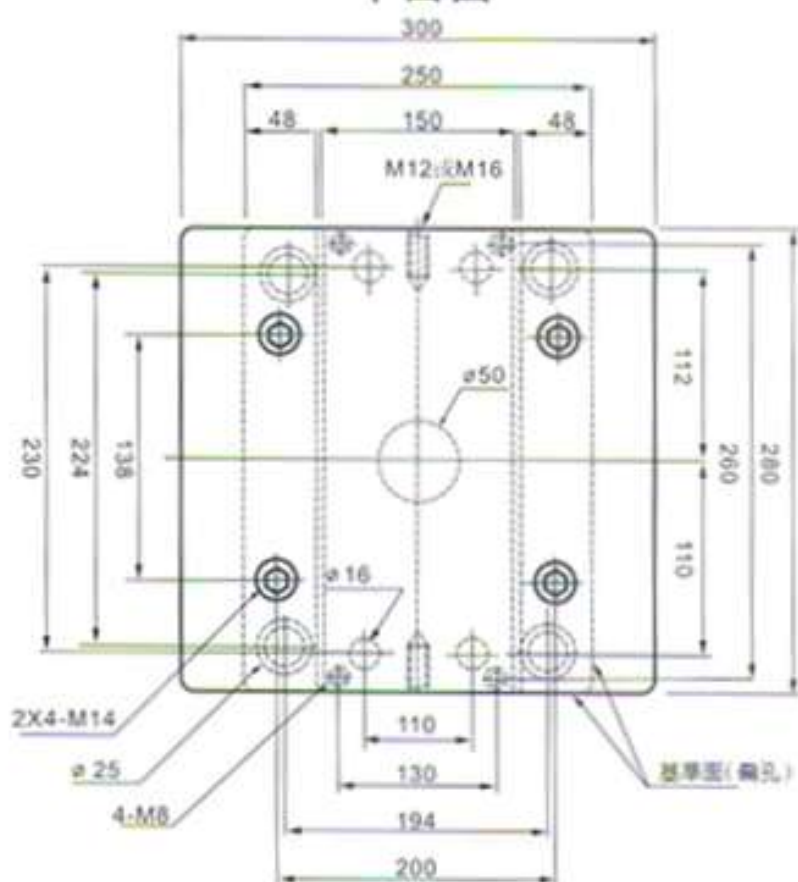

A型

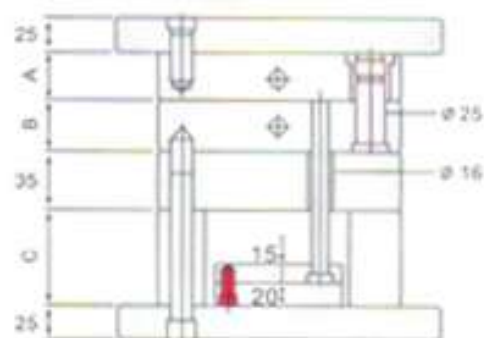

B型

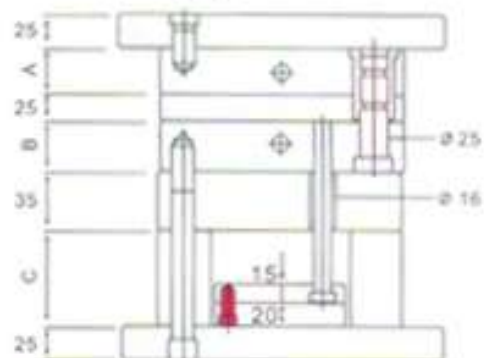

C型

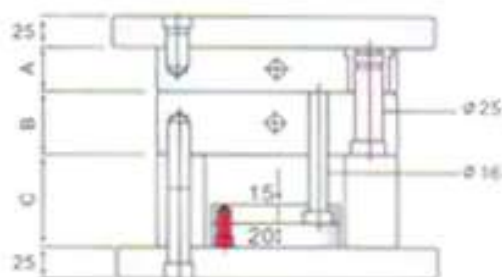

D型

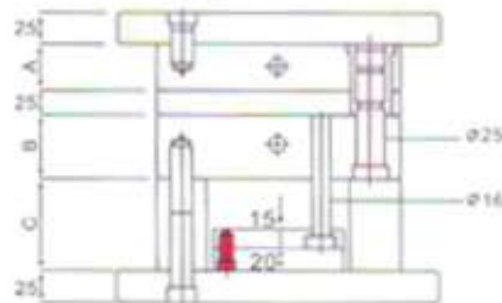

訂購方法：

如貴公司需要請列出所需各類型之代表尺寸及規格。

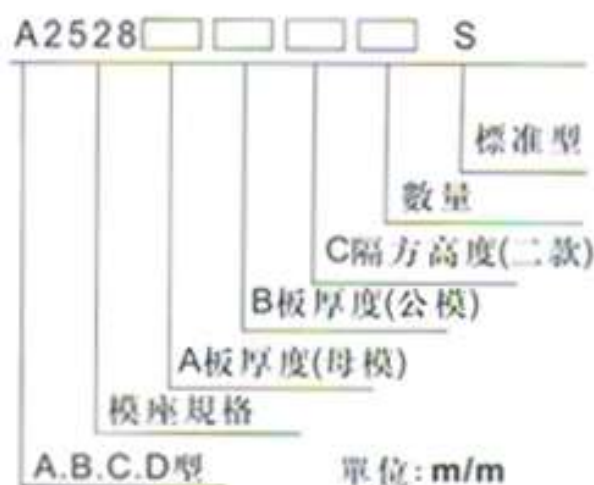

台灣富比特模座 訂購專線06-2544202/2539698/2532035 傳真熱線:06-2542736/2423351

深圳富比特模座 訂購專線86-755-27062432/755-27062029 傳真熱線:86-755/27062863

公母模厚度

大水口標準模座價格

A板	B板	A型		B型		C型		D型	
30	30	\$	13,001	\$	15,145	\$	11,144	\$	13,287
	35	\$	13,145	\$	15,287	\$	11,286	\$	13,430
	40	\$	13,287	\$	15,431	\$	11,430	\$	13,572
	50	\$	13,572	\$	15,716	\$	11,716	\$	13,858
	60	\$	13,858	\$	16,002	\$	12,002	\$	14,144
	70	\$	14,144	\$	16,288	\$	12,287	\$	14,430
	80	\$	14,715	\$	16,859	\$	12,859	\$	15,001
	90	\$	15,411	\$	17,640	\$	13,449	\$	15,710
35	30	\$	13,287	\$	15,431	\$	11,430	\$	13,572
	35	\$	13,430	\$	15,573	\$	11,572	\$	13,716
	40	\$	13,572	\$	15,716	\$	11,716	\$	13,858
	50	\$	13,858	\$	16,002	\$	12,002	\$	14,144
	60	\$	14,144	\$	16,288	\$	12,287	\$	14,430
	70	\$	14,430	\$	16,574	\$	12,573	\$	14,715
	80	\$	15,001	\$	17,145	\$	13,145	\$	15,287
	90	\$	15,790	\$	17,882	\$	13,691	\$	15,939
40	30	\$	13,572	\$	15,716	\$	11,716	\$	13,858
	35	\$	13,716	\$	15,858	\$	11,858	\$	14,002
	40	\$	13,858	\$	16,002	\$	12,002	\$	14,144
	50	\$	14,144	\$	16,288	\$	12,287	\$	14,430
	60	\$	14,430	\$	16,574	\$	12,573	\$	14,715
	70	\$	14,715	\$	16,859	\$	12,859	\$	15,001
	80	\$	15,287	\$	17,431	\$	13,430	\$	15,573
	90	\$	16,053	\$	18,377	\$	14,173	\$	16,447
50	30	\$	14,144	\$	16,288	\$	12,287	\$	14,430
	35	\$	14,288	\$	16,430	\$	12,429	\$	14,573
	40	\$	14,430	\$	16,574	\$	12,573	\$	14,715
	50	\$	14,715	\$	16,859	\$	12,859	\$	14,985
	60	\$	15,001	\$	17,145	\$	13,145	\$	15,265
	70	\$	15,287	\$	17,431	\$	13,430	\$	15,573
	80	\$	15,858	\$	18,002	\$	14,002	\$	16,144
	90	\$	16,332	\$	18,694	\$	14,427	\$	16,764
60	30	\$	14,573	\$	16,716	\$	12,715	\$	14,859
	35	\$	14,715	\$	16,859	\$	12,859	\$	15,501
	40	\$	14,859	\$	17,001	\$	13,301	\$	15,145
	50	\$	15,145	\$	17,287	\$	13,487	\$	15,431
	60	\$	15,431	\$	17,573	\$	13,572	\$	15,716
	70	\$	15,716	\$	17,859	\$	13,858	\$	16,002
	80	\$	16,288	\$	18,430	\$	14,430	\$	16,574
	90	\$	17,080	\$	19,505	\$	15,145	\$	17,531
70	30	\$	15,001	\$	17,145	\$	13,145	\$	15,287
	35	\$	15,145	\$	17,287	\$	13,287	\$	15,431
	40	\$	15,287	\$	17,431	\$	13,430	\$	15,573
	50	\$	15,573	\$	17,717	\$	13,716	\$	15,858
	60	\$	15,858	\$	18,002	\$	14,002	\$	16,144
	70	\$	16,144	\$	18,288	\$	14,288	\$	16,430
	80	\$	16,716	\$	18,860	\$	14,859	\$	17,001
	90	\$	17,609	\$	20,034	\$	15,661	\$	18,034
80	30	\$	15,858	\$	18,002	\$	14,002	\$	16,144
	35	\$	16,002	\$	18,144	\$	14,144	\$	16,288
	40	\$	16,144	\$	18,288	\$	14,288	\$	16,430
	50	\$	16,430	\$	18,574	\$	14,573	\$	16,716
	60	\$	16,716	\$	18,860	\$	14,859	\$	17,001
	70	\$	17,001	\$	19,145	\$	15,145	\$	17,287
	80	\$	17,573	\$	19,717	\$	15,716	\$	17,859
	90	\$	18,125	\$	20,550	\$	16,177	\$	18,550
90	30	\$	16,295	\$	18,779	\$	14,472	\$	16,740
	35	\$	16,551	\$	18,995	\$	14,702	\$	16,956
	40	\$	16,794	\$	19,238	\$	14,919	\$	17,186
	50	\$	17,415	\$	19,913	\$	15,504	\$	17,807
	60	\$	17,861	\$	20,385	\$	15,939	\$	18,306
	70	\$	18,333	\$	20,871	\$	16,415	\$	18,779
	80	\$	19,022	\$	21,560	\$	17,125	\$	19,467
	90	\$	19,508	\$	22,046	\$	17,598	\$	19,953

備註：標準柱腳（C板）高度為70,80標準外柱腳（C板）每增加10mm加收加工費\$270

E-mail: fupite@ms34.hinet.net

http://www.fupite.com.tw

大水口2530系列

平面圖

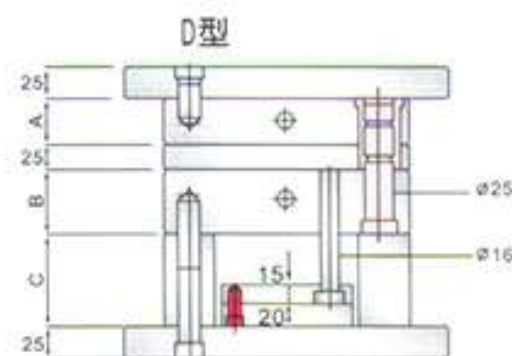
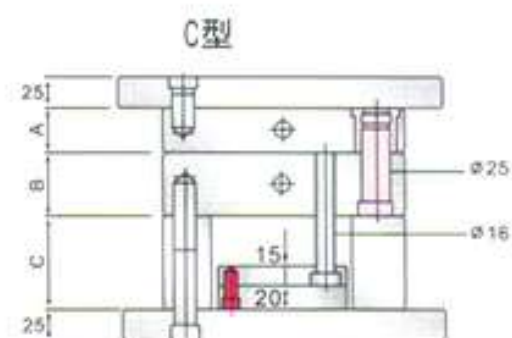
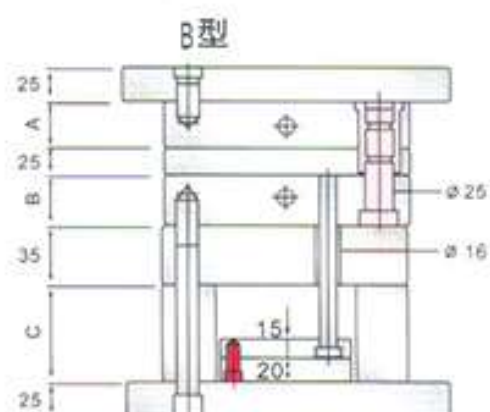
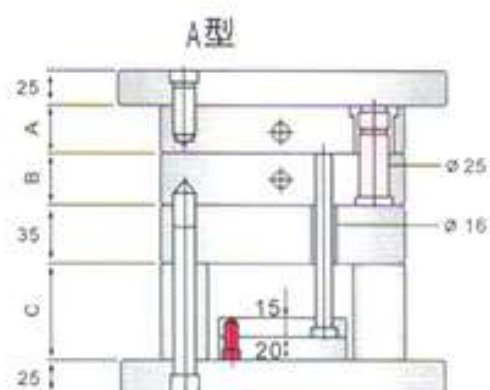
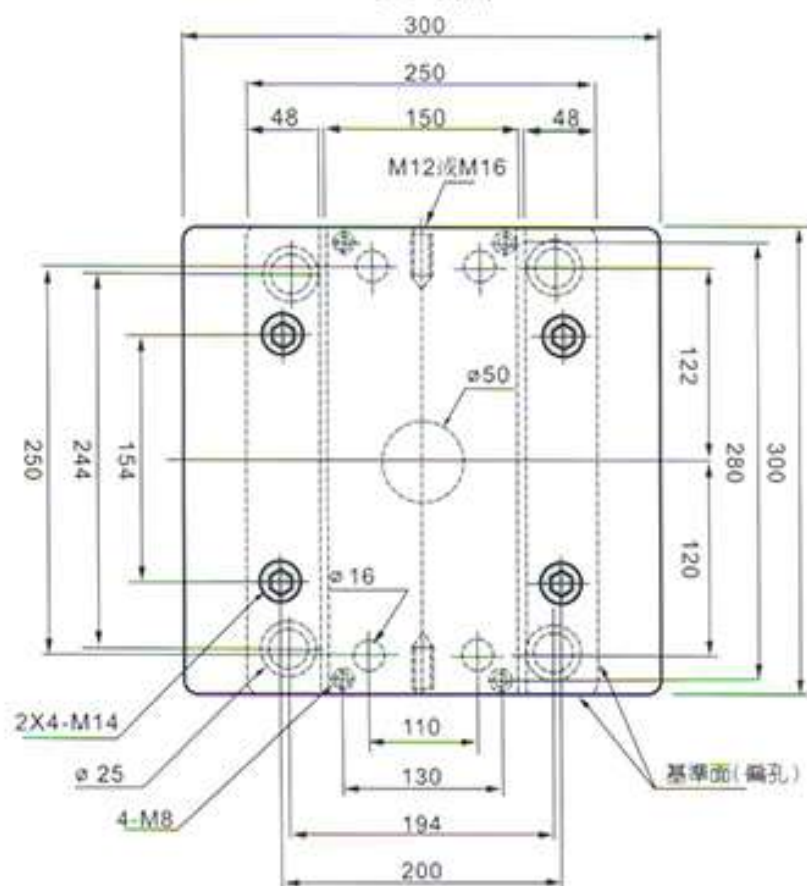

訂購方法：

如貴公司需要請列出所需各類型之代表尺寸及規格。

A	2530				S
					標準型
					數量
					C隔方高度(二款)
					B板厚度(公模)
					A板厚度(母模)
					模座規格
					A.B.C.D型
					單位: m/m

台灣富比特模座 訂購專線06-2544202/2539698/2532035 傳真熱線:06-2542736/2423351

深圳富比特模胚 訂購專線86-755-27062432/755-27062029 傳真熱線:86-755/27062863

公母模厚度

大水口標準模座價格

A板	B板	A型		B型		C型		D型	
30	30	\$	13,572	\$	15,858	\$	11,572	\$	13,858
	35	\$	13,716	\$	16,002	\$	11,716	\$	14,002
	40	\$	13,858	\$	16,144	\$	11,858	\$	14,144
	50	\$	14,144	\$	16,430	\$	12,144	\$	14,430
	60	\$	14,430	\$	16,716	\$	12,429	\$	14,715
	70	\$	14,715	\$	17,001	\$	12,715	\$	15,001
	80	\$	15,287	\$	17,573	\$	13,287	\$	15,573
35	30	\$	16,053	\$	18,504	\$	14,097	\$	16,459
	35	\$	13,858	\$	16,144	\$	11,858	\$	14,144
	40	\$	14,002	\$	16,288	\$	12,002	\$	14,288
	50	\$	14,144	\$	16,430	\$	12,144	\$	14,430
	60	\$	14,430	\$	16,716	\$	12,429	\$	14,715
	70	\$	14,715	\$	17,001	\$	12,715	\$	15,001
	80	\$	15,001	\$	17,287	\$	13,001	\$	15,287
40	30	\$	15,573	\$	17,859	\$	13,572	\$	15,858
	35	\$	16,332	\$	18,758	\$	14,351	\$	16,701
	40	\$	14,144	\$	16,430	\$	12,144	\$	14,430
	45	\$	14,288	\$	16,574	\$	12,287	\$	14,573
	50	\$	14,430	\$	16,716	\$	12,429	\$	14,715
	60	\$	14,715	\$	17,001	\$	12,715	\$	15,001
	70	\$	15,001	\$	17,287	\$	13,001	\$	15,287
50	30	\$	15,287	\$	17,573	\$	13,287	\$	15,573
	35	\$	15,858	\$	18,144	\$	13,858	\$	16,144
	40	\$	16,637	\$	19,063	\$	14,643	\$	17,005
	45	\$	14,715	\$	17,001	\$	12,715	\$	15,001
	50	\$	14,859	\$	17,145	\$	12,859	\$	15,145
	60	\$	15,001	\$	17,287	\$	13,001	\$	15,287
	70	\$	15,287	\$	17,573	\$	13,287	\$	15,573
60	30	\$	15,573	\$	17,859	\$	13,572	\$	15,858
	35	\$	15,872	\$	18,144	\$	13,858	\$	16,144
	40	\$	16,458	\$	18,716	\$	14,430	\$	16,716
	45	\$	17,145	\$	19,609	\$	15,126	\$	17,551
	50	\$	15,145	\$	17,431	\$	13,145	\$	15,431
	60	\$	15,287	\$	17,573	\$	13,287	\$	15,573
	70	\$	15,431	\$	17,717	\$	13,430	\$	15,716
70	30	\$	15,716	\$	18,002	\$	13,716	\$	16,002
	35	\$	16,002	\$	18,288	\$	14,002	\$	16,288
	40	\$	16,288	\$	18,574	\$	14,288	\$	16,574
	45	\$	16,859	\$	19,145	\$	14,859	\$	17,145
	50	\$	17,666	\$	20,130	\$	15,634	\$	18,085
	60	\$	15,573	\$	17,859	\$	13,572	\$	15,885
	70	\$	15,716	\$	18,002	\$	13,716	\$	16,002
80	30	\$	15,858	\$	18,144	\$	13,858	\$	16,144
	35	\$	16,144	\$	18,430	\$	14,144	\$	16,430
	40	\$	16,430	\$	18,716	\$	14,430	\$	16,716
	45	\$	16,716	\$	19,002	\$	14,715	\$	17,001
	50	\$	17,287	\$	19,573	\$	15,287	\$	17,573
	60	\$	18,199	\$	20,676	\$	16,167	\$	18,631
	70	\$	16,430	\$	18,716	\$	14,430	\$	16,716
90	30	\$	16,574	\$	18,860	\$	14,573	\$	16,859
	35	\$	16,716	\$	19,002	\$	14,715	\$	17,001
	40	\$	17,001	\$	19,287	\$	15,001	\$	17,287
	45	\$	17,281	\$	19,573	\$	15,287	\$	17,573
	50	\$	17,560	\$	19,859	\$	15,573	\$	17,859
	60	\$	18,118	\$	20,430	\$	16,144	\$	18,430
	70	\$	18,733	\$	21,209	\$	16,701	\$	19,164
90	30	\$	17,091	\$	19,656	\$	15,026	\$	17,510
	35	\$	17,348	\$	19,899	\$	15,255	\$	17,739
	40	\$	17,604	\$	20,156	\$	15,498	\$	17,996
	45	\$	18,266	\$	20,858	\$	16,106	\$	18,684
	50	\$	18,738	\$	21,344	\$	16,578	\$	19,170
	60	\$	19,224	\$	21,857	\$	17,064	\$	19,683
	70	\$	19,953	\$	22,599	\$	17,807	\$	20,412
80	\$	20,480	\$	23,112	\$	18,320	\$	20,939	

備註：標準柱腳（C板）高度為70,80標準外柱腳（C板）每增加10mm加收加工費\$270

E-mail: fupite@ms34.hinet.net

http://www.fupite.com.tw

大水口2535系列

平面圖

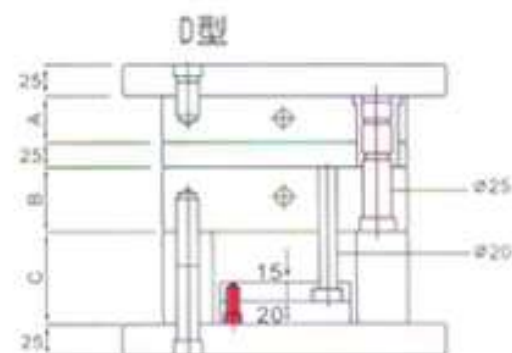
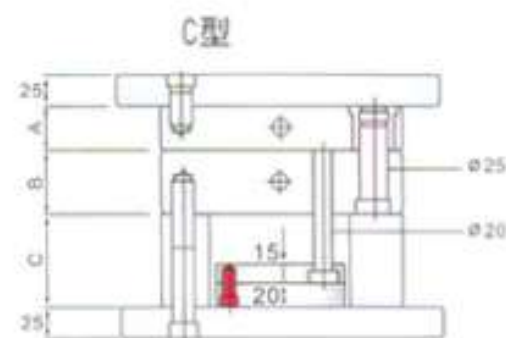
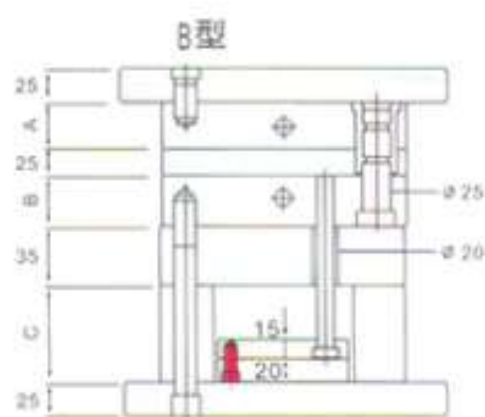
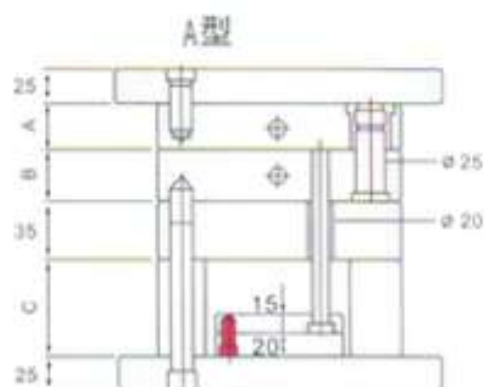
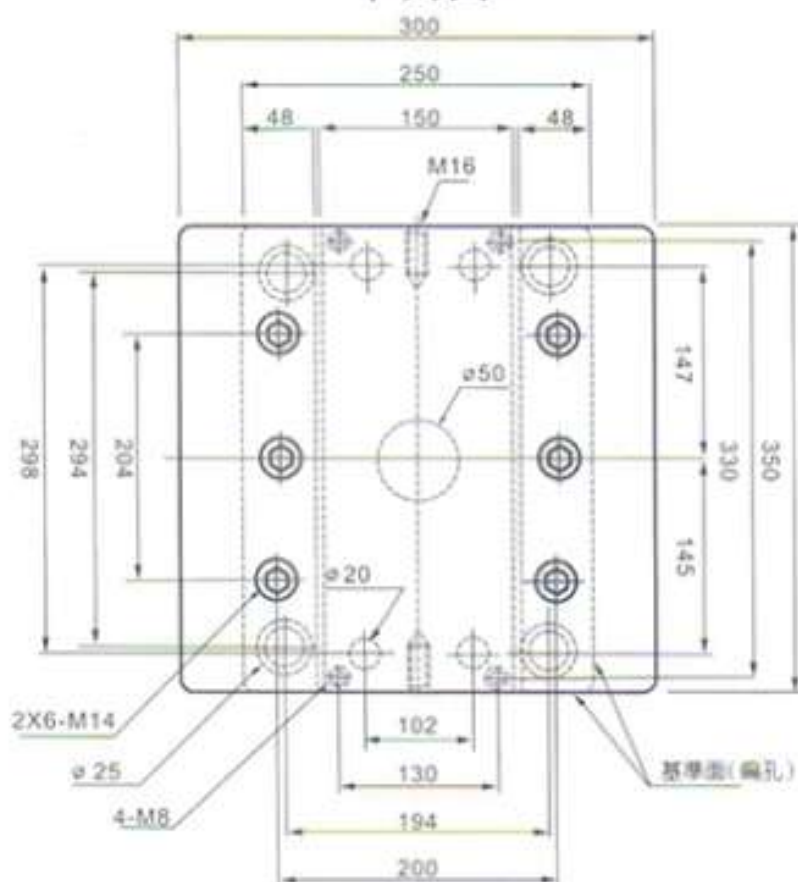

訂購方法：

如貴公司需要請列出所需各類型之代表尺寸及規格。

A2535 S

標準型
數量
C隔方高度(二款)
B板厚度(公模)
A板厚度(母模)
模座規格
A.B.C.D型 單位: m/m

台灣富比特模座 訂購專線 06-2544202/2539698/2532035 傳真熱線: 06-2542736/2423351

深圳富比特模座 訂購專線 86-755-27062432/755-27062029 傳真熱線: 86-755/27062863

公母模厚度

大水口標準模座價格

A板	B板	A型		B型		C型		D型	
30	30	\$	15,633	\$	18,387	\$	13,311	\$	15,998
	35	\$	15,917	\$	18,671	\$	13,581	\$	16,241
	40	\$	16,160	\$	18,941	\$	13,838	\$	16,497
	50	\$	16,673	\$	19,494	\$	14,310	\$	16,997
	60	\$	17,388	\$	20,237	\$	14,985	\$	17,726
	70	\$	17,955	\$	20,817	\$	15,485	\$	18,279
	80	\$	18,563	\$	21,398	\$	15,985	\$	18,833
	90	\$	19,274	\$	21,600	\$	16,500	\$	19,716
35	30	\$	16,180	\$	18,975	\$	13,823	\$	16,522
	35	\$	16,918	\$	19,639	\$	14,423	\$	17,145
	40	\$	17,069	\$	19,790	\$	14,575	\$	17,296
	50	\$	17,432	\$	20,154	\$	14,938	\$	17,659
	60	\$	17,780	\$	20,502	\$	15,286	\$	18,006
	70	\$	18,127	\$	20,850	\$	15,632	\$	18,355
	80	\$	18,490	\$	21,213	\$	15,996	\$	18,719
	90	\$	19,375	\$	22,097	\$	16,881	\$	19,604
40	30	\$	16,495	\$	19,303	\$	14,138	\$	16,837
	35	\$	17,189	\$	19,911	\$	14,695	\$	17,417
	40	\$	17,341	\$	20,062	\$	14,846	\$	17,568
	50	\$	17,704	\$	20,425	\$	15,210	\$	17,931
	60	\$	18,053	\$	20,773	\$	15,558	\$	18,278
	70	\$	18,400	\$	21,121	\$	15,905	\$	18,627
	80	\$	18,763	\$	21,485	\$	16,269	\$	18,990
	90	\$	19,647	\$	22,369	\$	17,154	\$	19,876
50	30	\$	17,084	\$	19,920	\$	14,700	\$	17,413
	35	\$	17,795	\$	20,517	\$	15,300	\$	18,021
	40	\$	17,946	\$	20,668	\$	15,452	\$	18,174
	50	\$	18,310	\$	21,031	\$	15,814	\$	18,536
	60	\$	18,658	\$	21,378	\$	16,163	\$	18,884
	70	\$	19,004	\$	21,727	\$	16,510	\$	19,230
	80	\$	19,368	\$	22,088	\$	16,873	\$	19,595
	90	\$	20,250	\$	22,972	\$	17,757	\$	20,479
60	30	\$	17,687	\$	20,536	\$	15,262	\$	18,016
	35	\$	18,385	\$	21,106	\$	15,890	\$	18,612
	40	\$	18,536	\$	21,257	\$	16,041	\$	18,763
	50	\$	18,899	\$	21,620	\$	16,405	\$	19,126
	60	\$	19,246	\$	21,967	\$	16,751	\$	19,473
	70	\$	19,595	\$	22,315	\$	17,101	\$	19,821
	80	\$	19,958	\$	22,678	\$	17,461	\$	20,184
	90	\$	20,842	\$	23,562	\$	18,345	\$	21,067
70	30	\$	18,317	\$	21,153	\$	15,851	\$	18,659
	35	\$	18,974	\$	21,695	\$	16,480	\$	19,201
	40	\$	19,126	\$	21,848	\$	16,631	\$	19,352
	50	\$	19,488	\$	22,210	\$	16,994	\$	19,715
	60	\$	19,836	\$	22,558	\$	17,341	\$	20,062
	70	\$	20,184	\$	22,904	\$	17,690	\$	20,410
	80	\$	20,547	\$	23,268	\$	18,053	\$	20,773
	90	\$	21,431	\$	24,153	\$	18,938	\$	21,659
80	30	\$	18,947	\$	21,742	\$	16,454	\$	19,262
	35	\$	19,580	\$	22,301	\$	17,085	\$	19,807
	40	\$	19,731	\$	22,452	\$	17,236	\$	19,958
	50	\$	20,094	\$	22,816	\$	17,598	\$	20,319
	60	\$	20,441	\$	23,162	\$	17,946	\$	20,668
	70	\$	20,789	\$	23,510	\$	18,293	\$	21,015
	80	\$	21,151	\$	23,872	\$	18,658	\$	21,378
	90	\$	22,035	\$	24,756	\$	19,541	\$	22,262
90	30	\$	20,638	\$	22,875	\$	17,850	\$	20,866
	35	\$	21,021	\$	23,741	\$	18,528	\$	21,250
	40	\$	21,172	\$	23,893	\$	18,678	\$	21,398
	50	\$	21,535	\$	24,256	\$	19,039	\$	21,760
	60	\$	21,882	\$	24,602	\$	19,388	\$	22,109
	70	\$	22,230	\$	24,952	\$	19,735	\$	22,456
	80	\$	22,607	\$	25,314	\$	20,098	\$	22,819
	90	\$	23,505	\$	26,196	\$	20,982	\$	23,703

備註：標準柱腳（C板）高度為70,80標準外柱腳（C板）每增加10mm加收加工費\$320

E-mail: fupitc@ms14.hinet.net

http://www.fupitc.com.tw

大水口2540系列

平面圖

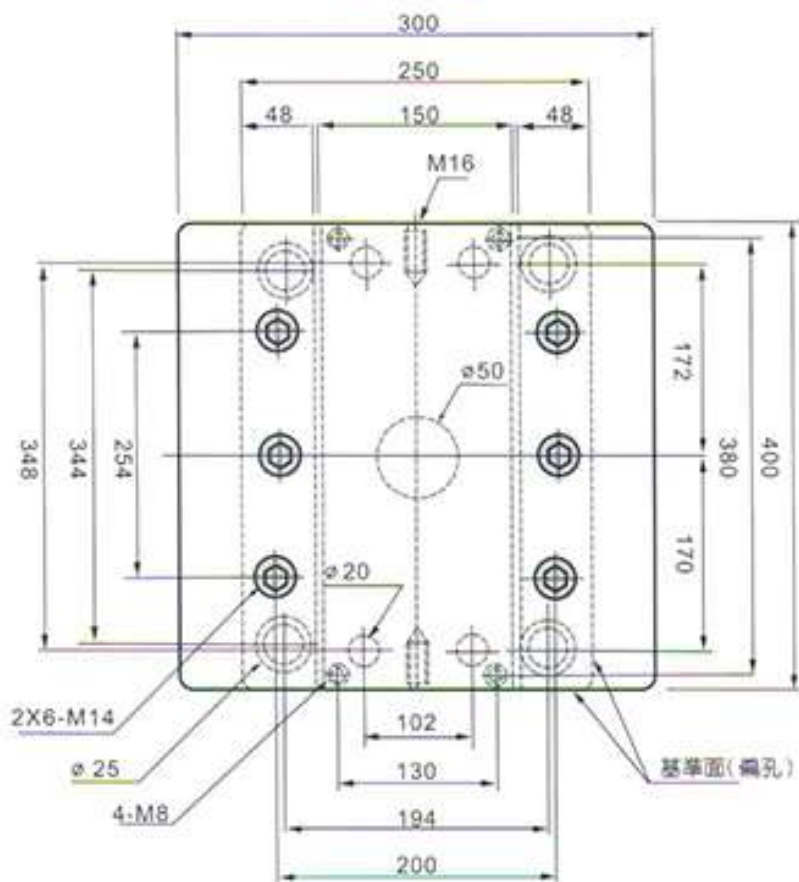

A型

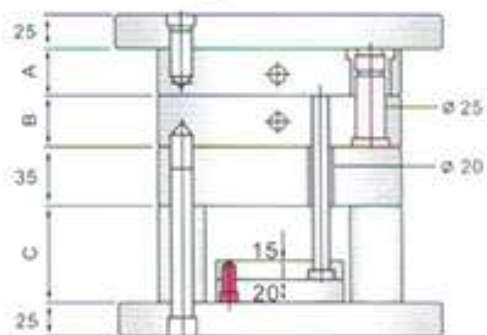

B型

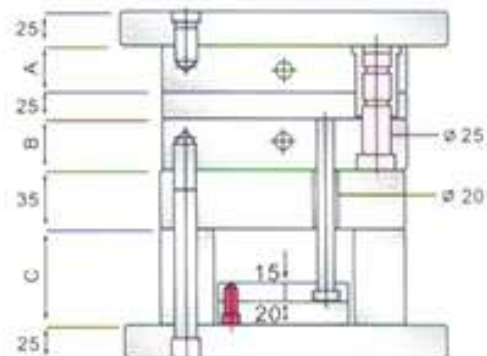

C型

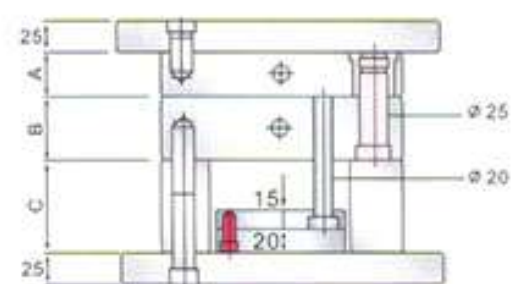

D型

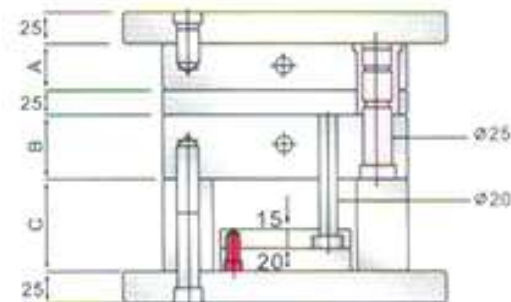

訂購方法：

如貴公司需要請列出所需各類型之代表尺寸及規格。

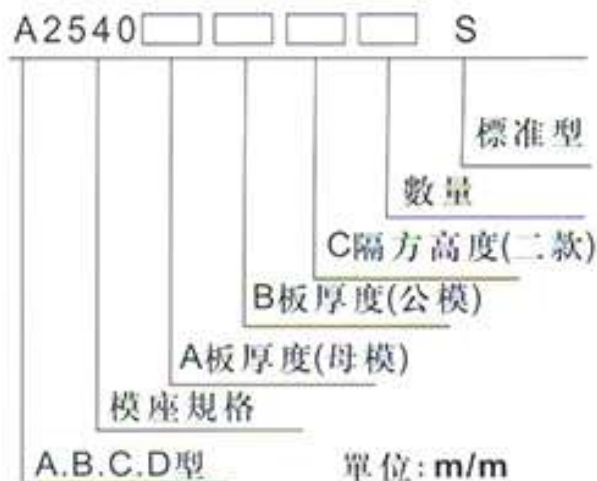

台灣富比特模座 訂購專線06-2544202/2539698/2532035 傳真熱線:06-2542736/2423351

深圳富比特模胚 訂購專線86-755-27062432/755-27062029 傳真熱線:86-755/27062863

公母模厚度

大水口標準模座價格

A板	B板	A型		B型		C型		D型	
35	35	\$	18,511	\$	21,414	\$	14,510	\$	18,660
	40	\$	18,721	\$	21,621	\$	15,968	\$	18,870
	50	\$	19,108	\$	22,009	\$	16,354	\$	19,256
	60	\$	19,495	\$	22,395	\$	16,741	\$	19,644
	70	\$	19,911	\$	22,811	\$	17,158	\$	20,060
	80	\$	20,299	\$	23,199	\$	17,544	\$	20,446
	100	\$	21,295	\$	24,196	\$	18,541	\$	21,444
40	35	\$	23,034	\$	25,071	\$	20,748	\$	23,143
	40	\$	18,840	\$	21,740	\$	16,086	\$	18,989
	50	\$	19,048	\$	21,950	\$	16,295	\$	19,196
	60	\$	19,434	\$	22,336	\$	16,683	\$	19,583
	70	\$	19,821	\$	22,724	\$	17,068	\$	19,970
	80	\$	20,238	\$	23,140	\$	17,486	\$	20,386
	100	\$	20,625	\$	23,528	\$	17,871	\$	20,774
50	35	\$	21,623	\$	24,524	\$	18,868	\$	21,771
	40	\$	23,278	\$	25,535	\$	21,000	\$	23,607
	50	\$	19,464	\$	22,366	\$	16,711	\$	19,613
	60	\$	19,673	\$	22,575	\$	16,919	\$	19,821
	70	\$	20,060	\$	22,760	\$	17,306	\$	20,209
	80	\$	20,446	\$	22,973	\$	17,693	\$	20,595
	100	\$	20,863	\$	23,764	\$	18,110	\$	21,001
60	35	\$	21,250	\$	24,151	\$	18,496	\$	21,399
	40	\$	22,248	\$	25,149	\$	19,493	\$	22,396
	50	\$	23,692	\$	25,730	\$	21,408	\$	23,802
	60	\$	20,089	\$	22,991	\$	17,335	\$	20,238
	70	\$	20,299	\$	23,199	\$	17,544	\$	20,446
	80	\$	20,684	\$	23,586	\$	17,931	\$	20,834
	100	\$	21,071	\$	23,973	\$	18,319	\$	21,220
70	35	\$	21,488	\$	24,390	\$	18,735	\$	21,638
	40	\$	21,875	\$	24,776	\$	19,123	\$	22,024
	50	\$	22,873	\$	25,773	\$	20,120	\$	23,020
	60	\$	24,156	\$	26,384	\$	21,864	\$	24,241
	70	\$	20,744	\$	23,646	\$	17,990	\$	20,893
	80	\$	20,951	\$	23,854	\$	18,199	\$	21,101
	100	\$	21,339	\$	24,241	\$	18,586	\$	21,488
80	35	\$	21,726	\$	24,628	\$	18,974	\$	21,875
	40	\$	22,143	\$	25,045	\$	19,390	\$	22,291
	50	\$	22,530	\$	25,431	\$	19,778	\$	22,679
	60	\$	23,528	\$	26,428	\$	20,775	\$	23,675
	70	\$	24,595	\$	27,082	\$	22,284	\$	24,717
	80	\$	21,339	\$	24,270	\$	18,616	\$	21,518
	100	\$	21,578	\$	24,479	\$	18,825	\$	21,726
90	35	\$	21,964	\$	24,866	\$	19,211	\$	22,113
	40	\$	22,351	\$	25,254	\$	19,598	\$	22,500
	50	\$	22,768	\$	25,670	\$	20,015	\$	22,916
	60	\$	23,155	\$	26,058	\$	20,401	\$	23,304
	70	\$	24,153	\$	27,055	\$	21,398	\$	24,301
	80	\$	25,203	\$	27,775	\$	23,247	\$	25,387
	100	\$	22,182	\$	24,988	\$	19,356	\$	22,326
100	35	\$	22,383	\$	25,192	\$	19,556	\$	22,526
	40	\$	22,756	\$	25,566	\$	19,925	\$	22,899
	50	\$	23,132	\$	25,942	\$	20,296	\$	23,276
	60	\$	23,535	\$	26,344	\$	20,696	\$	23,677
	70	\$	23,910	\$	26,720	\$	21,067	\$	24,054
	80	\$	24,875	\$	27,457	\$	22,022	\$	25,019
	100	\$	25,567	\$	28,069	\$	23,448	\$	25,700
100	35	\$	23,426	\$	25,458	\$	21,324	\$	23,535
	40	\$	23,607	\$	25,628	\$	21,504	\$	23,704
	50	\$	24,031	\$	26,076	\$	21,936	\$	24,164
	60	\$	24,478	\$	26,487	\$	22,368	\$	24,575
	70	\$	24,890	\$	26,910	\$	22,788	\$	24,987
	80	\$	25,337	\$	27,394	\$	23,232	\$	25,471
	100	\$	25,882	\$	27,903	\$	23,760	\$	25,991
	100	\$	26,330	\$	28,338	\$	24,216	\$	26,414

備註：標準柱腳（C板）高度為70,80標準外柱腳（C板）每增加10mm加收加工費\$350

E-mail: fupite@ms34.hinet.net

http://www.fupite.com.tw

大水口2828系列

平面圖

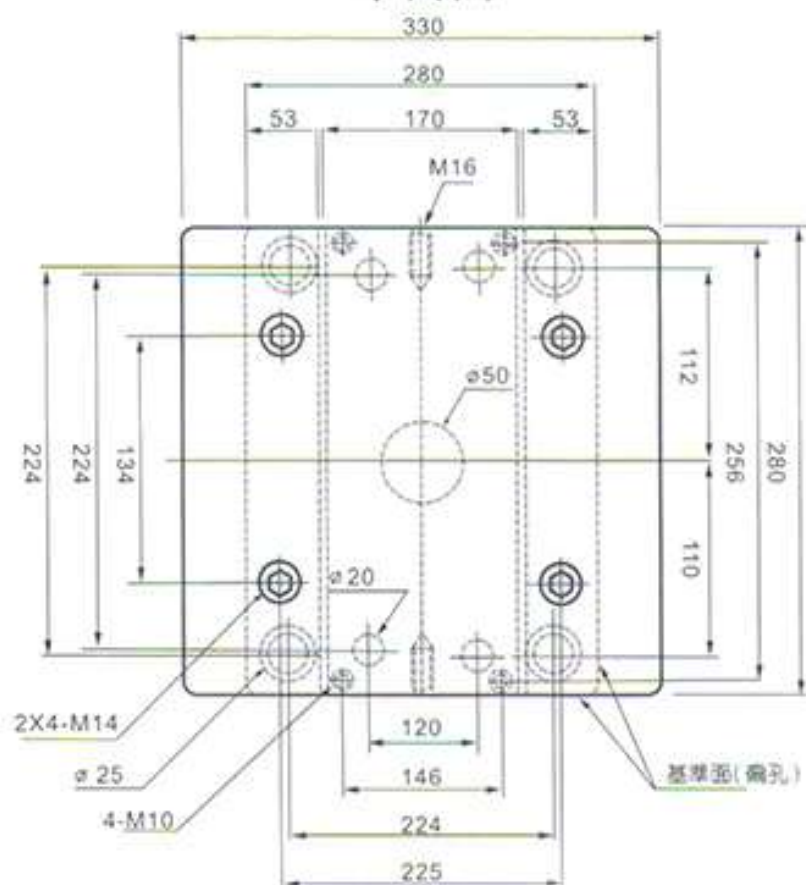

A型

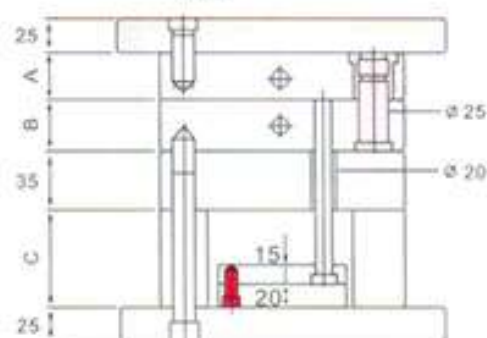

B型

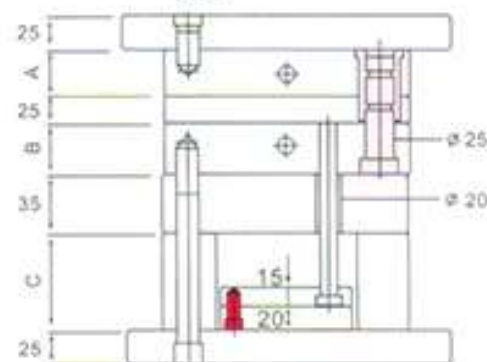

C型

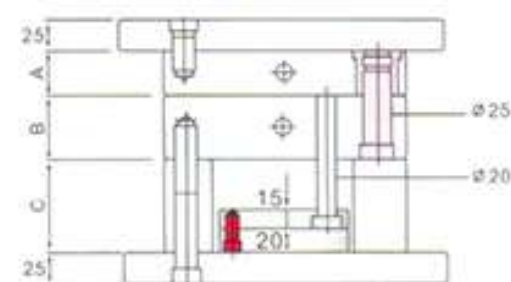

D型

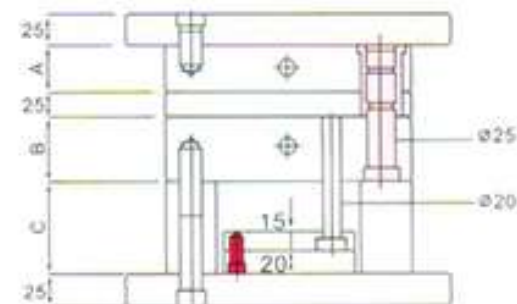

訂購方法：

如貴公司需要請列出所需各類型之代表尺寸及規格。

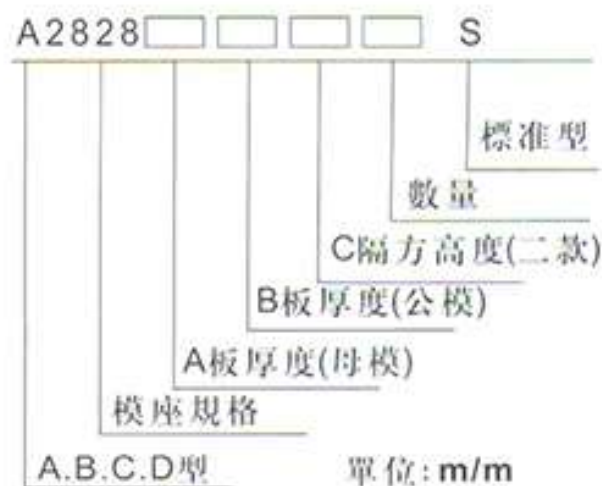

公母模厚度

大水口標準模座價格

A板	B板	A型		B型		C型		D型	
30	30	\$	14,266	\$	16,388	\$	11,723	\$	14,399
	35	\$	14,482	\$	16,621	\$	11,923	\$	14,626
	40	\$	14,688	\$	16,822	\$	12,113	\$	14,832
	50	\$	15,141	\$	17,267	\$	12,531	\$	15,254
	60	\$	15,522	\$	17,690	\$	12,882	\$	15,666
	70	\$	15,914	\$	18,081	\$	13,243	\$	16,047
	80	\$	16,295	\$	18,473	\$	13,595	\$	16,429
35	90	\$	16,676	\$	18,875	\$	13,946	\$	16,820
	30	\$	14,318	\$	16,675	\$	11,960	\$	14,431
	35	\$	14,502	\$	16,859	\$	12,144	\$	14,616
	40	\$	14,688	\$	17,046	\$	12,330	\$	14,803
	50	\$	15,058	\$	17,417	\$	12,703	\$	15,177
	60	\$	15,431	\$	17,789	\$	13,073	\$	15,505
	70	\$	15,801	\$	18,160	\$	13,445	\$	15,926
40	80	\$	16,173	\$	18,532	\$	13,816	\$	16,301
	90	\$	17,102	\$	19,459	\$	14,745	\$	17,261
	30	\$	14,646	\$	17,004	\$	12,290	\$	15,255
	35	\$	14,830	\$	17,188	\$	12,474	\$	15,341
	40	\$	15,016	\$	17,374	\$	12,658	\$	15,435
	50	\$	15,389	\$	17,744	\$	13,030	\$	15,510
	60	\$	15,759	\$	18,117	\$	13,401	\$	15,884
50	70	\$	16,132	\$	18,445	\$	13,773	\$	16,214
	80	\$	16,502	\$	18,818	\$	14,144	\$	16,589
	90	\$	17,431	\$	19,703	\$	15,072	\$	17,481
	30	\$	15,304	\$	17,662	\$	12,946	\$	15,424
	35	\$	15,488	\$	17,846	\$	13,131	\$	15,610
	40	\$	15,674	\$	18,030	\$	13,316	\$	15,798
	50	\$	16,045	\$	18,402	\$	13,687	\$	16,172
60	60	\$	16,417	\$	18,773	\$	14,059	\$	16,547
	70	\$	16,788	\$	19,145	\$	14,430	\$	16,920
	80	\$	17,160	\$	19,516	\$	14,802	\$	17,295
	90	\$	18,087	\$	20,444	\$	15,730	\$	18,230
	30	\$	15,818	\$	18,176	\$	13,461	\$	15,942
	35	\$	16,002	\$	18,360	\$	13,645	\$	16,128
	40	\$	16,189	\$	18,545	\$	13,830	\$	16,316
70	50	\$	16,560	\$	18,917	\$	14,201	\$	16,690
	60	\$	16,932	\$	19,287	\$	14,573	\$	17,065
	70	\$	17,302	\$	19,660	\$	14,944	\$	17,439
	80	\$	17,675	\$	20,030	\$	15,316	\$	17,814
	90	\$	18,602	\$	20,959	\$	16,245	\$	18,748
	30	\$	16,332	\$	18,691	\$	13,975	\$	16,461
	35	\$	16,516	\$	18,875	\$	14,159	\$	16,646
80	40	\$	16,703	\$	19,059	\$	14,345	\$	16,835
	50	\$	17,074	\$	19,431	\$	14,715	\$	17,208
	60	\$	17,446	\$	19,802	\$	15,088	\$	17,583
	70	\$	17,817	\$	20,174	\$	15,458	\$	17,957
	80	\$	18,119	\$	20,545	\$	15,831	\$	18,332
	90	\$	19,116	\$	21,473	\$	16,759	\$	19,267
	30	\$	16,847	\$	19,205	\$	14,489	\$	16,979
90	35	\$	17,031	\$	19,389	\$	14,674	\$	17,165
	40	\$	17,217	\$	19,573	\$	14,859	\$	17,353
	50	\$	17,588	\$	19,945	\$	15,230	\$	17,727
	60	\$	17,960	\$	20,288	\$	15,602	\$	18,072
	70	\$	18,331	\$	20,659	\$	15,973	\$	18,447
	80	\$	18,703	\$	21,031	\$	16,331	\$	18,821
	90	\$	19,630	\$	21,946	\$	17,245	\$	19,743
30	30	\$	18,085	\$	20,442	\$	15,728	\$	18,227
	35	\$	18,269	\$	20,626	\$	15,912	\$	18,413
	40	\$	18,454	\$	20,813	\$	16,097	\$	18,600
	50	\$	18,826	\$	21,184	\$	16,469	\$	18,975
	60	\$	19,197	\$	21,499	\$	16,840	\$	19,291
	70	\$	19,569	\$	21,869	\$	17,212	\$	19,666
	80	\$	19,940	\$	22,242	\$	17,555	\$	20,040
90	\$	20,869	\$	23,142	\$	18,456	\$	20,947	

備註：標準柱腳（C板）高度為70,80標準外柱腳（C板）每增加10mm加收加工費\$300

E-mail: fupite@ms34.hinet.net

http://www.fupite.com.tw

大水口2830系列

平面圖

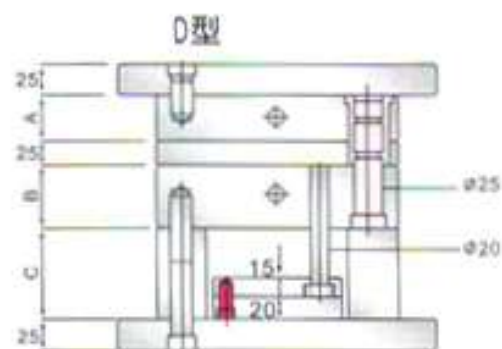
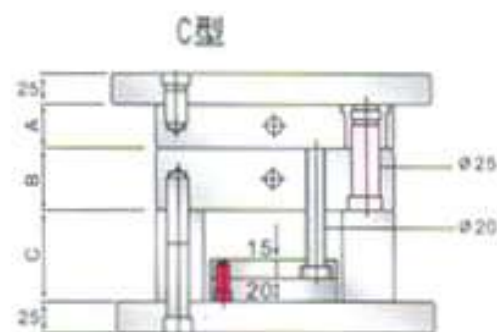
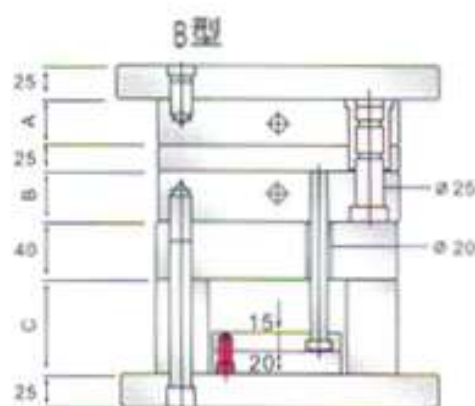
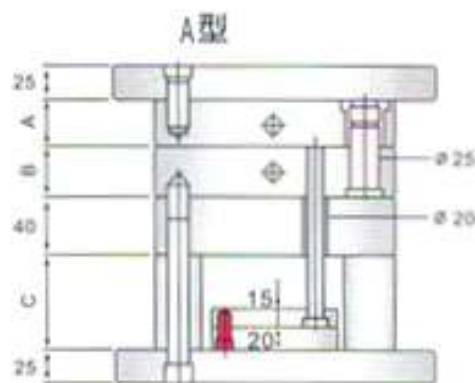
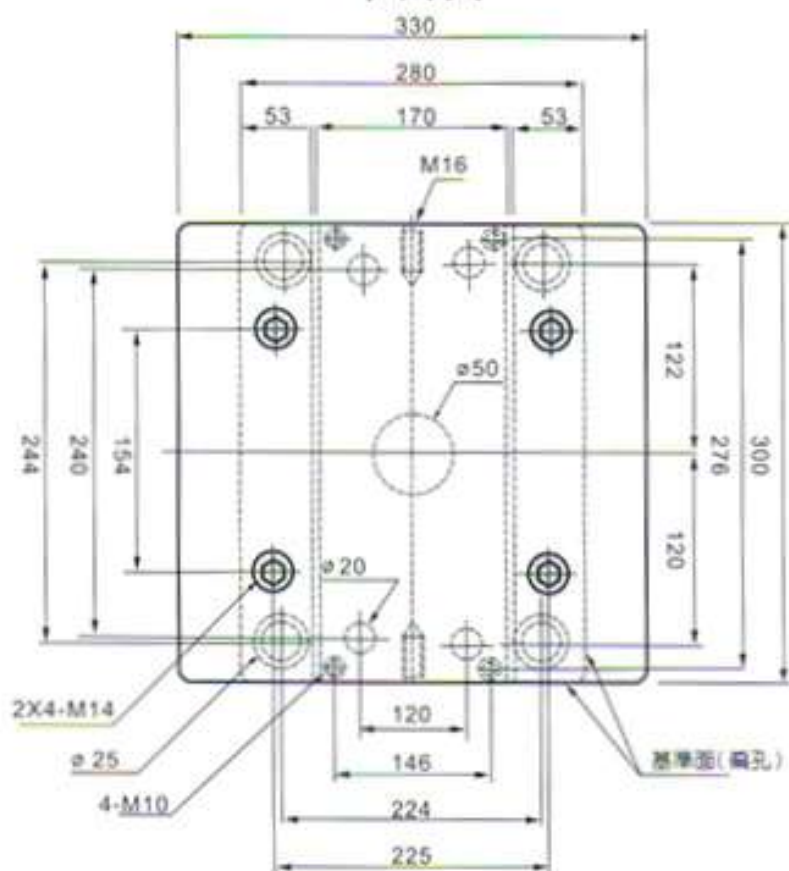

訂購方法：

如貴公司需要請列出所需各類型之代表尺寸及規格。

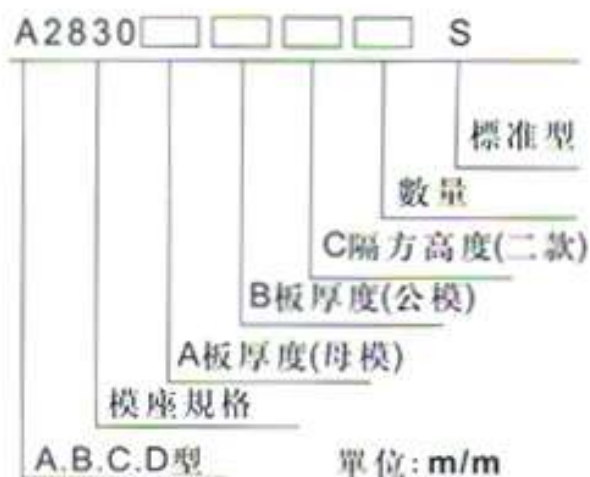

台灣富比特模座 訂購專線06-2544202/2539698/2532035 傳真熱線:06-2542736/2423351

深圳富比特模座 訂購專線86-755-27062432/755-27062029 傳真熱線:86-755/27062863

公母模厚度

大水口標準模座價格

A板	B板	A型		B型		C型		D型	
30	30	\$	14,681	\$	17,349	\$	12,463	\$	14,959
	35	\$	14,904	\$	17,595	\$	12,676	\$	15,194
	40	\$	15,116	\$	17,808	\$	12,878	\$	15,400
	50	\$	15,435	\$	17,952	\$	13,322	\$	15,551
	60	\$	15,824	\$	18,392	\$	13,696	\$	15,971
	70	\$	16,223	\$	18,799	\$	14,079	\$	16,359
	80	\$	16,453	\$	19,206	\$	14,453	\$	16,748
	90	\$	17,000	\$	19,624	\$	14,827	\$	17,147
35	30	\$	14,865	\$	17,532	\$	12,675	\$	15,103
	35	\$	15,046	\$	17,717	\$	12,859	\$	15,287
	40	\$	15,230	\$	17,903	\$	13,045	\$	15,474
	50	\$	15,596	\$	18,274	\$	13,416	\$	15,846
	60	\$	15,961	\$	18,646	\$	13,788	\$	16,217
	70	\$	16,328	\$	19,017	\$	14,159	\$	16,589
	80	\$	16,693	\$	19,389	\$	14,531	\$	16,960
	90	\$	17,606	\$	20,316	\$	15,458	\$	17,888
40	30	\$	15,190	\$	17,861	\$	13,004	\$	15,433
	35	\$	15,371	\$	18,045	\$	13,188	\$	15,617
	40	\$	15,553	\$	18,231	\$	13,373	\$	15,801
	50	\$	15,919	\$	18,602	\$	13,744	\$	16,173
	60	\$	16,284	\$	18,974	\$	14,116	\$	16,544
	70	\$	16,650	\$	19,345	\$	14,487	\$	16,916
	80	\$	17,015	\$	19,717	\$	14,859	\$	17,287
	90	\$	17,929	\$	20,645	\$	15,787	\$	18,216
50	30	\$	15,836	\$	18,539	\$	13,661	\$	16,090
	35	\$	16,018	\$	18,703	\$	13,846	\$	16,274
	40	\$	16,200	\$	18,887	\$	14,030	\$	16,459
	50	\$	16,565	\$	19,260	\$	14,402	\$	16,830
	60	\$	16,931	\$	19,630	\$	14,773	\$	17,202
	70	\$	17,296	\$	20,003	\$	15,145	\$	17,573
	80	\$	17,663	\$	20,373	\$	15,516	\$	17,945
	90	\$	18,576	\$	21,302	\$	16,444	\$	18,873
60	30	\$	16,343	\$	19,033	\$	14,176	\$	16,604
	35	\$	16,524	\$	19,218	\$	14,360	\$	16,788
	40	\$	16,706	\$	19,402	\$	14,544	\$	16,974
	50	\$	17,071	\$	19,774	\$	14,916	\$	17,344
	60	\$	17,438	\$	20,145	\$	15,287	\$	17,717
	70	\$	17,803	\$	20,517	\$	15,659	\$	18,087
	80	\$	18,169	\$	20,888	\$	16,030	\$	18,459
	90	\$	19,083	\$	21,816	\$	16,958	\$	19,388
70	30	\$	16,849	\$	19,548	\$	14,690	\$	17,118
	35	\$	17,030	\$	19,732	\$	14,874	\$	17,302
	40	\$	17,213	\$	19,916	\$	15,058	\$	17,488
	50	\$	17,578	\$	20,288	\$	15,431	\$	17,859
	60	\$	17,944	\$	20,659	\$	15,801	\$	18,231
	70	\$	18,309	\$	21,031	\$	16,173	\$	18,602
	80	\$	18,675	\$	21,402	\$	16,544	\$	18,974
	90	\$	19,589	\$	22,330	\$	17,473	\$	19,902
80	30	\$	17,355	\$	20,062	\$	15,204	\$	17,633
	35	\$	17,536	\$	20,246	\$	15,389	\$	17,817
	40	\$	17,719	\$	20,430	\$	15,573	\$	18,002
	50	\$	18,084	\$	20,803	\$	15,945	\$	18,373
	60	\$	18,450	\$	21,173	\$	16,316	\$	18,745
	70	\$	18,815	\$	21,546	\$	16,688	\$	19,116
	80	\$	19,181	\$	21,916	\$	17,059	\$	19,488
	90	\$	20,095	\$	22,845	\$	17,987	\$	20,417
90	30	\$	18,574	\$	21,299	\$	16,441	\$	18,871
	35	\$	18,755	\$	21,483	\$	16,626	\$	19,055
	40	\$	18,938	\$	21,670	\$	16,812	\$	19,241
	50	\$	19,304	\$	22,041	\$	17,183	\$	19,613
	60	\$	19,669	\$	22,413	\$	17,555	\$	19,983
	70	\$	20,035	\$	22,784	\$	17,926	\$	20,356
	80	\$	20,400	\$	23,156	\$	18,298	\$	20,726
	90	\$	21,314	\$	24,084	\$	19,227	\$	21,655

備註：標準柱腳（C板）高度為70,80標準外柱腳（C板）每增加10mm增加加工費\$310

E-mail: fupite@ms34.bioet.net

http://www.fupite.com.tw

大水口3030系列

平面圖

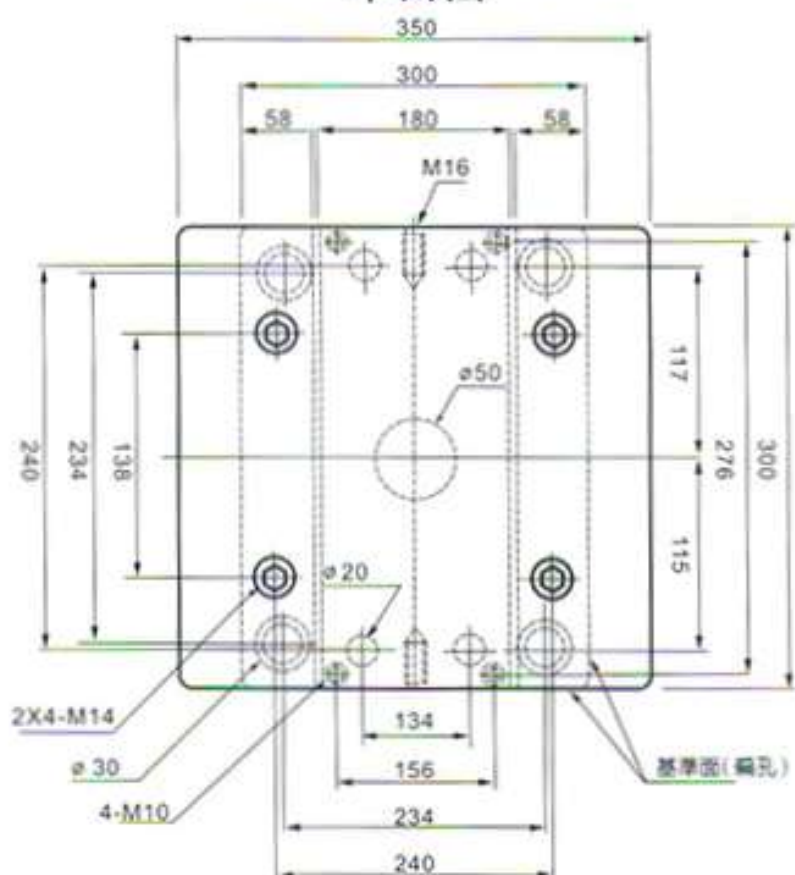

A型

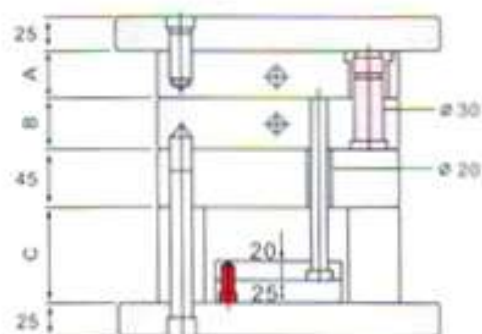

B型

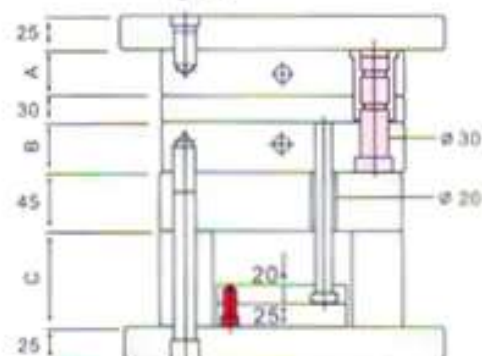

C型

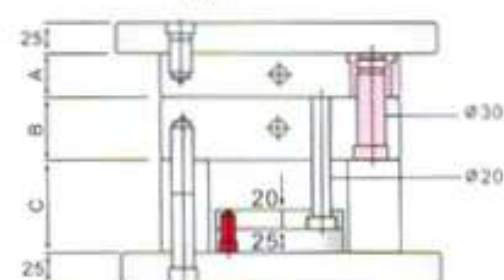

D型

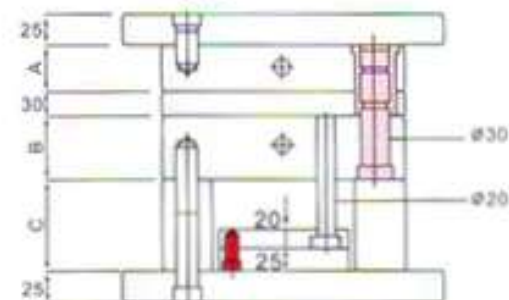

訂購方法：

如貴公司需要請列出所需各類型之代表尺寸及規格。

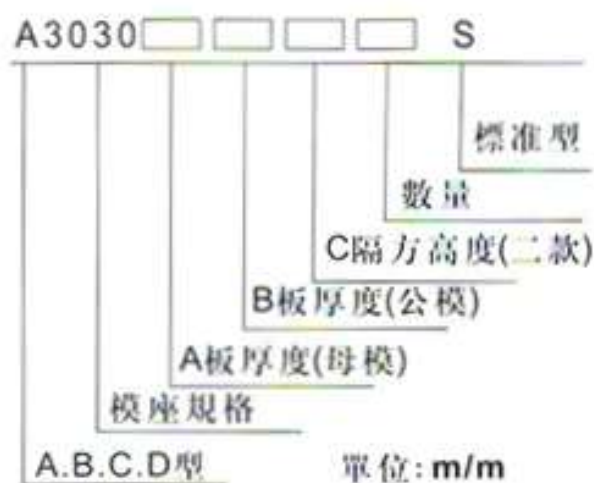

台灣富比特模座 訂購專線06-2544202/2539698/2532035 傳真熱線:06-2542736/2423351

深圳富比特模胚 訂購專線86-755-27062432/755-27062029 傳真熱線:86-755/27062863

公母模厚度

大水口標準模座價格

A板	B板	A型		B型		C型		D型	
30	30	\$	16,351	\$	19,436	\$	13,574	\$	16,697
	35	\$	16,522	\$	19,583	\$	13,738	\$	16,850
	40	\$	16,703	\$	19,740	\$	13,901	\$	17,003
	50	\$	17,025	\$	20,395	\$	14,208	\$	17,350
	60	\$	17,316	\$	20,726	\$	14,647	\$	17,575
	70	\$	17,638	\$	21,143	\$	15,379	\$	17,972
	80	\$	18,060	\$	21,486	\$	15,798	\$	18,299
	90	\$	19,278	\$	22,345	\$	16,717	\$	19,719
35	30	\$	16,650	\$	19,722	\$	13,792	\$	16,864
	35	\$	16,859	\$	19,931	\$	14,002	\$	17,074
	40	\$	17,074	\$	20,145	\$	14,271	\$	17,287
	50	\$	17,503	\$	20,574	\$	14,646	\$	17,717
	60	\$	17,931	\$	21,002	\$	15,074	\$	18,144
	70	\$	18,360	\$	21,431	\$	15,503	\$	18,574
	80	\$	18,788	\$	21,859	\$	15,931	\$	19,002
	90	\$	19,859	\$	22,931	\$	17,001	\$	20,074
40	30	\$	17,008	\$	20,079	\$	14,150	\$	17,221
	35	\$	17,217	\$	20,288	\$	14,360	\$	17,431
	40	\$	17,431	\$	20,503	\$	14,573	\$	17,645
	50	\$	17,859	\$	20,932	\$	15,001	\$	18,073
	60	\$	18,288	\$	21,360	\$	15,431	\$	18,503
	70	\$	18,716	\$	21,789	\$	15,858	\$	18,932
	80	\$	19,145	\$	22,145	\$	16,288	\$	19,360
	90	\$	20,216	\$	23,144	\$	17,358	\$	20,430
50	30	\$	17,722	\$	20,792	\$	14,864	\$	17,935
	35	\$	17,931	\$	21,002	\$	15,074	\$	18,144
	40	\$	18,144	\$	21,218	\$	15,287	\$	18,360
	50	\$	18,574	\$	21,646	\$	15,716	\$	18,788
	60	\$	19,002	\$	22,075	\$	16,144	\$	19,218
	70	\$	19,431	\$	22,503	\$	16,574	\$	19,646
	80	\$	19,859	\$	22,932	\$	17,001	\$	20,075
	90	\$	20,931	\$	24,003	\$	18,073	\$	21,146
60	30	\$	18,293	\$	21,364	\$	15,436	\$	18,506
	35	\$	18,503	\$	21,573	\$	15,645	\$	18,716
	40	\$	18,716	\$	21,789	\$	15,858	\$	18,932
	50	\$	19,145	\$	22,217	\$	16,288	\$	19,360
	60	\$	19,573	\$	22,647	\$	16,716	\$	19,789
	70	\$	20,003	\$	23,075	\$	17,145	\$	20,217
	80	\$	20,430	\$	23,504	\$	17,573	\$	20,646
	90	\$	21,502	\$	24,575	\$	18,645	\$	21,717
70	30	\$	18,865	\$	21,935	\$	16,007	\$	19,078
	35	\$	19,074	\$	22,145	\$	16,217	\$	19,287
	40	\$	19,287	\$	22,361	\$	16,430	\$	19,503
	50	\$	19,717	\$	22,789	\$	16,859	\$	19,931
	60	\$	20,145	\$	23,218	\$	17,287	\$	20,361
	70	\$	20,574	\$	23,646	\$	17,717	\$	20,789
	80	\$	21,002	\$	24,075	\$	18,144	\$	21,218
	90	\$	22,074	\$	25,146	\$	19,216	\$	22,289
80	30	\$	19,436	\$	22,507	\$	16,579	\$	19,649
	35	\$	19,646	\$	22,716	\$	16,788	\$	19,859
	40	\$	19,859	\$	22,932	\$	16,953	\$	20,075
	50	\$	20,288	\$	23,360	\$	17,431	\$	20,503
	60	\$	20,716	\$	23,790	\$	17,859	\$	20,932
	70	\$	21,146	\$	24,218	\$	18,288	\$	21,360
	80	\$	21,573	\$	24,647	\$	18,716	\$	21,789
	90	\$	22,645	\$	25,718	\$	19,788	\$	22,860
90	30	\$	20,817	\$	23,889	\$	17,959	\$	21,031
	35	\$	21,026	\$	24,098	\$	18,169	\$	21,241
	40	\$	21,241	\$	24,313	\$	18,285	\$	21,455
	50	\$	21,670	\$	24,741	\$	18,813	\$	21,883
	60	\$	22,098	\$	25,170	\$	19,241	\$	22,313
	70	\$	22,527	\$	25,598	\$	19,670	\$	22,741
	80	\$	22,955	\$	26,027	\$	20,098	\$	23,170
	90	\$	24,027	\$	27,097	\$	21,169	\$	24,240

備註：標準柱腳（C板）高度為70.80標準外柱腳（C板）每增加10mm增加加工費\$320

E-mail: fupite@ms14.hinet.net

http://www.fupite.com.tw

大水口3035系列

平面圖

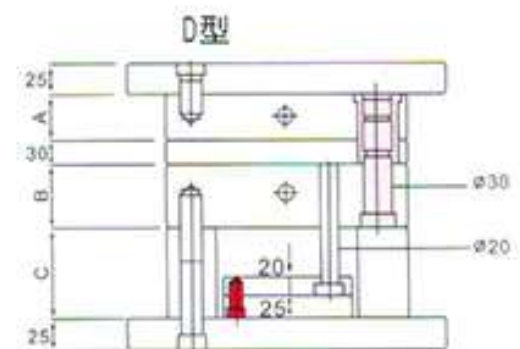
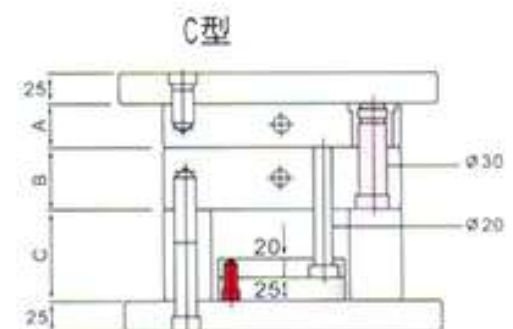
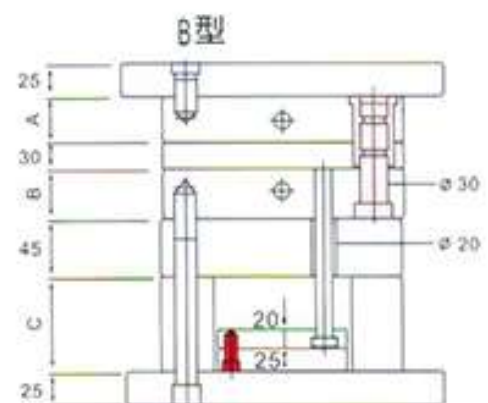
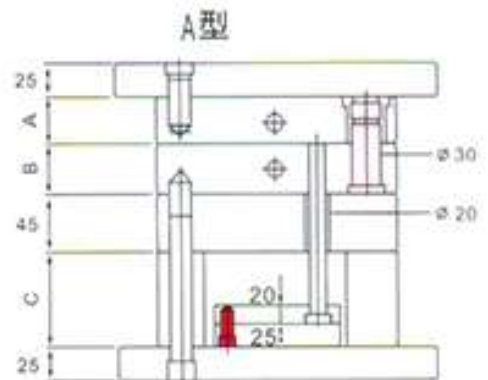
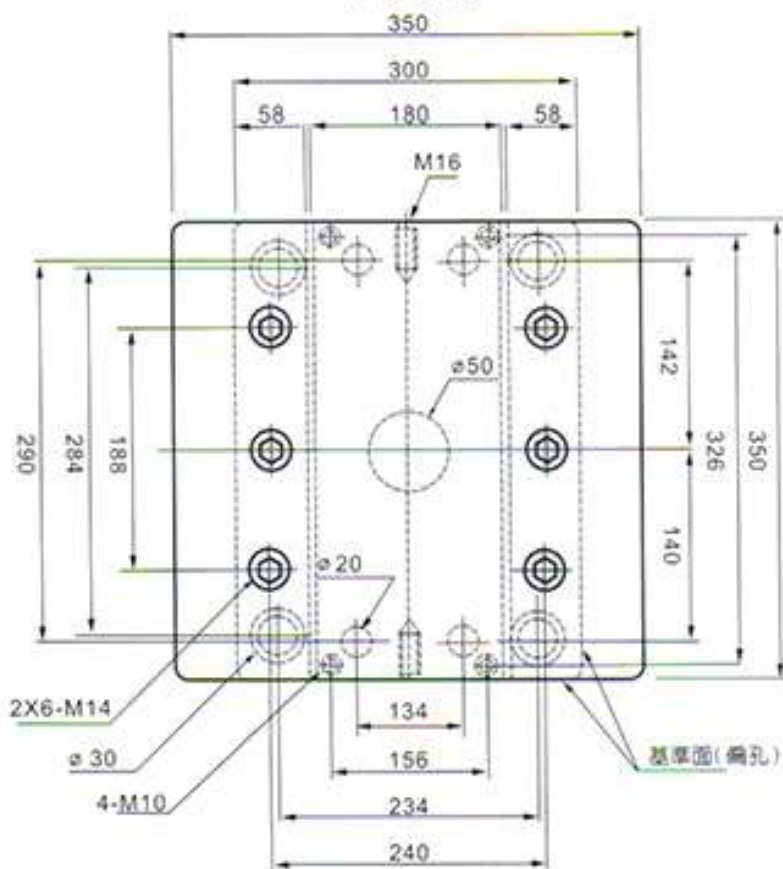

訂購方法：

如貴公司需要請列出所需各類型之代表尺寸及規格。

A3035					S
					標準型
					數量
					C隔方高度(二款)
					B板厚度(公模)
					A板厚度(母模)
					模座規格
A.B.C.D型					單位:m/m

台灣富比特模座 訂購專線06-2544202/2539698/2532035 傳真熱線:06-2542736/2423351

深圳富比特模胚 訂購專線86-755-27062432/755-27062029 傳真熱線:86-755/27062863

公母模厚度

大水口標準模座價格

A板	B板	A型		B型		C型		D型	
35	35	\$	20,735	\$	23,331	\$	18,403	\$	20,988
	40	\$	20,867	\$	23,441	\$	18,535	\$	21,098
	50	\$	21,109	\$	23,683	\$	18,777	\$	21,340
	60	\$	21,362	\$	23,925	\$	19,019	\$	21,593
	70	\$	21,604	\$	24,167	\$	19,261	\$	21,824
	80	\$	21,868	\$	24,409	\$	19,536	\$	22,077
	90	\$	22,110	\$	24,673	\$	19,778	\$	22,341
	100	\$	22,770	\$	25,289	\$	20,427	\$	22,957
40	35	\$	20,977	\$	23,573	\$	18,645	\$	21,230
	40	\$	21,109	\$	23,683	\$	18,777	\$	21,340
	50	\$	21,384	\$	23,925	\$	19,052	\$	21,593
	60	\$	21,604	\$	24,189	\$	19,261	\$	21,857
	70	\$	21,868	\$	24,409	\$	19,536	\$	22,077
	80	\$	22,110	\$	24,673	\$	19,778	\$	22,341
	90	\$	22,385	\$	24,915	\$	20,042	\$	22,583
	100	\$	23,012	\$	25,520	\$	20,680	\$	23,188
50	35	\$	21,406	\$	23,947	\$	19,074	\$	21,615
	40	\$	21,549	\$	24,079	\$	19,206	\$	21,747
	50	\$	21,791	\$	24,354	\$	19,448	\$	22,022
	60	\$	22,033	\$	24,574	\$	19,701	\$	22,231
	70	\$	22,275	\$	24,816	\$	19,943	\$	22,473
	80	\$	22,495	\$	25,080	\$	20,152	\$	22,748
	90	\$	22,792	\$	25,322	\$	20,449	\$	22,990
	100	\$	23,386	\$	25,905	\$	21,054	\$	23,573
60	35	\$	21,791	\$	24,354	\$	19,448	\$	22,022
	40	\$	21,923	\$	24,464	\$	19,591	\$	22,132
	50	\$	22,143	\$	24,728	\$	19,800	\$	22,396
	60	\$	22,407	\$	24,948	\$	20,075	\$	22,616
	70	\$	22,649	\$	25,223	\$	20,317	\$	22,880
	80	\$	22,891	\$	25,465	\$	20,559	\$	23,122
	90	\$	23,133	\$	25,729	\$	20,801	\$	23,397
	100	\$	23,716	\$	26,840	\$	21,384	\$	23,947
70	35	\$	22,803	\$	25,436	\$	20,036	\$	23,029
	40	\$	22,939	\$	25,549	\$	20,180	\$	23,142
	50	\$	23,165	\$	25,787	\$	20,391	\$	23,380
	60	\$	23,436	\$	26,058	\$	20,657	\$	23,651
	70	\$	23,685	\$	26,318	\$	20,192	\$	23,922
	80	\$	23,933	\$	26,544	\$	21,157	\$	24,148
	90	\$	24,182	\$	26,815	\$	21,401	\$	24,419
	100	\$	24,770	\$	27,357	\$	21,978	\$	24,962
80	35	\$	23,380	\$	25,990	\$	20,613	\$	23,594
	40	\$	23,515	\$	26,126	\$	20,746	\$	23,730
	50	\$	23,741	\$	26,408	\$	20,968	\$	24,013
	60	\$	24,024	\$	26,623	\$	21,234	\$	24,227
	70	\$	24,272	\$	26,905	\$	21,479	\$	24,510
	80	\$	24,521	\$	27,131	\$	21,734	\$	24,724
	90	\$	24,770	\$	27,403	\$	21,978	\$	25,007
	100	\$	25,256	\$	27,866	\$	22,455	\$	25,470
90	35	\$	23,967	\$	26,578	\$	21,179	\$	24,171
	40	\$	24,080	\$	26,713	\$	21,290	\$	24,306
	50	\$	24,329	\$	26,962	\$	21,534	\$	24,566
	60	\$	24,578	\$	27,210	\$	21,789	\$	24,815
	70	\$	24,849	\$	27,459	\$	22,056	\$	25,063
	80	\$	25,075	\$	27,600	\$	22,278	\$	25,275
	90	\$	25,346	\$	27,956	\$	22,544	\$	25,561
	100	\$	25,764	\$	28,340	\$	22,955	\$	25,945
100	35	\$	24,148	\$	26,668	\$	21,368	\$	24,261
	40	\$	24,239	\$	26,838	\$	21,456	\$	24,442
	50	\$	24,487	\$	26,962	\$	21,701	\$	24,566
	60	\$	24,815	\$	27,312	\$	22,022	\$	24,905
	70	\$	25,154	\$	27,662	\$	22,355	\$	25,256
	80	\$	25,504	\$	28,013	\$	22,688	\$	25,617
	90	\$	25,854	\$	28,374	\$	23,044	\$	25,979
	100	\$	26,205	\$	28,736	\$	23,388	\$	26,340

備註：標準柱腳（C板）高度為70,80標準外柱腳（C板）每增加10mm增加加工費\$370

E-mail: fupite@ms34.hinet.net

http://www.fupite.com.tw

大水口3550系列

平面圖

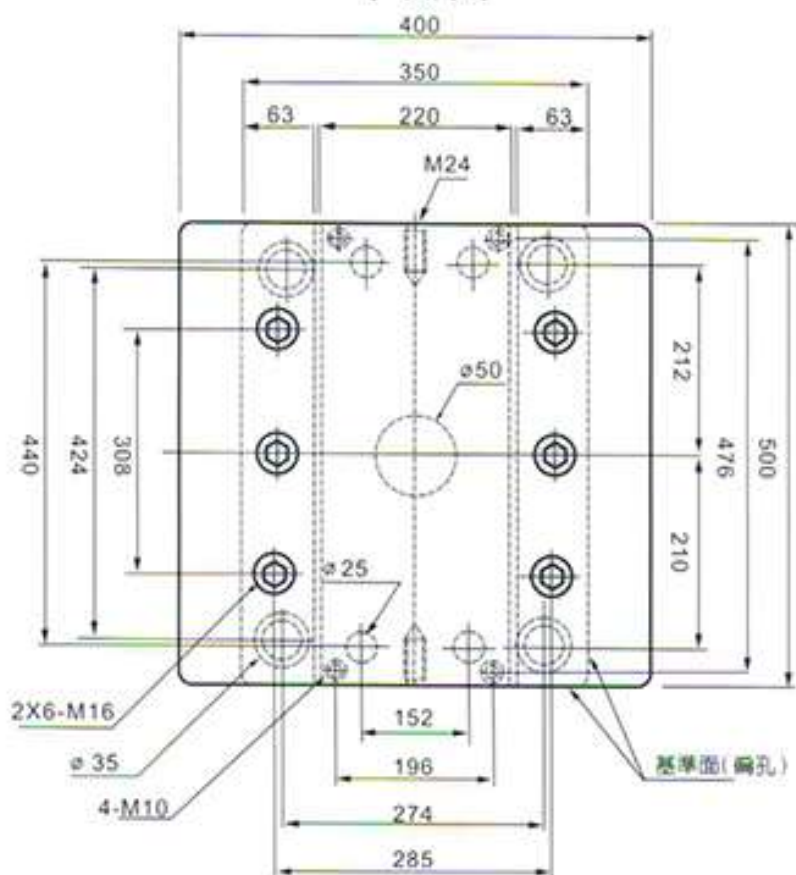

A型

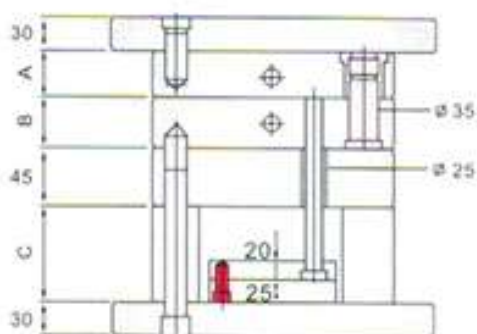

B型

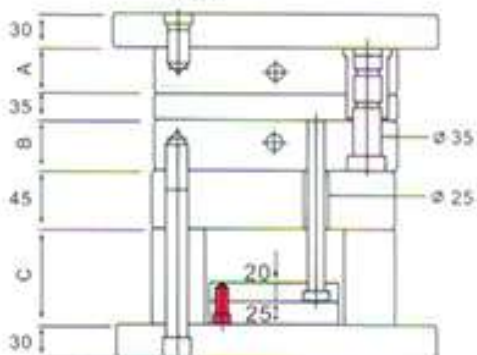

C型

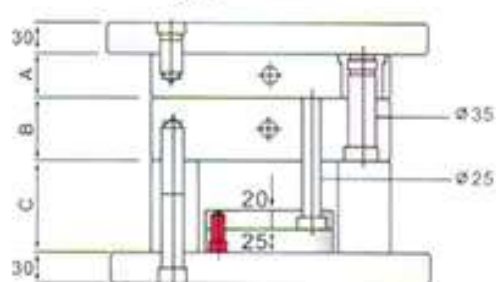

D型

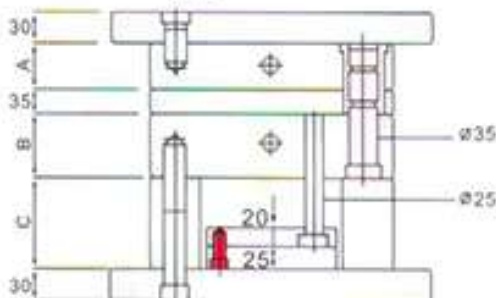

訂購方法：

如貴公司需要請列出所需各類型之代表尺寸及規格。

A3550					S
					標準型
					數量
					C隔方高度(二款)
					B板厚度(公模)
					A板厚度(母模)
					模座規格
A.B.C.D型					單位: m/m

台灣富比特模座 訂購專線 06-2544202/2539698/2532035 傳真熱線:06-2542736/2423351

深圳富比特模胚 訂購專線 86-755-27062432/755-27062029 傳真熱線:86-755/27062863

公母模厚度

大水口標準模座價格

A板	B板	A型		B型		C型		D型	
40	40	\$	33,143	\$	38,540	\$	27,821	\$	33,234
	50	\$	33,776	\$	39,183	\$	28,689	\$	33,959
	60	\$	34,363	\$	39,839	\$	29,111	\$	34,595
	70	\$	34,940	\$	40,388	\$	29,664	\$	35,117
	80	\$	35,516	\$	40,985	\$	30,496	\$	35,696
	90	\$	36,400	\$	41,937	\$	31,185	\$	36,914
	100	\$	38,592	\$	43,260	\$	33,178	\$	39,613
	120	\$	40,753	\$	45,169	\$	36,120	\$	41,175
50	40	\$	33,810	\$	39,613	\$	28,711	\$	34,489
	50	\$	34,442	\$	40,226	\$	29,321	\$	35,087
	60	\$	35,041	\$	40,875	\$	29,910	\$	35,179
	70	\$	35,618	\$	41,442	\$	30,466	\$	36,283
	80	\$	36,171	\$	42,055	\$	31,000	\$	36,869
	90	\$	37,398	\$	42,657	\$	31,845	\$	37,781
	100	\$	39,306	\$	43,956	\$	33,879	\$	39,837
	120	\$	41,443	\$	45,811	\$	36,804	\$	41,822
60	40	\$	34,937	\$	40,496	\$	29,491	\$	35,334
	50	\$	35,581	\$	41,103	\$	30,096	\$	35,925
	60	\$	36,225	\$	41,769	\$	30,723	\$	36,575
	70	\$	36,789	\$	42,376	\$	31,251	\$	37,166
	80	\$	37,375	\$	42,983	\$	31,812	\$	37,758
	90	\$	38,292	\$	43,566	\$	32,962	\$	38,645
	100	\$	40,224	\$	44,915	\$	35,030	\$	40,751
	120	\$	41,939	\$	46,416	\$	37,607	\$	40,270
70	40	\$	35,811	\$	41,364	\$	30,867	\$	36,481
	50	\$	36,363	\$	41,686	\$	31,416	\$	36,797
	60	\$	36,927	\$	42,519	\$	31,954	\$	37,627
	70	\$	37,479	\$	43,078	\$	32,502	\$	38,165
	80	\$	38,100	\$	43,709	\$	33,096	\$	38,786
	90	\$	39,359	\$	44,339	\$	33,976	\$	39,754
	100	\$	40,956	\$	45,678	\$	36,049	\$	41,358
	120	\$	42,568	\$	47,057	\$	38,248	\$	42,902
80	40	\$	36,914	\$	41,852	\$	31,606	\$	37,351
	50	\$	37,475	\$	42,435	\$	32,160	\$	37,854
	60	\$	38,048	\$	43,019	\$	32,714	\$	38,433
	70	\$	38,622	\$	43,566	\$	33,256	\$	39,306
	80	\$	39,218	\$	44,173	\$	33,832	\$	39,913
	90	\$	40,349	\$	44,804	\$	35,052	\$	40,726
	100	\$	41,448	\$	46,186	\$	37,164	\$	42,027
	120	\$	43,530	\$	48,056	\$	38,853	\$	44,059
90	40	\$	37,713	\$	42,316	\$	32,649	\$	38,068
	50	\$	38,267	\$	42,900	\$	33,178	\$	38,639
	60	\$	38,834	\$	43,471	\$	33,741	\$	39,222
	70	\$	39,746	\$	44,030	\$	34,293	\$	40,037
	80	\$	40,353	\$	44,637	\$	34,880	\$	40,716
	90	\$	41,328	\$	45,268	\$	36,118	\$	42,053
	100	\$	41,916	\$	46,646	\$	37,934	\$	42,466
	120	\$	44,298	\$	48,678	\$	39,603	\$	44,795
100	40	\$	39,144	\$	43,500	\$	34,824	\$	39,504
	50	\$	39,736	\$	44,117	\$	35,405	\$	40,126
	60	\$	40,317	\$	44,710	\$	35,998	\$	40,711
	70	\$	40,910	\$	45,266	\$	36,590	\$	41,285
	80	\$	41,503	\$	45,859	\$	37,171	\$	41,870
	90	\$	41,975	\$	46,331	\$	37,643	\$	42,346
	100	\$	42,471	\$	47,081	\$	38,151	\$	43,115
	120	\$	44,981	\$	49,300	\$	40,293	\$	45,313
120	40	\$	41,944	\$	46,311	\$	37,588	\$	42,300
	50	\$	42,541	\$	46,970	\$	38,186	\$	42,952
	60	\$	43,017	\$	47,434	\$	38,650	\$	43,431
	70	\$	43,639	\$	48,019	\$	39,272	\$	44,009
	80	\$	44,188	\$	48,605	\$	39,821	\$	44,612
	90	\$	44,615	\$	48,983	\$	40,248	\$	44,981
	100	\$	45,030	\$	49,727	\$	40,675	\$	45,546
	120	\$	47,129	\$	51,533	\$	42,761	\$	47,552

備註：標準柱腳（C板）高度為70,80標準外柱腳（C板）每增加10mm增加加工費\$620

E-mail: fupite@mx34.hinet.net

http://www.fupite.com.tw

大水口4040系列

平面圖

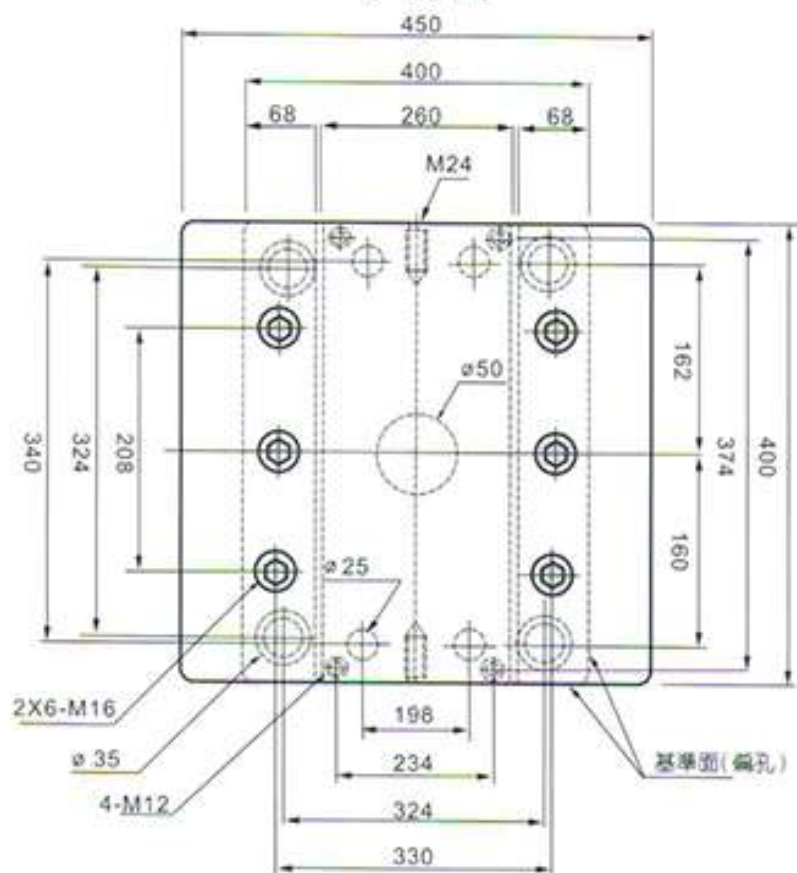

A型

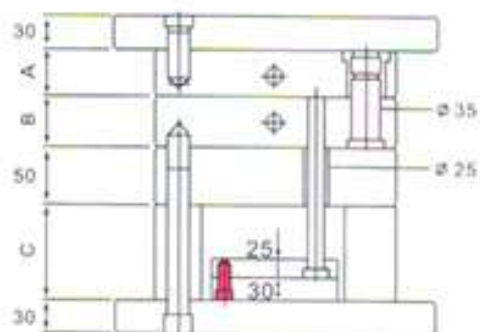

B型

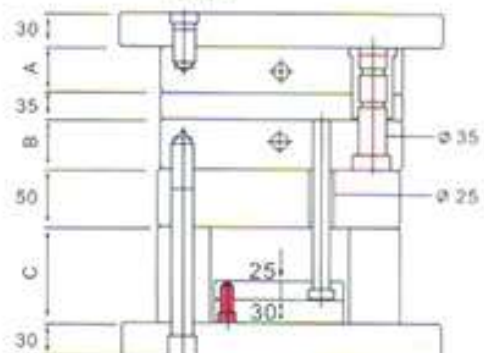

C型

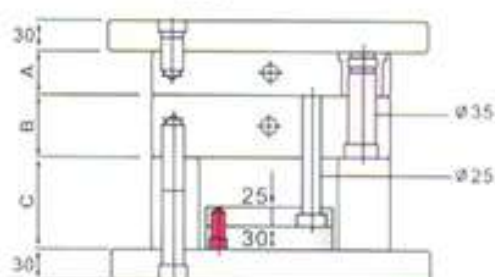

D型

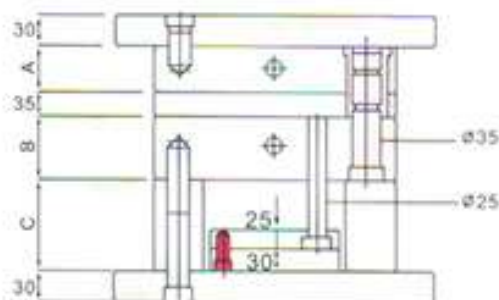

訂購方法：

如貴公司需要請列出所需各
類型之代表尺寸及規格。

A4040 S

模座規格	A板厚度(母模)	數量	標準型
	B板厚度(公模)		
A.B.C.D型	C隔方高度(二款)	單位: m/m	

公母模厚度

大水口標準模座價格

A板	B板	A型		B型		C型		D型	
40	40	\$	32,655	\$	37,453	\$	28,153	\$	32,877
	50	\$	33,251	\$	38,079	\$	28,745	\$	33,497
	60	\$	33,872	\$	38,739	\$	29,360	\$	34,152
	70	\$	34,492	\$	39,341	\$	29,974	\$	34,749
	80	\$	34,691	\$	39,565	\$	30,172	\$	34,971
	90	\$	35,194	\$	40,073	\$	30,670	\$	35,474
	100	\$	35,732	\$	40,616	\$	31,204	\$	36,013
50	120	\$	36,785	\$	41,914	\$	32,248	\$	37,300
	40	\$	33,170	\$	37,972	\$	28,664	\$	33,392
	50	\$	33,731	\$	38,598	\$	29,220	\$	34,012
	60	\$	34,375	\$	39,223	\$	29,858	\$	34,632
	70	\$	34,995	\$	39,813	\$	30,473	\$	35,229
	80	\$	35,334	\$	40,214	\$	30,810	\$	35,615
	90	\$	35,872	\$	40,757	\$	31,343	\$	36,153
60	100	\$	36,375	\$	41,265	\$	31,842	\$	36,656
	120	\$	37,487	\$	42,445	\$	32,944	\$	37,826
	40	\$	33,673	\$	38,539	\$	29,162	\$	33,953
	50	\$	34,351	\$	39,164	\$	29,835	\$	34,574
	60	\$	34,936	\$	39,813	\$	30,145	\$	35,229
	70	\$	35,276	\$	40,155	\$	30,752	\$	35,556
	80	\$	35,954	\$	40,816	\$	31,424	\$	36,212
70	90	\$	36,516	\$	41,418	\$	31,981	\$	36,808
	100	\$	36,773	\$	41,843	\$	32,236	\$	37,229
	120	\$	38,025	\$	42,999	\$	33,478	\$	38,376
	40	\$	34,444	\$	38,999	\$	29,638	\$	34,410
	50	\$	35,093	\$	39,648	\$	30,276	\$	35,053
	60	\$	35,754	\$	40,297	\$	30,926	\$	35,697
	70	\$	36,403	\$	40,958	\$	31,564	\$	36,352
80	80	\$	36,627	\$	41,217	\$	31,796	\$	36,609
	90	\$	37,548	\$	41,748	\$	32,318	\$	37,136
	100	\$	37,689	\$	42,268	\$	32,828	\$	37,651
	120	\$	38,893	\$	43,577	\$	34,011	\$	38,949
	40	\$	34,952	\$	39,506	\$	30,137	\$	34,913
	50	\$	35,471	\$	40,049	\$	30,647	\$	35,451
	60	\$	35,978	\$	40,557	\$	31,146	\$	35,954
90	70	\$	36,521	\$	41,099	\$	31,680	\$	36,492
	80	\$	37,028	\$	41,607	\$	32,178	\$	36,995
	90	\$	37,548	\$	42,126	\$	32,689	\$	37,510
	100	\$	38,079	\$	42,657	\$	33,211	\$	38,048
	120	\$	39,247	\$	44,132	\$	34,359	\$	39,499
	40	\$	35,353	\$	39,908	\$	30,531	\$	35,311
	50	\$	35,872	\$	40,568	\$	31,042	\$	35,966
100	60	\$	36,379	\$	40,958	\$	31,540	\$	36,352
	70	\$	36,992	\$	41,501	\$	32,074	\$	36,890
	80	\$	37,430	\$	42,008	\$	32,573	\$	37,393
	90	\$	37,937	\$	42,515	\$	33,072	\$	37,908
	100	\$	38,480	\$	43,058	\$	33,605	\$	38,435
	120	\$	39,766	\$	44,757	\$	34,870	\$	40,131
	40	\$	35,754	\$	40,332	\$	30,926	\$	35,732
120	50	\$	36,261	\$	40,816	\$	31,424	\$	36,212
	60	\$	36,769	\$	41,324	\$	31,935	\$	36,715
	70	\$	37,312	\$	41,866	\$	32,457	\$	37,253
	80	\$	37,854	\$	42,409	\$	32,990	\$	37,791
	90	\$	38,374	\$	42,917	\$	33,501	\$	38,294
	100	\$	38,881	\$	43,459	\$	34,000	\$	38,832
	120	\$	40,309	\$	45,513	\$	35,403	\$	40,868
120	40	\$	37,866	\$	42,551	\$	33,002	\$	36,855
	50	\$	38,326	\$	42,987	\$	33,454	\$	37,300
	60	\$	38,869	\$	43,507	\$	33,988	\$	37,826
	70	\$	39,377	\$	43,979	\$	34,487	\$	38,318
	80	\$	39,884	\$	44,451	\$	34,986	\$	38,797
	90	\$	40,321	\$	44,982	\$	35,415	\$	39,347
	100	\$	40,852	\$	45,501	\$	35,937	\$	39,862
120	\$	42,173	\$	47,471	\$	37,236	\$	41,816	

備註：標準柱腳（C板）高度為70,80標準外柱腳（C板）每增加10mm增加加工費\$550

E-mail: dupite.com@34.hinet.net

<http://www.dupite.com.tw>

大水口4045系列

平面圖

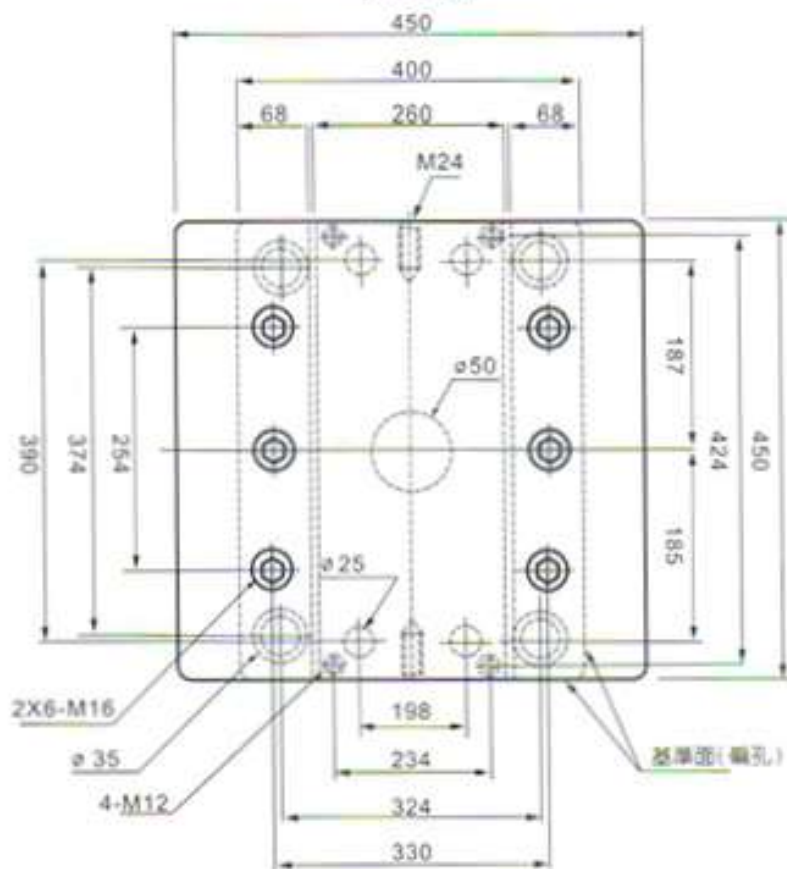

A型

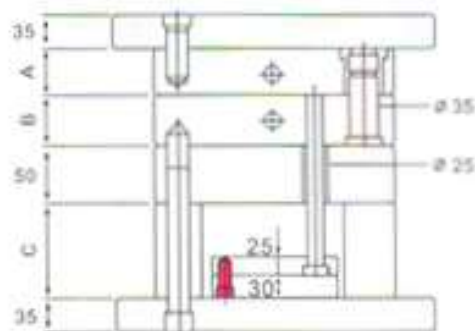

B型

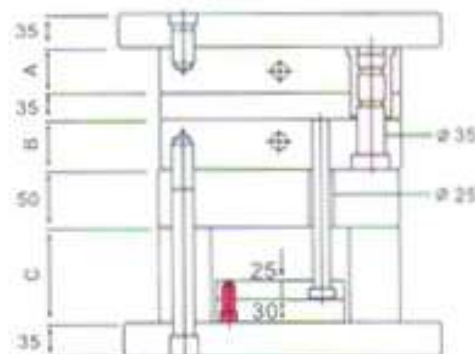

C型

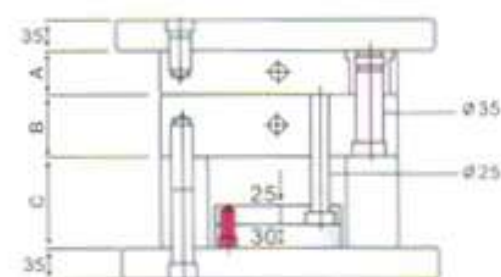

D型

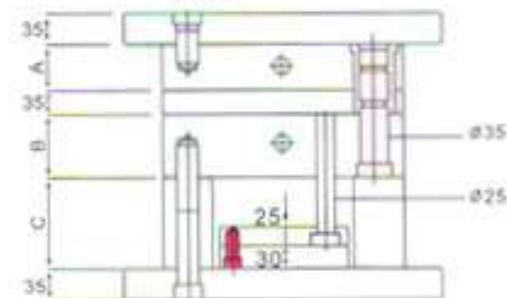

訂購方法：

如貴公司需要請列出所需各類型之代表尺寸及規格。

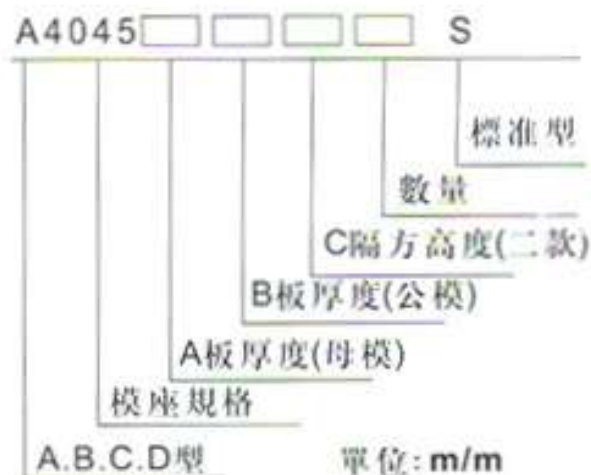

台灣富比特模座 訂購專線06-2544202/2539698/2532035 傳真熱線:06-2542736/2423351

深圳富比特模胚 訂購專線86-755-27062432/755-27062029 傳真熱線:86-755/27062863

公母模厚度

大水口標準模座價格

A板	B板	A型		B型		C型		D型	
40	40	\$	36,772	\$	41,412	\$	32,236	\$	37,194
	50	\$	37,491	\$	41,992	\$	32,967	\$	37,791
	60	\$	37,944	\$	42,560	\$	33,408	\$	38,353
	70	\$	38,524	\$	43,140	\$	34,000	\$	38,949
	80	\$	39,115	\$	43,732	\$	34,591	\$	39,534
	90	\$	39,649	\$	44,347	\$	35,113	\$	40,154
	100	\$	40,217	\$	44,927	\$	35,682	\$	40,751
	120	\$	41,342	\$	46,098	\$	36,818	\$	41,921
50	40	\$	37,491	\$	42,108	\$	32,967	\$	37,896
	50	\$	38,083	\$	42,700	\$	33,547	\$	38,493
	60	\$	38,674	\$	43,280	\$	34,150	\$	39,090
	70	\$	39,231	\$	43,894	\$	34,696	\$	39,710
	80	\$	39,811	\$	44,451	\$	35,287	\$	40,271
	90	\$	40,426	\$	45,066	\$	35,902	\$	40,892
	100	\$	40,983	\$	45,634	\$	36,459	\$	41,453
	120	\$	41,876	\$	46,620	\$	37,352	\$	42,459
60	40	\$	38,141	\$	42,746	\$	33,605	\$	38,552
	50	\$	38,721	\$	43,361	\$	34,197	\$	39,172
	60	\$	39,312	\$	43,952	\$	34,777	\$	39,768
	70	\$	39,892	\$	44,509	\$	35,368	\$	40,330
	80	\$	40,519	\$	45,124	\$	35,983	\$	40,950
	90	\$	41,134	\$	45,774	\$	36,598	\$	41,594
	100	\$	41,632	\$	46,272	\$	37,097	\$	42,108
	120	\$	42,433	\$	47,166	\$	37,909	\$	42,459
70	40	\$	38,582	\$	43,222	\$	34,058	\$	39,031
	50	\$	39,173	\$	43,813	\$	34,638	\$	39,616
	60	\$	39,765	\$	44,405	\$	35,229	\$	39,900
	70	\$	40,345	\$	44,846	\$	35,821	\$	40,658
	80	\$	40,936	\$	45,542	\$	36,401	\$	41,371
	90	\$	41,493	\$	46,133	\$	36,958	\$	41,968
	100	\$	42,073	\$	46,725	\$	37,549	\$	42,553
	120	\$	42,955	\$	47,722	\$	38,419	\$	43,571
80	40	\$	39,707	\$	44,427	\$	35,093	\$	39,813
	50	\$	40,332	\$	45,029	\$	36,155	\$	40,415
	60	\$	40,899	\$	45,619	\$	36,297	\$	41,017
	70	\$	41,501	\$	46,185	\$	36,887	\$	41,583
	80	\$	42,091	\$	46,787	\$	37,489	\$	42,185
	90	\$	42,692	\$	47,389	\$	38,079	\$	42,775
	100	\$	43,259	\$	47,979	\$	38,657	\$	43,377
	120	\$	44,274	\$	49,112	\$	39,672	\$	44,498
90	40	\$	40,155	\$	44,875	\$	35,553	\$	40,273
	50	\$	40,757	\$	45,477	\$	36,155	\$	40,875
	60	\$	41,359	\$	46,079	\$	36,745	\$	41,465
	70	\$	41,949	\$	46,669	\$	37,347	\$	42,067
	80	\$	42,551	\$	47,247	\$	37,937	\$	42,633
	90	\$	43,141	\$	47,719	\$	38,539	\$	43,117
	100	\$	43,743	\$	48,439	\$	39,141	\$	43,825
	120	\$	44,923	\$	49,678	\$	40,309	\$	45,076
100	40	\$	40,616	\$	45,312	\$	36,002	\$	40,698
	50	\$	41,217	\$	45,937	\$	36,604	\$	41,324
	60	\$	41,784	\$	46,527	\$	37,170	\$	42,925
	70	\$	42,374	\$	47,129	\$	37,772	\$	42,515
	80	\$	43,601	\$	47,719	\$	38,999	\$	43,117
	90	\$	43,884	\$	48,321	\$	39,282	\$	43,719
	100	\$	44,203	\$	48,887	\$	39,589	\$	44,285
	120	\$	45,442	\$	49,678	\$	40,828	\$	45,678
120	40	\$	42,964	\$	47,672	\$	38,350	\$	43,058
	50	\$	43,542	\$	48,215	\$	38,940	\$	43,601
	60	\$	44,108	\$	48,864	\$	39,495	\$	44,250
	70	\$	44,628	\$	49,359	\$	40,026	\$	44,746
	80	\$	45,890	\$	49,926	\$	41,288	\$	45,324
	90	\$	46,103	\$	50,492	\$	41,489	\$	45,878
	100	\$	46,398	\$	51,023	\$	41,796	\$	46,409
	120	\$	47,530	\$	52,392	\$	42,928	\$	47,778

備註：標準柱腳（C板）高度為70,80標準外柱腳（C板）每增加10mm增加加工費\$630

E-mail: fapite@ms34.hinet.net

http://www.fapite.com.tw

大水口4050系列

平面圖

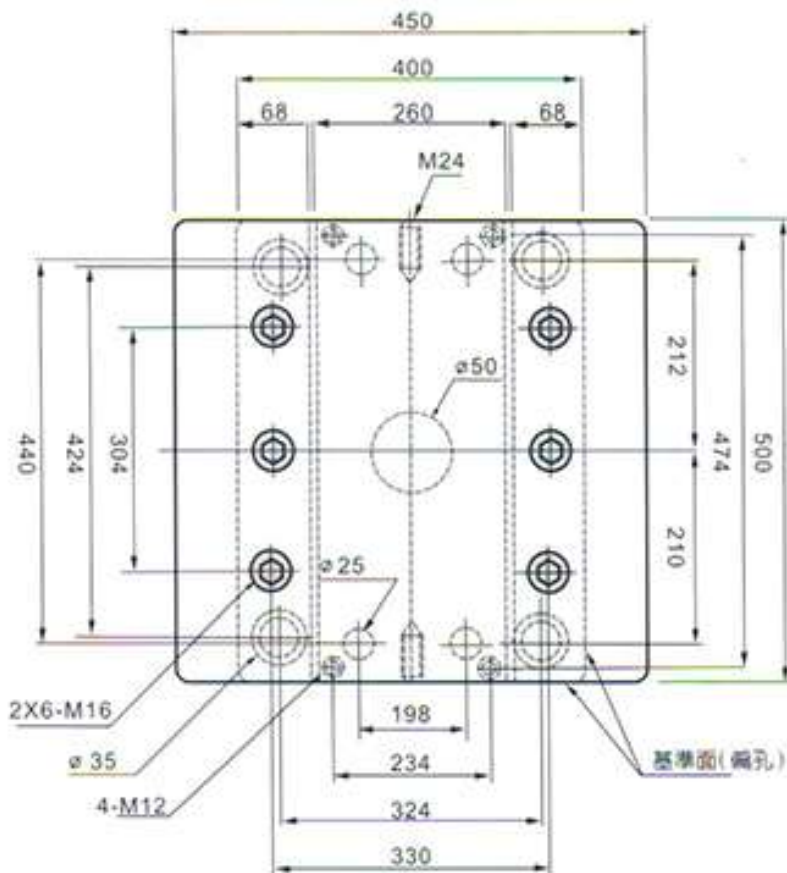

A型

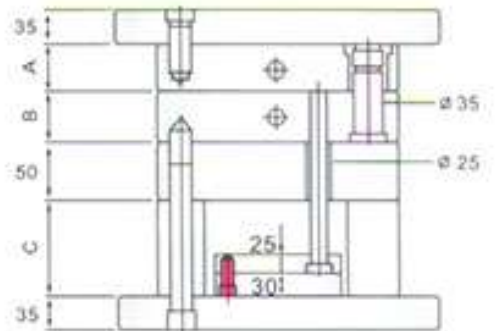

B型

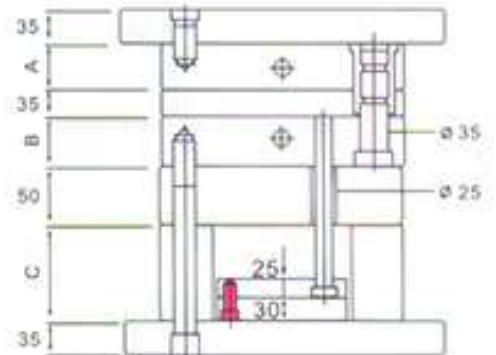

C型

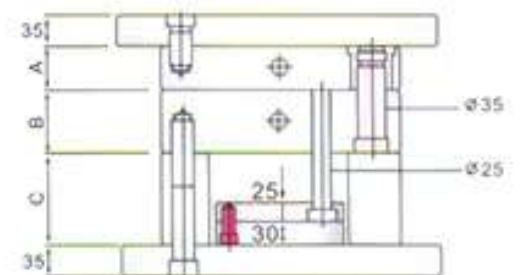

D型

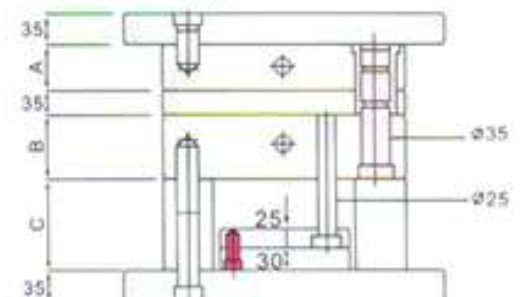

訂購方法：

如貴公司需要請列出所需各類型之代表尺寸及規格。

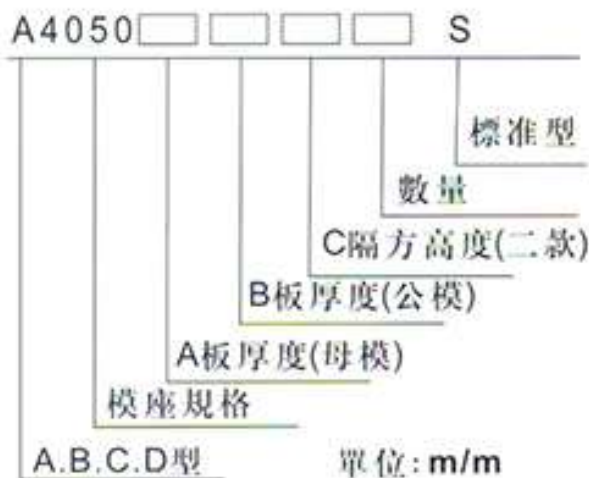

台灣富比特模座 訂購專線06-2544202/2539698/2532035 傳真熱線:06-2542736/2423351

深圳富比特模胚 訂購專線86-755-27062432/755-27062029 傳真熱線:86-755/27062863

公母模厚度

大水口標準模座價格

A板	B板	A型		B型		C型		D型	
40	40	\$	39,792	\$	44,612	\$	34,730	\$	40,021
	50	\$	40,412	\$	45,256	\$	35,345	\$	40,667
	60	\$	41,032	\$	45,887	\$	35,960	\$	41,290
	70	\$	41,675	\$	46,531	\$	36,598	\$	41,948
	80	\$	42,331	\$	47,128	\$	37,236	\$	42,535
	90	\$	42,951	\$	47,748	\$	37,862	\$	43,158
	100	\$	43,594	\$	48,415	\$	38,500	\$	43,839
50	120	\$	44,799	\$	49,713	\$	39,695	\$	45,132
	40	\$	40,611	\$	45,455	\$	35,531	\$	40,867
	50	\$	41,254	\$	46,086	\$	36,180	\$	41,489
	60	\$	41,909	\$	46,730	\$	36,818	\$	42,147
	70	\$	42,494	\$	47,350	\$	37,410	\$	42,758
	80	\$	43,150	\$	47,993	\$	38,048	\$	43,416
	90	\$	43,512	\$	48,649	\$	38,419	\$	44,063
60	100	\$	44,413	\$	49,269	\$	39,312	\$	44,685
	120	\$	45,349	\$	50,333	\$	40,229	\$	45,755
	40	\$	41,313	\$	46,133	\$	36,238	\$	41,548
	50	\$	42,015	\$	46,753	\$	36,934	\$	42,171
	60	\$	42,553	\$	47,408	\$	37,468	\$	42,817
	70	\$	43,208	\$	48,052	\$	38,106	\$	43,475
	80	\$	43,852	\$	48,707	\$	38,756	\$	44,121
70	90	\$	44,472	\$	49,327	\$	39,370	\$	44,744
	100	\$	45,127	\$	49,947	\$	40,008	\$	45,367
	120	\$	45,958	\$	50,930	\$	40,844	\$	46,366
	40	\$	41,792	\$	46,613	\$	36,714	\$	42,030
	50	\$	42,413	\$	47,233	\$	37,329	\$	42,653
	60	\$	43,033	\$	47,888	\$	37,944	\$	43,299
	70	\$	43,688	\$	48,532	\$	38,582	\$	43,957
80	80	\$	44,331	\$	49,187	\$	39,231	\$	44,603
	90	\$	44,951	\$	49,807	\$	39,846	\$	45,226
	100	\$	45,595	\$	50,427	\$	40,484	\$	45,849
	120	\$	46,589	\$	51,527	\$	41,470	\$	46,965
	40	\$	42,633	\$	47,495	\$	37,510	\$	42,873
	50	\$	43,282	\$	48,120	\$	38,154	\$	43,501
	60	\$	43,884	\$	48,781	\$	38,750	\$	44,153
90	70	\$	44,545	\$	49,430	\$	39,394	\$	44,817
	80	\$	45,194	\$	50,091	\$	40,049	\$	45,468
	90	\$	45,819	\$	50,716	\$	40,669	\$	46,097
	100	\$	46,480	\$	51,342	\$	41,313	\$	46,725
	120	\$	47,578	\$	52,581	\$	42,413	\$	47,969
	40	\$	43,117	\$	47,967	\$	37,990	\$	43,347
	50	\$	43,743	\$	48,640	\$	38,610	\$	44,011
100	60	\$	44,368	\$	49,265	\$	39,230	\$	44,639
	70	\$	45,029	\$	49,914	\$	39,874	\$	45,303
	80	\$	45,678	\$	50,563	\$	40,517	\$	45,954
	90	\$	46,303	\$	51,200	\$	41,149	\$	46,582
	100	\$	46,952	\$	51,826	\$	41,792	\$	47,210
	120	\$	48,168	\$	53,065	\$	42,986	\$	48,467
	40	\$	43,577	\$	48,439	\$	38,435	\$	43,809
120	50	\$	44,226	\$	49,088	\$	39,090	\$	44,473
	60	\$	44,852	\$	49,713	\$	39,710	\$	45,101
	70	\$	45,477	\$	50,374	\$	40,330	\$	45,753
	80	\$	46,138	\$	51,023	\$	40,973	\$	46,416
	90	\$	46,763	\$	51,649	\$	41,594	\$	47,045
	100	\$	47,412	\$	52,274	\$	42,249	\$	47,673
	120	\$	48,852	\$	53,737	\$	43,676	\$	49,142
40	\$	46,103	\$	51,035	\$	40,950	\$	46,428	
120	50	\$	46,704	\$	51,590	\$	41,547	\$	46,985
	60	\$	47,283	\$	52,121	\$	42,120	\$	47,519
	70	\$	47,825	\$	52,770	\$	42,647	\$	48,158
	80	\$	48,463	\$	53,348	\$	43,290	\$	48,739
	90	\$	49,064	\$	54,068	\$	43,887	\$	49,474
	100	\$	49,784	\$	54,622	\$	44,600	\$	50,019
	120	\$	51,106	\$	56,038	\$	45,899	\$	51,441

備註：標準柱腳（C板）高度為70,80標準外柱腳（C板）每增加10mm加收加工費\$700

E-mail: fupite@ms14.hinet.net

http://www.fupite.com.tw

大水口4060系列

平面圖

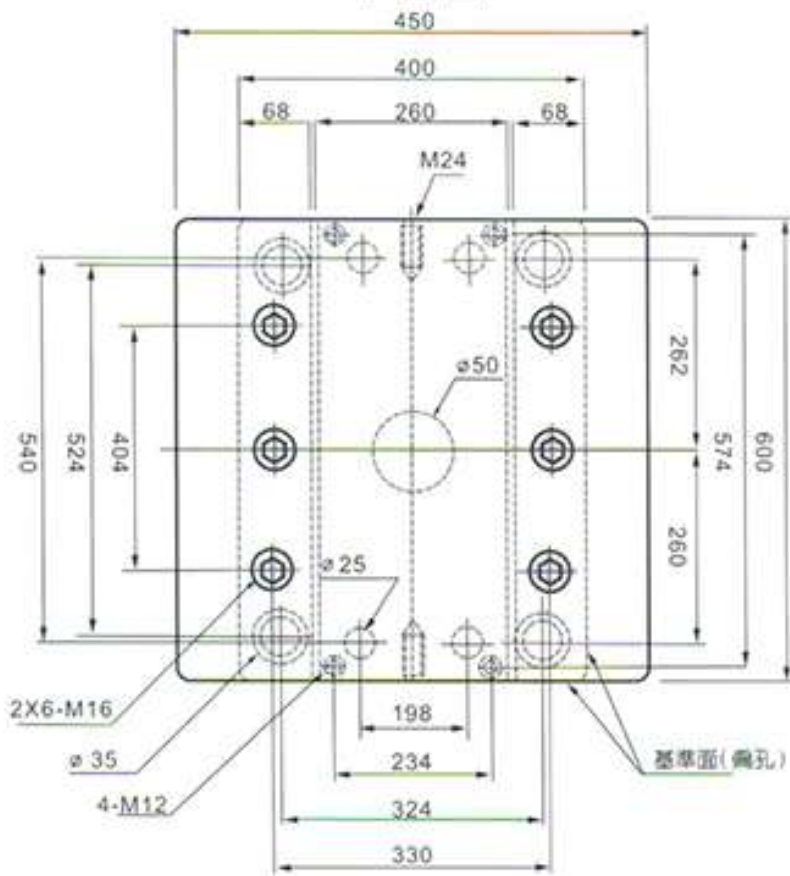

A型

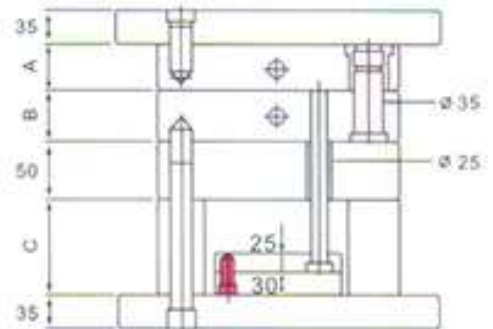

B型

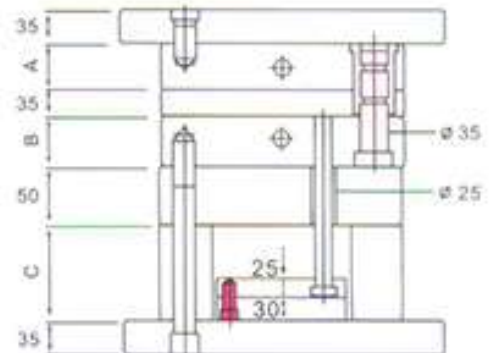

C型

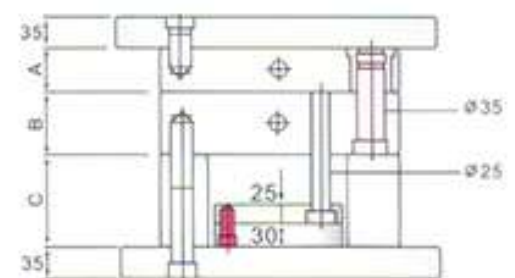

D型

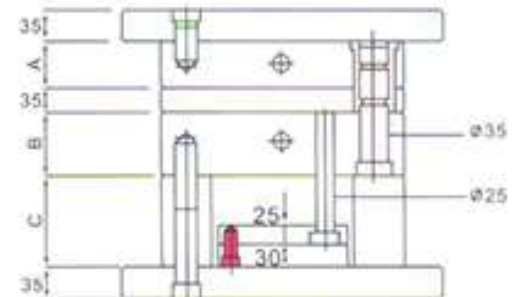

訂購方法：

如貴公司需要請列出所需各類型之代表尺寸及規格。

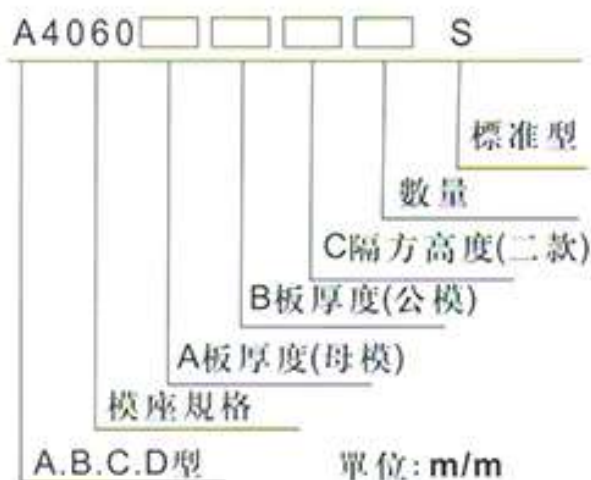

台灣富比特模座 訂購專線06-2544202/2539698/2532035 傳真熱線:06-2542736/2423351

深圳富比特模胚 訂購專線86-755-27062432/755-27062029 傳真熱線:86-755/27062863

公母模厚度

大水口標準模座價格

A板	B板	A型	B型	C型	D型
40	40	\$ 46,823	\$ 51,761	\$ 41,505	\$ 47,000
	50	\$ 47,327	\$ 52,264	\$ 42,004	\$ 47,505
	60	\$ 47,935	\$ 52,872	\$ 42,607	\$ 48,116
	70	\$ 48,555	\$ 53,481	\$ 43,222	\$ 48,727
	80	\$ 49,163	\$ 54,101	\$ 43,825	\$ 49,350
	90	\$ 49,784	\$ 54,709	\$ 44,440	\$ 49,961
	100	\$ 50,392	\$ 55,329	\$ 45,043	\$ 50,584
	120	\$ 51,620	\$ 56,546	\$ 46,261	\$ 51,806
50	40	\$ 47,327	\$ 52,264	\$ 42,004	\$ 47,505
	50	\$ 47,947	\$ 52,884	\$ 42,618	\$ 48,128
	60	\$ 48,578	\$ 53,504	\$ 43,245	\$ 48,751
	70	\$ 49,190	\$ 54,136	\$ 43,860	\$ 49,385
	80	\$ 49,830	\$ 54,768	\$ 44,486	\$ 50,020
	90	\$ 50,462	\$ 55,388	\$ 45,112	\$ 50,643
	100	\$ 51,094	\$ 56,020	\$ 46,739	\$ 51,277
	120	\$ 52,334	\$ 57,272	\$ 46,968	\$ 52,534
60	40	\$ 48,040	\$ 52,966	\$ 42,711	\$ 48,210
	50	\$ 48,660	\$ 53,586	\$ 43,326	\$ 48,833
	60	\$ 49,280	\$ 54,206	\$ 43,941	\$ 49,456
	70	\$ 49,901	\$ 54,826	\$ 44,556	\$ 50,079
	80	\$ 50,521	\$ 55,446	\$ 45,170	\$ 50,701
	90	\$ 51,129	\$ 56,066	\$ 45,774	\$ 51,324
	100	\$ 51,761	\$ 56,687	\$ 46,400	\$ 51,947
	120	\$ 53,001	\$ 57,938	\$ 47,630	\$ 53,204
70	40	\$ 48,555	\$ 53,492	\$ 43,222	\$ 48,739
	50	\$ 49,199	\$ 54,124	\$ 43,860	\$ 49,374
	60	\$ 49,830	\$ 54,768	\$ 44,486	\$ 50,020
	70	\$ 50,462	\$ 55,400	\$ 45,112	\$ 50,654
	80	\$ 51,106	\$ 56,031	\$ 45,750	\$ 51,289
	90	\$ 51,737	\$ 56,663	\$ 46,377	\$ 51,923
	100	\$ 52,369	\$ 57,295	\$ 47,003	\$ 52,558
	120	\$ 53,645	\$ 58,570	\$ 48,268	\$ 53,839
80	40	\$ 49,584	\$ 54,551	\$ 44,203	\$ 49,758
	50	\$ 50,221	\$ 55,200	\$ 44,834	\$ 50,410
	60	\$ 50,858	\$ 55,838	\$ 45,466	\$ 51,050
	70	\$ 51,507	\$ 56,475	\$ 46,110	\$ 51,690
	80	\$ 52,144	\$ 57,112	\$ 46,742	\$ 52,330
	90	\$ 52,781	\$ 57,761	\$ 47,373	\$ 52,981
	100	\$ 53,419	\$ 58,398	\$ 48,005	\$ 53,621
	120	\$ 54,717	\$ 59,684	\$ 49,292	\$ 54,913
90	40	\$ 50,115	\$ 55,094	\$ 44,729	\$ 50,303
	50	\$ 50,764	\$ 55,743	\$ 45,373	\$ 50,955
	60	\$ 51,413	\$ 56,392	\$ 46,016	\$ 51,607
	70	\$ 52,062	\$ 57,041	\$ 46,660	\$ 52,259
	80	\$ 52,711	\$ 57,690	\$ 47,303	\$ 52,910
	90	\$ 53,360	\$ 58,339	\$ 47,947	\$ 53,562
	100	\$ 53,997	\$ 58,976	\$ 48,578	\$ 54,202
	120	\$ 55,295	\$ 60,263	\$ 49,865	\$ 55,494
100	40	\$ 50,752	\$ 55,720	\$ 45,361	\$ 50,931
	50	\$ 51,413	\$ 56,380	\$ 46,016	\$ 51,595
	60	\$ 52,073	\$ 57,041	\$ 46,671	\$ 52,259
	70	\$ 52,734	\$ 57,702	\$ 47,327	\$ 52,922
	80	\$ 53,395	\$ 58,363	\$ 47,970	\$ 53,586
	90	\$ 54,056	\$ 59,035	\$ 48,637	\$ 54,249
	100	\$ 54,717	\$ 59,696	\$ 49,292	\$ 54,925
	120	\$ 56,050	\$ 61,018	\$ 50,614	\$ 56,252
120	40	\$ 53,666	\$ 58,611	\$ 48,251	\$ 53,835
	50	\$ 54,351	\$ 59,212	\$ 48,929	\$ 54,439
	60	\$ 54,835	\$ 59,956	\$ 49,409	\$ 55,185
	70	\$ 55,602	\$ 60,487	\$ 50,170	\$ 55,719
	80	\$ 56,133	\$ 61,089	\$ 50,696	\$ 56,323
	90	\$ 56,805	\$ 61,714	\$ 51,363	\$ 56,951
	100	\$ 57,454	\$ 62,292	\$ 52,007	\$ 57,532
	120	\$ 58,705	\$ 63,626	\$ 53,247	\$ 58,871

備註：標準柱腳（C板）高度為70,80標準外柱腳（C板）每增加10mm增加加工費\$840

E-mail: fupite@ms34.hinet.net

http://www.fupite.com.tw

大水口4545系列

平面圖

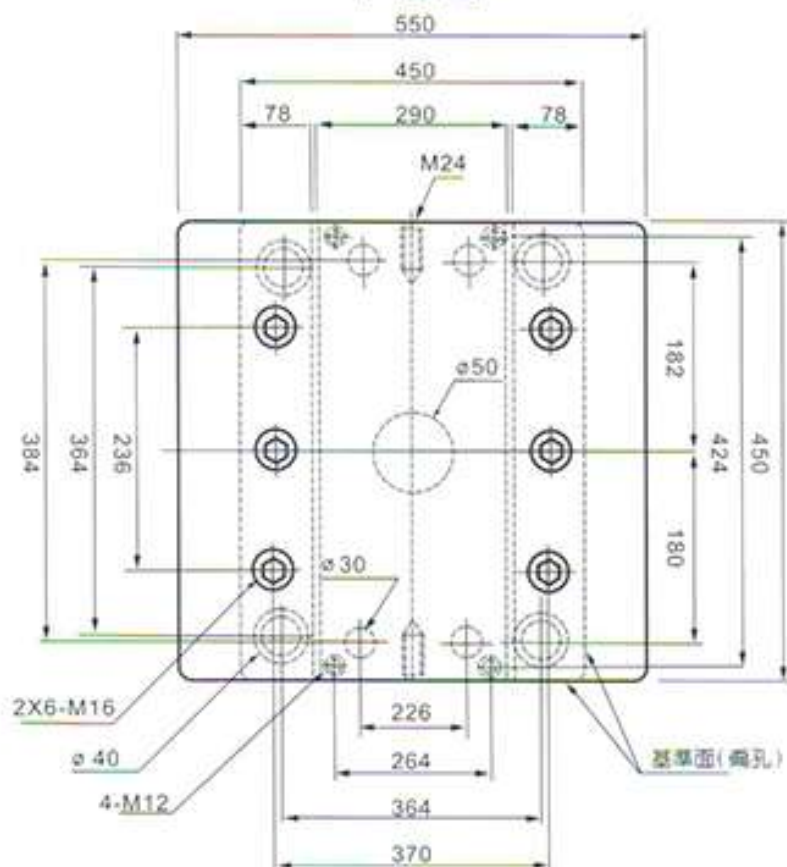

A型

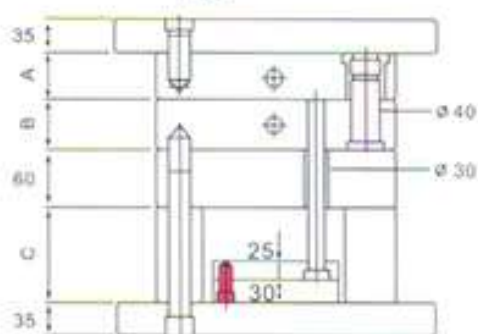

B型

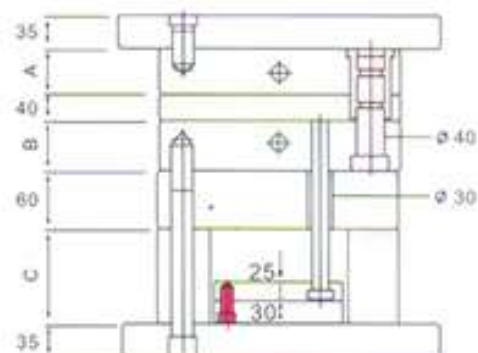

C型

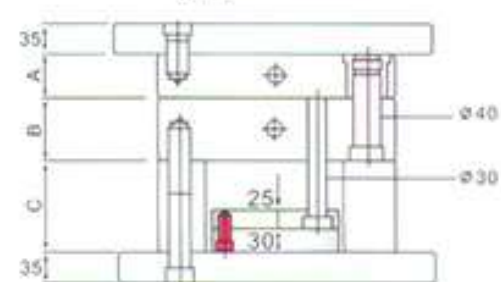

D型

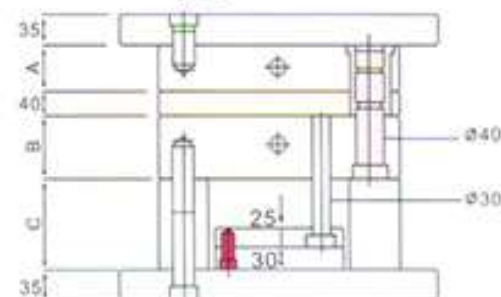

訂購方法：

如貴公司需要請列出所需各類型之代表尺寸及規格。

A4545					S
					標準型
					數量
					C隔方高度(二款)
					B板厚度(公模)
					A板厚度(母模)
					模座規格
A.B.C.D型					單位:m/m

台灣富比特模座 訂購專線06-2544202/2539698/2532035 傳真熱線:06-2542736/2423351

深圳富比特模胚 訂購專線86-755-27062432/755-27062029 傳真熱線:86-755/27062863

公母模厚度

大水口標準模座價格

A板	B板	A型		B型		C型		D型	
50	50	\$	48,480	\$	55,824	\$	42,312	\$	49,692
	60	\$	49,344	\$	56,664	\$	43,212	\$	50,532
	70	\$	50,160	\$	57,444	\$	44,028	\$	51,312
	80	\$	50,964	\$	58,284	\$	44,832	\$	52,152
	90	\$	51,804	\$	59,088	\$	45,672	\$	52,956
	100	\$	52,608	\$	59,904	\$	46,476	\$	53,772
	110	\$	53,232	\$	60,528	\$	47,100	\$	54,396
	120	\$	53,940	\$	61,248	\$	47,808	\$	55,116
60	50	\$	49,404	\$	56,724	\$	43,272	\$	50,592
	60	\$	50,268	\$	57,552	\$	44,136	\$	51,420
	70	\$	51,084	\$	58,404	\$	44,952	\$	52,272
	80	\$	51,924	\$	59,208	\$	45,792	\$	53,076
	90	\$	52,608	\$	60,048	\$	46,476	\$	53,916
	100	\$	53,568	\$	60,888	\$	47,436	\$	54,756
	110	\$	53,940	\$	61,248	\$	47,808	\$	55,116
	120	\$	54,732	\$	62,052	\$	48,600	\$	55,920
70	50	\$	49,980	\$	57,324	\$	43,848	\$	51,192
	60	\$	50,844	\$	58,140	\$	44,712	\$	52,008
	70	\$	51,660	\$	58,944	\$	45,528	\$	52,812
	80	\$	52,440	\$	59,760	\$	46,308	\$	53,628
	90	\$	53,220	\$	60,648	\$	47,088	\$	54,516
	100	\$	54,084	\$	61,404	\$	47,952	\$	55,272
	110	\$	54,732	\$	62,052	\$	48,600	\$	55,920
	120	\$	55,975	\$	63,356	\$	49,792	\$	57,173
80	50	\$	50,592	\$	57,900	\$	44,460	\$	51,768
	60	\$	51,420	\$	58,716	\$	45,300	\$	52,584
	70	\$	52,212	\$	59,496	\$	46,080	\$	53,364
	80	\$	52,992	\$	60,312	\$	46,860	\$	54,180
	90	\$	53,796	\$	61,116	\$	47,664	\$	54,984
	100	\$	54,576	\$	61,896	\$	48,444	\$	55,764
	110	\$	55,512	\$	62,832	\$	49,380	\$	56,700
	120	\$	56,701	\$	64,082	\$	50,518	\$	57,899
90	50	\$	51,558	\$	58,939	\$	45,375	\$	52,756
	60	\$	52,381	\$	59,726	\$	46,198	\$	53,543
	70	\$	53,167	\$	60,512	\$	46,984	\$	54,329
	80	\$	53,954	\$	61,335	\$	47,771	\$	55,152
	90	\$	55,067	\$	62,146	\$	48,884	\$	55,963
	100	\$	55,527	\$	62,908	\$	49,344	\$	56,725
	110	\$	56,313	\$	63,694	\$	50,130	\$	57,511
	120	\$	57,160	\$	64,529	\$	50,977	\$	58,346
100	50	\$	52,091	\$	59,472	\$	45,907	\$	53,288
	60	\$	52,877	\$	60,258	\$	46,694	\$	54,075
	70	\$	53,688	\$	61,045	\$	47,505	\$	54,861
	80	\$	54,450	\$	61,831	\$	48,267	\$	55,648
	90	\$	55,273	\$	62,618	\$	49,090	\$	56,434
	100	\$	56,023	\$	63,404	\$	49,840	\$	57,221
	110	\$	56,810	\$	64,191	\$	50,626	\$	58,007
	120	\$	57,608	\$	64,989	\$	51,425	\$	58,806
110	50	\$	53,482	\$	60,948	\$	47,299	\$	54,765
	60	\$	54,220	\$	61,637	\$	48,037	\$	55,454
	70	\$	55,067	\$	62,472	\$	48,884	\$	56,289
	80	\$	55,781	\$	63,307	\$	49,598	\$	57,124
	90	\$	56,555	\$	64,057	\$	50,372	\$	57,874
	100	\$	57,281	\$	64,783	\$	51,098	\$	58,600
	110	\$	58,153	\$	65,618	\$	51,970	\$	59,435
	120	\$	58,975	\$	66,284	\$	52,792	\$	60,101
120	50	\$	54,910	\$	62,412	\$	48,727	\$	56,229
	60	\$	55,624	\$	63,089	\$	49,441	\$	56,906
	70	\$	56,459	\$	63,900	\$	50,276	\$	57,717
	80	\$	57,148	\$	64,711	\$	50,965	\$	58,528
	90	\$	57,899	\$	65,449	\$	51,715	\$	59,266
	100	\$	58,625	\$	66,163	\$	52,441	\$	59,980
	110	\$	59,459	\$	66,974	\$	53,276	\$	60,790
	120	\$	60,282	\$	67,627	\$	54,099	\$	61,444

備註：標準柱腳（C板）高度為70,80標準柱腳（C板）每增加10mm增加加工費\$720

E-mail: fupite@ms14.hinet.net

http://www.fupite.com.tw

大水口4550系列

平面圖

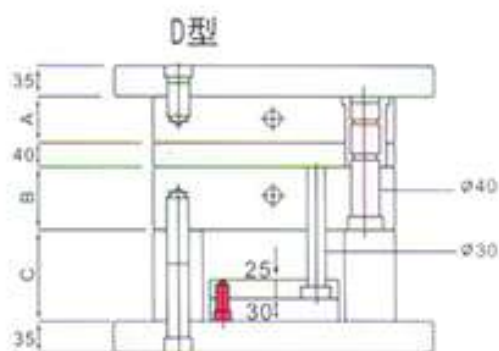
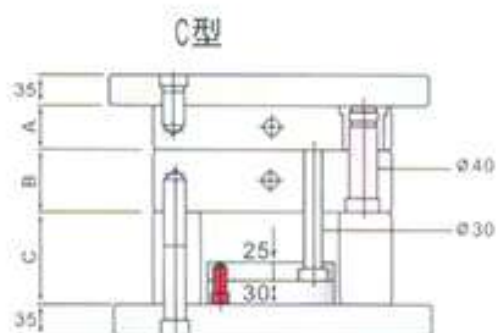
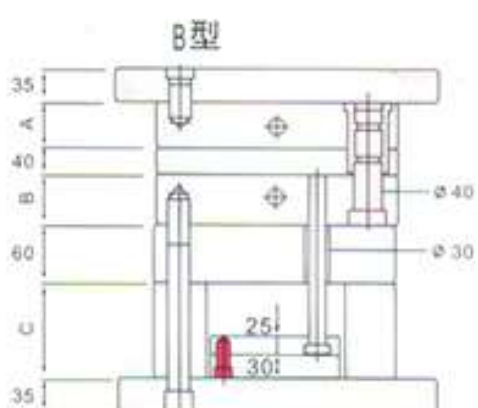
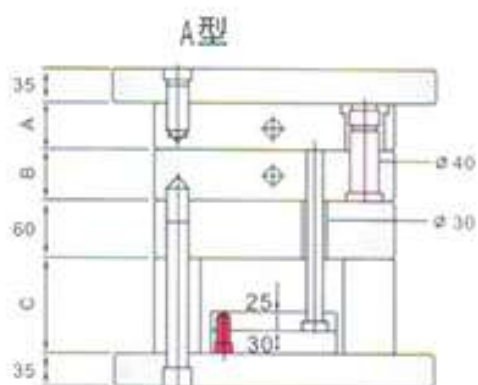
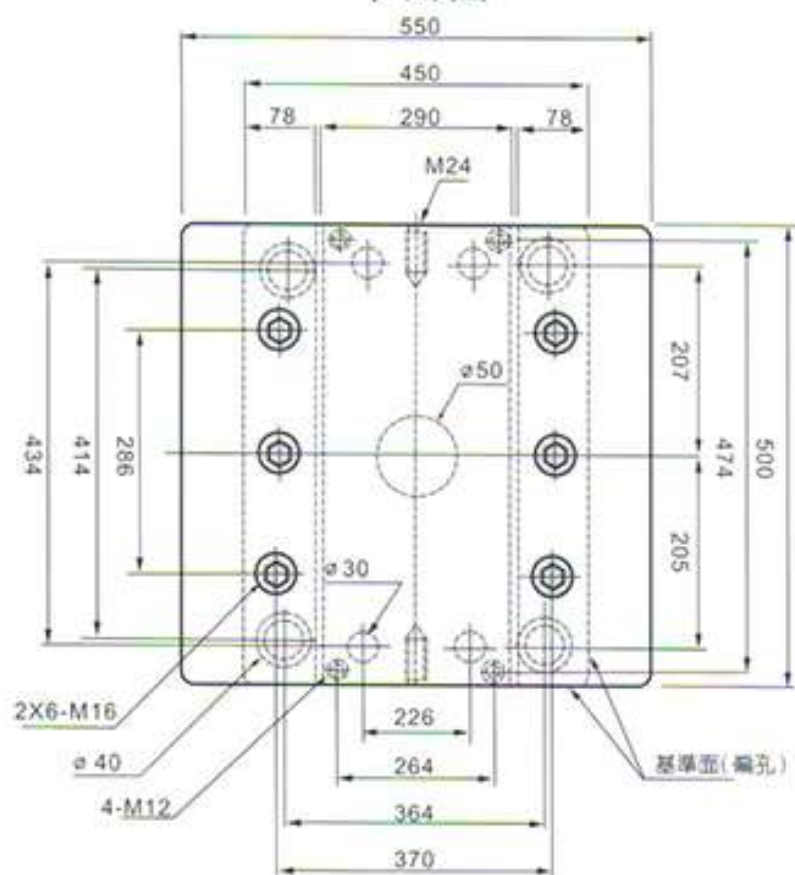

訂購方法：

如貴公司需要請列出所需各
類型之代表尺寸及規格。

A4550					S
				標準型	
			數量		
		C隔方高度(二款)			
		B板厚度(公模)			
	A板厚度(母模)				
模座規格					
A.B.C.D型				單位: m/m	

台灣富比特模座 訂購專線 06-2544202/2539698/2532035 傳真熱線:06-2542736/2423351

深圳富比特模座 訂購專線 86-755-27062432/755-27062029 傳真熱線:86-755/27062863

公母模厚度

大水口標準模座價格

A板	B板	A型		B型		C型		D型	
50	50	\$	52,272	\$	59,808	\$	45,948	\$	53,496
	60	\$	52,668	\$	60,216	\$	46,344	\$	53,904
	70	\$	53,076	\$	60,624	\$	46,752	\$	54,300
	80	\$	53,832	\$	61,380	\$	47,508	\$	55,056
	90	\$	54,552	\$	62,100	\$	48,228	\$	55,776
	100	\$	55,308	\$	62,856	\$	48,984	\$	56,532
	110	\$	56,088	\$	63,792	\$	49,764	\$	57,468
	120	\$	56,808	\$	64,428	\$	50,496	\$	58,104
60	50	\$	53,340	\$	60,888	\$	47,016	\$	54,564
	60	\$	53,736	\$	61,296	\$	47,424	\$	54,972
	70	\$	54,144	\$	61,692	\$	47,820	\$	55,368
	80	\$	54,816	\$	62,364	\$	48,492	\$	56,040
	90	\$	55,416	\$	62,964	\$	49,092	\$	56,640
	100	\$	56,052	\$	63,600	\$	49,728	\$	57,276
	110	\$	56,808	\$	64,428	\$	50,496	\$	58,104
	120	\$	57,492	\$	65,052	\$	51,168	\$	58,740
70	50	\$	53,856	\$	61,380	\$	47,532	\$	55,056
	60	\$	54,264	\$	61,812	\$	47,940	\$	55,488
	70	\$	54,660	\$	62,220	\$	48,348	\$	55,896
	80	\$	55,356	\$	62,880	\$	49,032	\$	56,556
	90	\$	55,992	\$	63,552	\$	49,680	\$	57,228
	100	\$	56,664	\$	64,212	\$	50,340	\$	57,888
	110	\$	57,492	\$	65,052	\$	51,168	\$	58,740
	120	\$	58,128	\$	65,664	\$	51,804	\$	59,340
80	50	\$	54,408	\$	61,956	\$	48,084	\$	55,632
	60	\$	54,840	\$	62,364	\$	48,516	\$	56,040
	70	\$	55,248	\$	62,796	\$	48,924	\$	56,472
	80	\$	55,908	\$	63,432	\$	49,584	\$	57,108
	90	\$	56,544	\$	64,092	\$	50,220	\$	57,768
	100	\$	57,657	\$	65,267	\$	50,856	\$	58,891
	110	\$	58,612	\$	66,211	\$	51,804	\$	59,835
	120	\$	59,217	\$	66,889	\$	52,841	\$	60,512
90	50	\$	54,924	\$	62,448	\$	48,600	\$	56,124
	60	\$	55,332	\$	62,880	\$	49,008	\$	56,556
	70	\$	55,740	\$	63,288	\$	49,416	\$	56,964
	80	\$	56,376	\$	63,888	\$	50,052	\$	57,576
	90	\$	57,487	\$	65,098	\$	50,688	\$	58,236
	100	\$	58,153	\$	65,764	\$	51,348	\$	59,387
	110	\$	59,217	\$	66,889	\$	52,404	\$	60,512
	120	\$	60,077	\$	67,675	\$	53,712	\$	61,299
100	50	\$	55,878	\$	63,489	\$	49,092	\$	57,112
	60	\$	56,313	\$	63,900	\$	49,524	\$	57,523
	70	\$	56,725	\$	64,336	\$	49,932	\$	57,959
	80	\$	57,511	\$	65,122	\$	50,712	\$	58,746
	90	\$	58,334	\$	65,909	\$	51,528	\$	59,544
	100	\$	59,121	\$	66,732	\$	52,308	\$	60,355
	110	\$	60,077	\$	67,675	\$	53,268	\$	61,226
	120	\$	60,899	\$	68,365	\$	54,523	\$	61,988
110	50	\$	57,354	\$	65,086	\$	50,556	\$	58,721
	60	\$	57,814	\$	65,473	\$	51,012	\$	59,096
	70	\$	58,213	\$	65,812	\$	51,420	\$	59,435
	80	\$	58,915	\$	66,623	\$	52,104	\$	60,246
	90	\$	59,689	\$	67,373	\$	52,884	\$	60,996
	100	\$	60,609	\$	68,099	\$	53,784	\$	61,722
	110	\$	61,468	\$	69,103	\$	54,636	\$	62,726
	120	\$	62,315	\$	69,757	\$	55,938	\$	63,392
120	50	\$	58,879	\$	66,659	\$	52,068	\$	60,282
	60	\$	59,314	\$	67,010	\$	52,500	\$	60,633
	70	\$	59,677	\$	67,324	\$	52,872	\$	60,948
	80	\$	60,355	\$	68,099	\$	53,532	\$	61,722
	90	\$	61,117	\$	68,837	\$	54,288	\$	62,460
	100	\$	62,013	\$	69,539	\$	55,176	\$	63,162
	110	\$	62,860	\$	70,543	\$	56,016	\$	64,166
	120	\$	63,694	\$	71,184	\$	57,318	\$	64,808

備註：標準柱腳（C板）高度為70,80標準外柱腳（C板）每增加10mm增加加工費\$790

E-mail: fupite@ms34.hinet.net

http://www.fupite.com.tw

大水口5050系列

平面圖

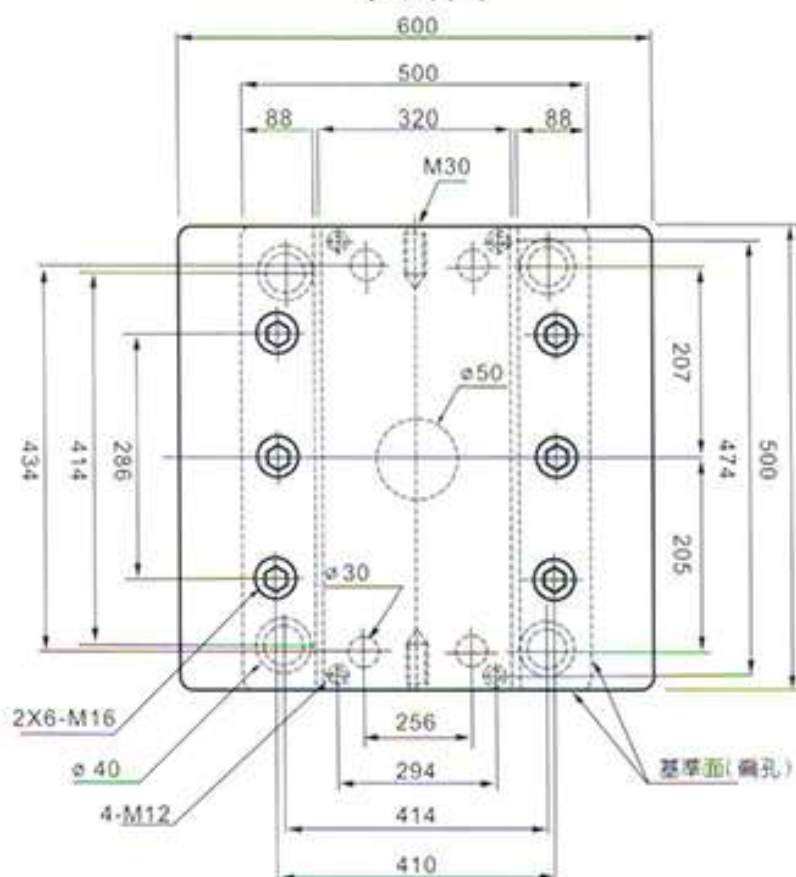

A型

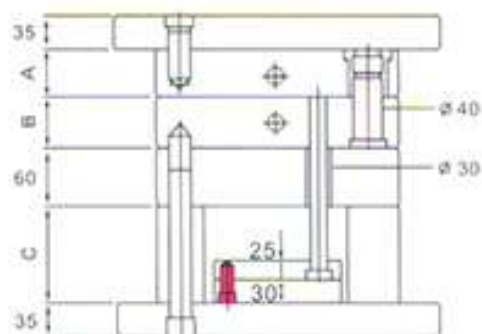

B型

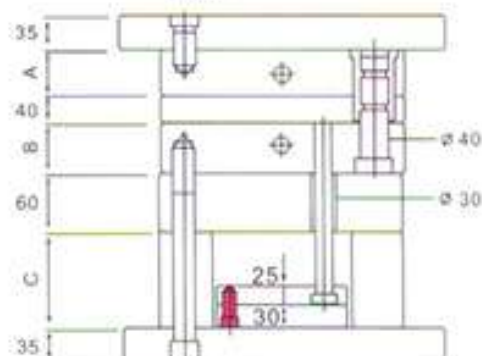

C型

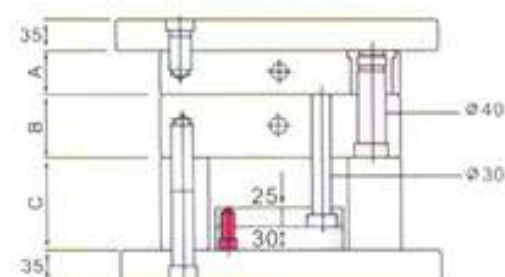

D型

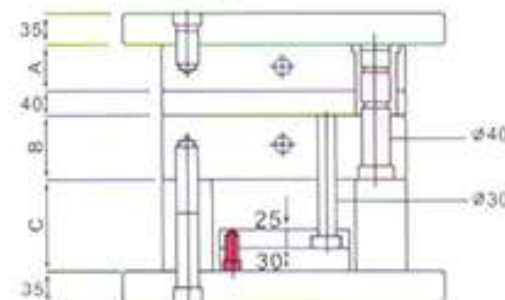

訂購方法：

如貴公司需要請列出所需各類型之代表尺寸及規格。

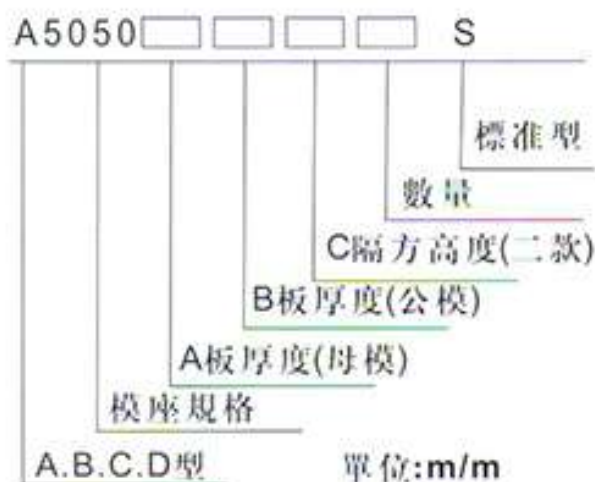

台灣富比特模座 訂購專線06-2544202/2539698/2532035 傳真熱線:06-2542736/2423351

深圳富比特模座 訂購專線86-755-27062432/755-27062029 傳真熱線:86-755/27062863

公母模厚度

大水口標準模座價格

A板	B板	A型		B型		C型		D型	
60	60	\$	55,798	\$	64,032	\$	48,450	\$	56,684
	70	\$	56,661	\$	64,918	\$	49,312	\$	57,569
	80	\$	57,604	\$	65,861	\$	50,255	\$	58,512
	90	\$	58,547	\$	66,804	\$	51,198	\$	59,455
	100	\$	59,490	\$	67,747	\$	52,141	\$	60,398
	110	\$	60,191	\$	68,448	\$	52,843	\$	61,111
	120	\$	61,042	\$	69,311	\$	53,705	\$	61,962
70	60	\$	56,431	\$	64,699	\$	49,094	\$	57,351
	70	\$	57,351	\$	65,585	\$	50,014	\$	58,236
	80	\$	58,179	\$	66,493	\$	50,842	\$	59,156
	90	\$	59,122	\$	67,379	\$	51,785	\$	60,042
	100	\$	60,065	\$	68,322	\$	52,728	\$	60,985
	110	\$	61,042	\$	69,311	\$	53,705	\$	61,962
	120	\$	61,709	\$	69,966	\$	54,361	\$	62,733
80	60	\$	59,412	\$	68,052	\$	51,744	\$	60,396
	70	\$	60,336	\$	68,952	\$	52,668	\$	61,296
	80	\$	61,236	\$	69,852	\$	53,568	\$	62,184
	90	\$	62,220	\$	70,800	\$	54,552	\$	63,144
	100	\$	63,204	\$	71,820	\$	55,536	\$	64,152
	110	\$	64,392	\$	73,008	\$	56,724	\$	65,340
	120	\$	65,400	\$	74,028	\$	57,744	\$	66,360
90	60	\$	59,964	\$	68,580	\$	52,296	\$	60,912
	70	\$	60,948	\$	69,564	\$	53,280	\$	61,896
	80	\$	61,608	\$	70,224	\$	53,940	\$	62,568
	90	\$	62,472	\$	71,100	\$	54,816	\$	63,432
	100	\$	63,456	\$	72,108	\$	55,800	\$	64,416
	110	\$	64,668	\$	73,212	\$	57,012	\$	65,544
	120	\$	65,640	\$	74,376	\$	57,972	\$	66,720
100	60	\$	60,504	\$	69,132	\$	52,848	\$	61,464
	70	\$	61,308	\$	69,876	\$	53,652	\$	62,220
	80	\$	61,980	\$	70,608	\$	54,324	\$	62,940
	90	\$	62,736	\$	71,328	\$	55,080	\$	63,660
	100	\$	63,660	\$	72,336	\$	56,004	\$	64,680
	110	\$	64,704	\$	73,356	\$	57,036	\$	65,688
	120	\$	65,820	\$	74,496	\$	58,164	\$	66,828
110	60	\$	62,148	\$	70,824	\$	54,492	\$	63,156
	70	\$	62,904	\$	71,544	\$	55,248	\$	63,876
	80	\$	63,480	\$	72,216	\$	55,581	\$	64,560
	90	\$	64,296	\$	72,828	\$	56,640	\$	65,172
	100	\$	65,100	\$	74,016	\$	57,432	\$	66,360
	110	\$	66,204	\$	74,916	\$	58,548	\$	67,248
	120	\$	67,308	\$	76,032	\$	59,640	\$	68,376
120	60	\$	63,756	\$	72,480	\$	56,100	\$	64,824
	70	\$	64,500	\$	73,188	\$	56,832	\$	65,520
	80	\$	65,028	\$	73,824	\$	57,360	\$	66,168
	90	\$	65,844	\$	74,424	\$	58,176	\$	66,768
	100	\$	66,612	\$	75,600	\$	58,956	\$	67,932
	110	\$	67,704	\$	76,464	\$	60,036	\$	68,808
	120	\$	68,796	\$	77,580	\$	61,128	\$	69,924
150	60	\$	69,492	\$	77,064	\$	61,824	\$	69,986
	70	\$	70,572	\$	78,144	\$	62,904	\$	71,075
	80	\$	71,652	\$	79,224	\$	63,984	\$	72,164
	90	\$	72,732	\$	80,304	\$	65,064	\$	73,253
	100	\$	73,812	\$	81,384	\$	66,144	\$	73,342
	110	\$	74,892	\$	82,464	\$	67,224	\$	75,431
	120	\$	75,972	\$	83,544	\$	68,304	\$	76,520
150	\$	79,212	\$	86,784	\$	71,544	\$	79,787	

備註: 標準柱腳 (C板) 高度為70,30標準外柱腳 (C板) 每增加10mm增加加工費5650

E-mail: fupite@ms34.hinet.net

http://www.fupite.com.tw

大水口5060系列

平面圖

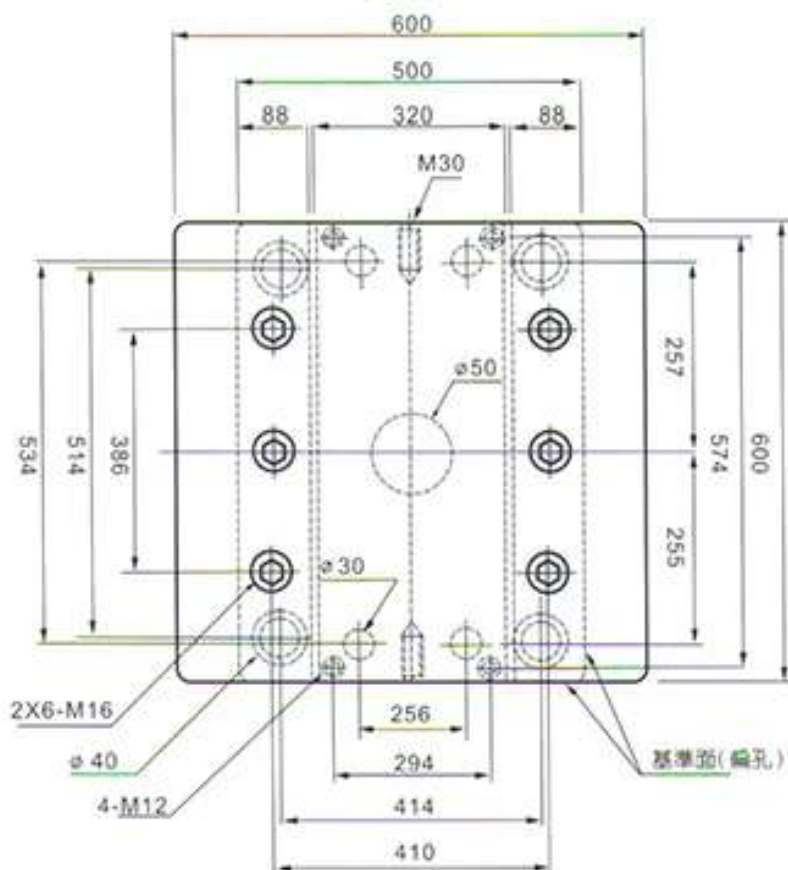

A型

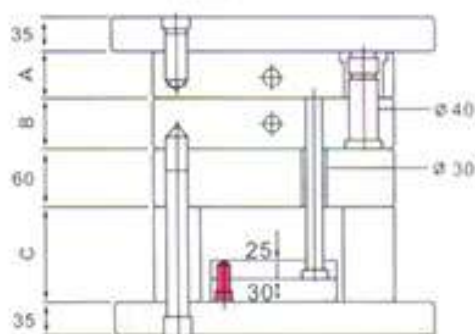

B型

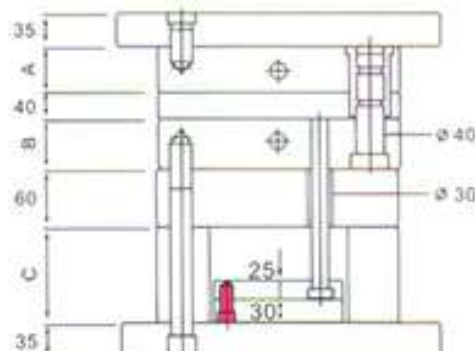

C型

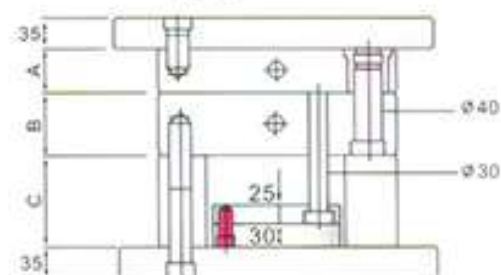

D型

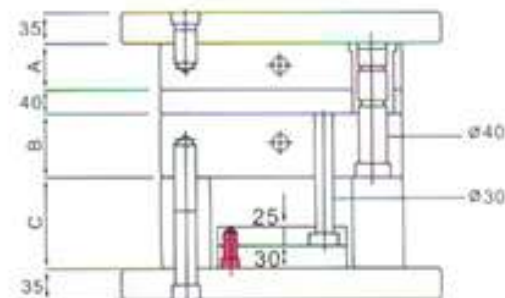

訂購方法：

如貴公司需要請列出所需各類型之代表尺寸及規格。

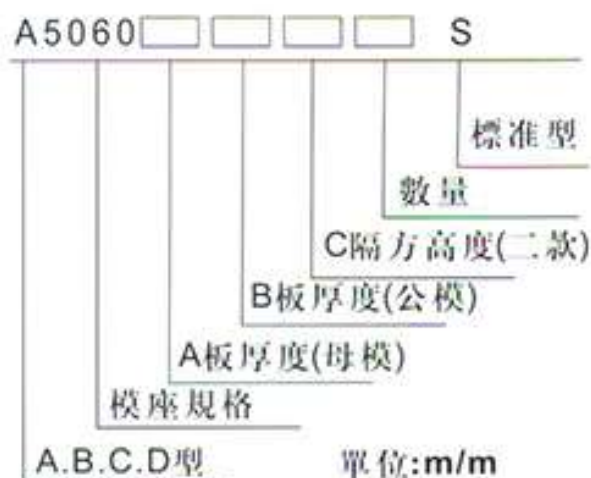

台灣富比特模座 訂購專線06-2544202/2539698/2532035 傳真熱線:06-2542736/2423351

深圳富比特模胚 訂購專線86-755-27062432/755-27062029 傳真熱線:86-755/27062863

公母模厚度

大水口標準模座價格

A板	B板	A型	B型	C型	D型
60	60	\$ 64,665	\$ 73,428	\$ 56,879	\$ 65,642
	70	\$ 65,665	\$ 74,451	\$ 57,880	\$ 66,666
	80	\$ 66,631	\$ 75,429	\$ 58,857	\$ 67,643
	90	\$ 67,574	\$ 76,360	\$ 59,800	\$ 68,586
	100	\$ 68,517	\$ 77,303	\$ 60,743	\$ 69,529
	110	\$ 69,334	\$ 78,292	\$ 61,548	\$ 70,507
	120	\$ 70,300	\$ 79,293	\$ 62,514	\$ 71,507
70	60	\$ 65,332	\$ 74,095	\$ 57,546	\$ 66,309
	70	\$ 66,355	\$ 75,118	\$ 58,581	\$ 67,333
	80	\$ 67,333	\$ 76,084	\$ 59,547	\$ 68,310
	90	\$ 68,276	\$ 77,027	\$ 60,490	\$ 69,242
	100	\$ 69,219	\$ 77,970	\$ 61,433	\$ 70,185
	110	\$ 70,300	\$ 79,293	\$ 62,514	\$ 71,507
	120	\$ 71,231	\$ 80,247	\$ 63,446	\$ 72,462
80	60	\$ 68,832	\$ 77,976	\$ 60,720	\$ 69,852
	70	\$ 69,852	\$ 79,020	\$ 61,728	\$ 70,896
	80	\$ 70,896	\$ 80,064	\$ 62,772	\$ 71,940
	90	\$ 71,880	\$ 81,048	\$ 63,756	\$ 72,924
	100	\$ 72,768	\$ 81,912	\$ 64,644	\$ 73,788
	110	\$ 74,328	\$ 83,736	\$ 66,204	\$ 75,612
	120	\$ 75,348	\$ 87,888	\$ 67,224	\$ 76,668
90	60	\$ 78,444	\$ 99,284	\$ 70,320	\$ 79,764
	70	\$ 70,116	\$ 79,284	\$ 61,992	\$ 71,200
	80	\$ 71,064	\$ 80,232	\$ 62,940	\$ 72,108
	90	\$ 71,928	\$ 81,096	\$ 63,816	\$ 72,984
	100	\$ 72,828	\$ 81,996	\$ 64,704	\$ 73,872
	110	\$ 73,704	\$ 82,836	\$ 65,580	\$ 74,712
	120	\$ 75,348	\$ 84,792	\$ 67,224	\$ 76,668
100	60	\$ 76,368	\$ 85,848	\$ 68,244	\$ 77,772
	70	\$ 79,464	\$ 88,944	\$ 71,340	\$ 80,820
	80	\$ 71,352	\$ 80,520	\$ 63,228	\$ 72,408
	90	\$ 72,228	\$ 81,360	\$ 64,104	\$ 73,236
	100	\$ 72,912	\$ 82,080	\$ 64,800	\$ 73,968
	110	\$ 73,788	\$ 82,920	\$ 65,664	\$ 74,760
	120	\$ 74,520	\$ 83,760	\$ 66,396	\$ 75,636
110	60	\$ 76,368	\$ 85,848	\$ 68,244	\$ 77,724
	70	\$ 77,268	\$ 86,880	\$ 69,144	\$ 78,756
	80	\$ 79,968	\$ 89,976	\$ 71,844	\$ 81,852
	90	\$ 73,176	\$ 82,548	\$ 65,052	\$ 74,424
	100	\$ 74,052	\$ 83,364	\$ 65,928	\$ 75,240
	110	\$ 74,688	\$ 83,868	\$ 66,564	\$ 75,744
	120	\$ 75,636	\$ 84,780	\$ 67,512	\$ 76,656
120	60	\$ 76,332	\$ 85,656	\$ 68,208	\$ 77,532
	70	\$ 78,060	\$ 87,636	\$ 69,936	\$ 79,512
	80	\$ 79,128	\$ 88,680	\$ 71,004	\$ 80,568
	90	\$ 82,296	\$ 91,848	\$ 74,172	\$ 83,736
	100	\$ 75,084	\$ 84,492	\$ 66,960	\$ 76,368
	110	\$ 75,924	\$ 85,272	\$ 67,800	\$ 77,148
	120	\$ 76,512	\$ 85,728	\$ 68,388	\$ 77,604
150	60	\$ 77,448	\$ 86,628	\$ 69,324	\$ 78,504
	70	\$ 78,108	\$ 87,480	\$ 69,984	\$ 79,356
	80	\$ 79,836	\$ 89,448	\$ 71,712	\$ 81,336
	90	\$ 80,838	\$ 90,480	\$ 72,744	\$ 82,356
	100	\$ 83,964	\$ 93,576	\$ 75,840	\$ 85,452
	110	\$ 81,624	\$ 90,780	\$ 73,500	\$ 82,656
	120	\$ 82,656	\$ 91,812	\$ 74,532	\$ 83,688
150	60	\$ 83,688	\$ 92,844	\$ 75,564	\$ 84,720
	70	\$ 84,720	\$ 93,876	\$ 76,596	\$ 85,752
	80	\$ 84,720	\$ 93,876	\$ 76,596	\$ 85,752
	90	\$ 86,784	\$ 95,940	\$ 78,660	\$ 87,816
	100	\$ 85,752	\$ 94,908	\$ 77,628	\$ 86,784
	110	\$ 87,816	\$ 96,972	\$ 79,692	\$ 88,848
	120	\$ 87,816	\$ 96,972	\$ 79,692	\$ 88,848
150	60	\$ 90,912	\$ 100,068	\$ 82,788	\$ 91,944
	70	\$ 90,912	\$ 100,068	\$ 82,788	\$ 91,944

備註：標準柱腳（C板）高度為70,80標準外柱腳（C板）每增加10mm增加加工費\$1050

E-mail: fupite@ms34.hinet.net

http://www.fupite.com.tw



富比特

FUPITE PLASTICS MOLD CO., LTD.



標準塑膠模座

壓鑄模座

特殊規格訂作品

與模具界一起成長的...

富比特塑膠模座

附錄

小水口模座平面圖



小水口-D系列及E系列構造名稱

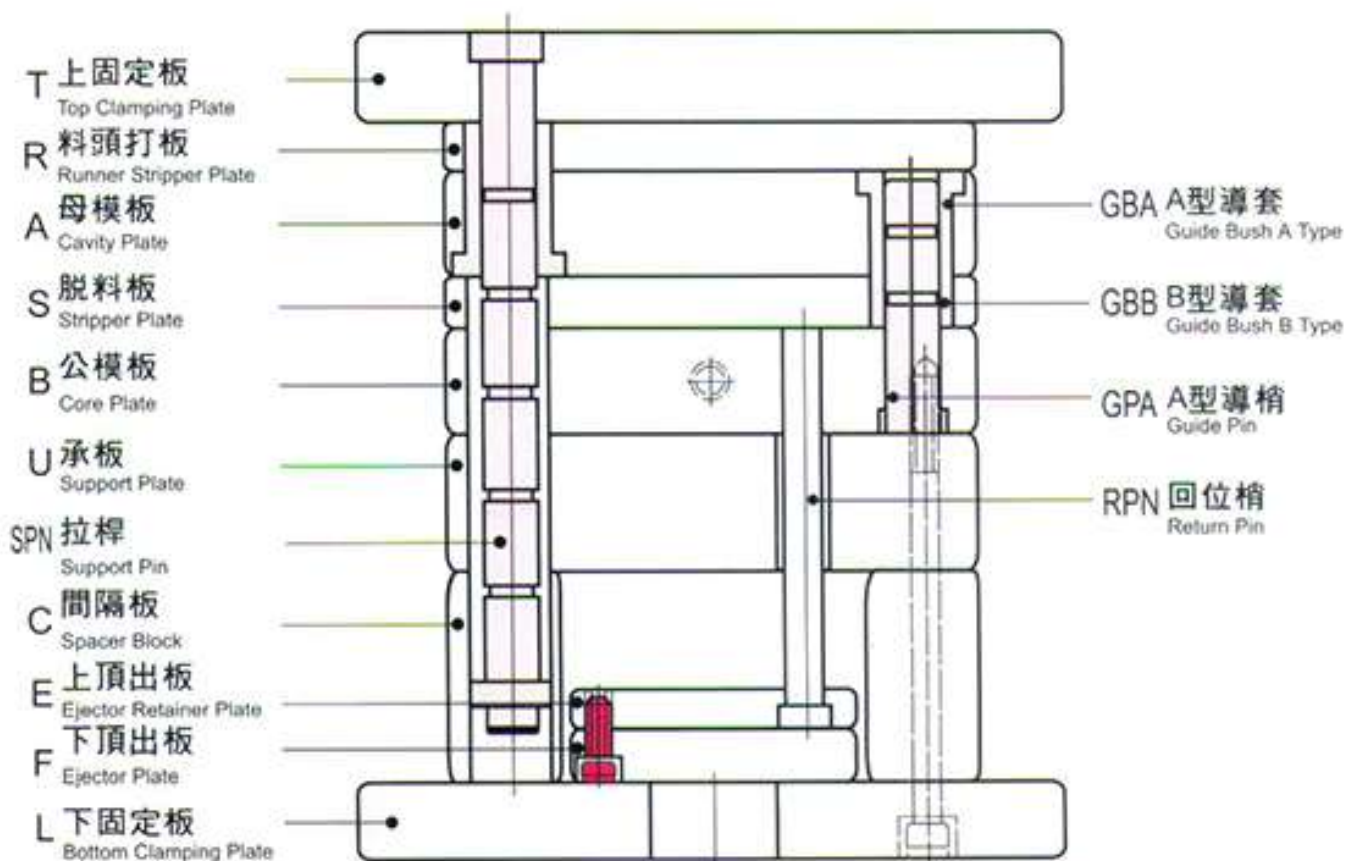
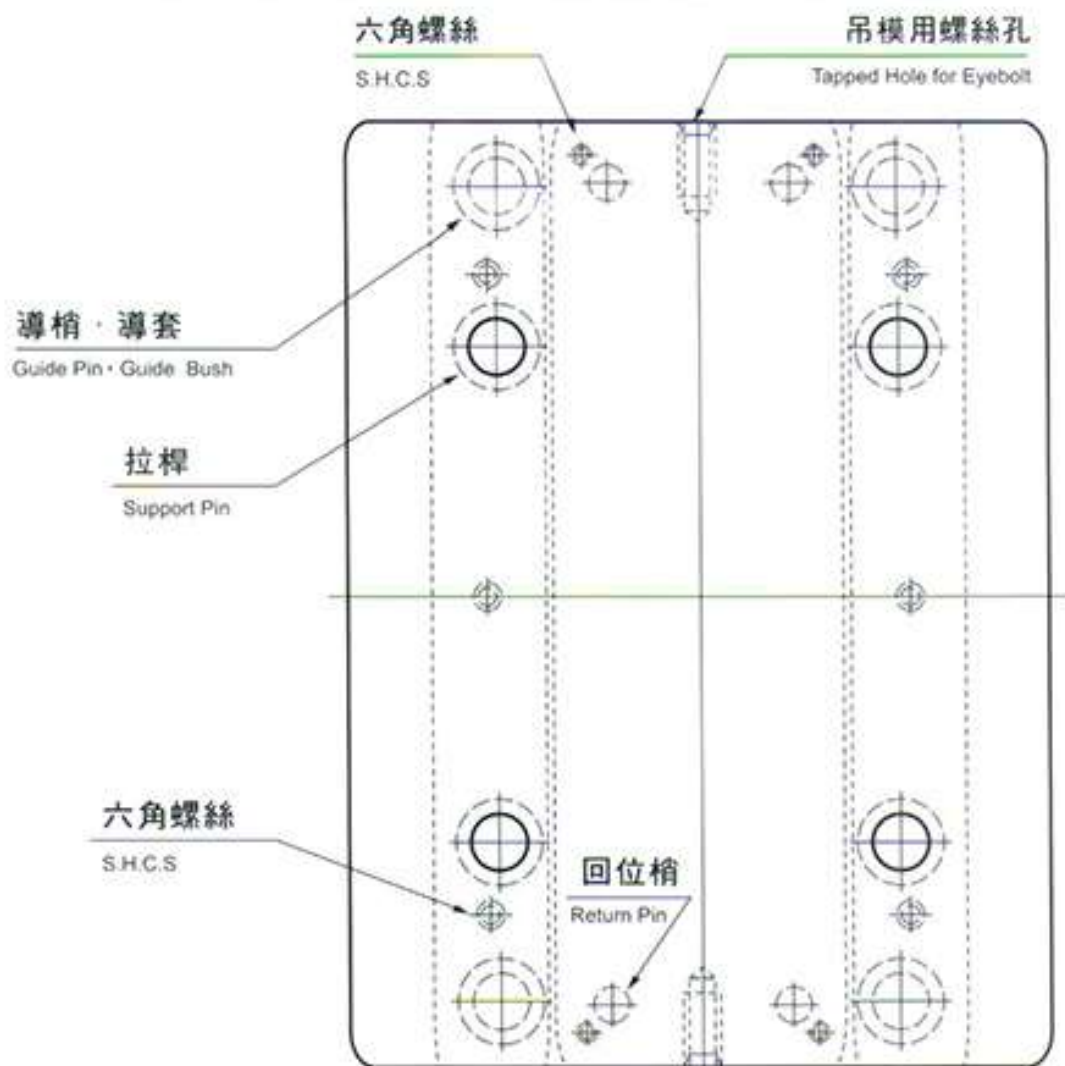

本圖僅以DB型當例子說明

小水口-D系列及E系列型號

DA Type

頂針頂出型

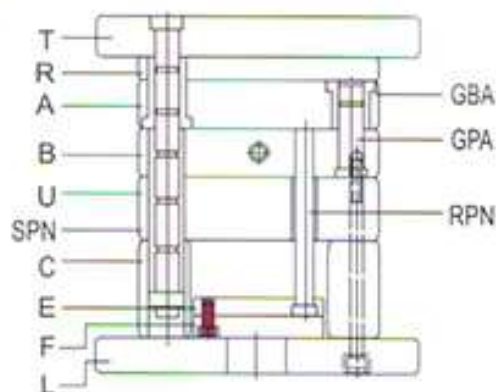

EA Type

頂針頂出型
不加料頭打板

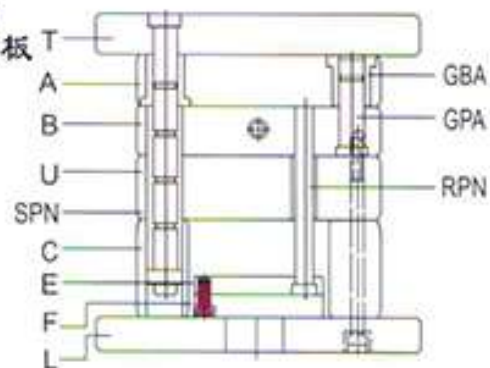

DB Type

脫料板頂出型

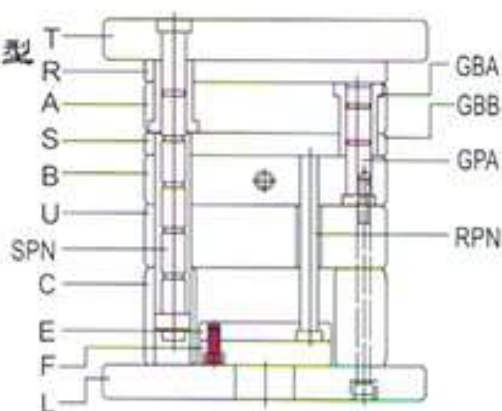

EB Type

脫料板頂出型
不加料頭打板

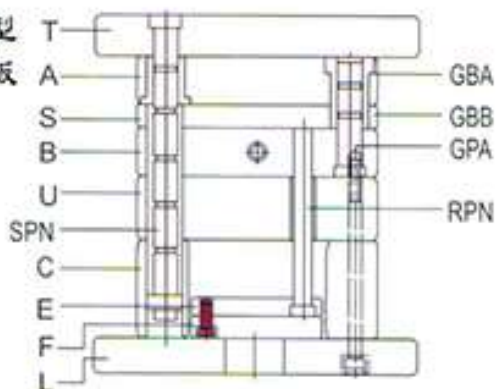

DC Type

頂針頂出型
不加承板

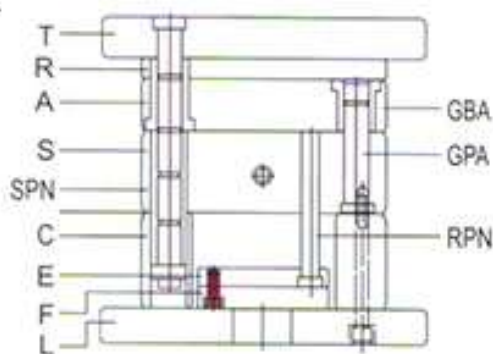

EC Type

頂針頂出型
不加料頭打板
及承板

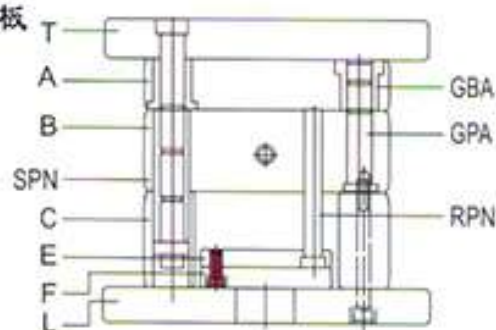

DD Type

脫料板頂出型
不加承板

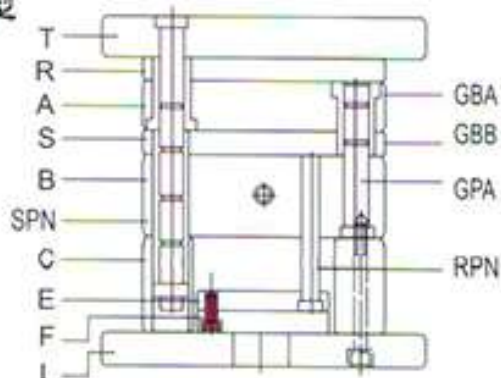

ED Type

脫料板頂出型
不加料頭打板
及承板

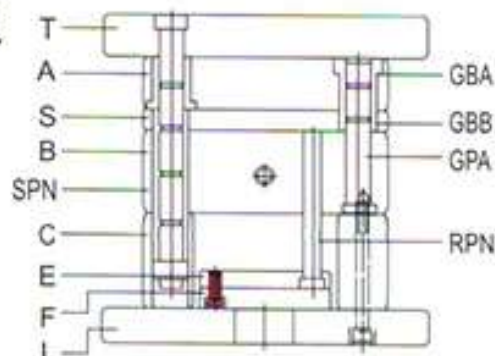

小水口-F系列及G系列構造名稱

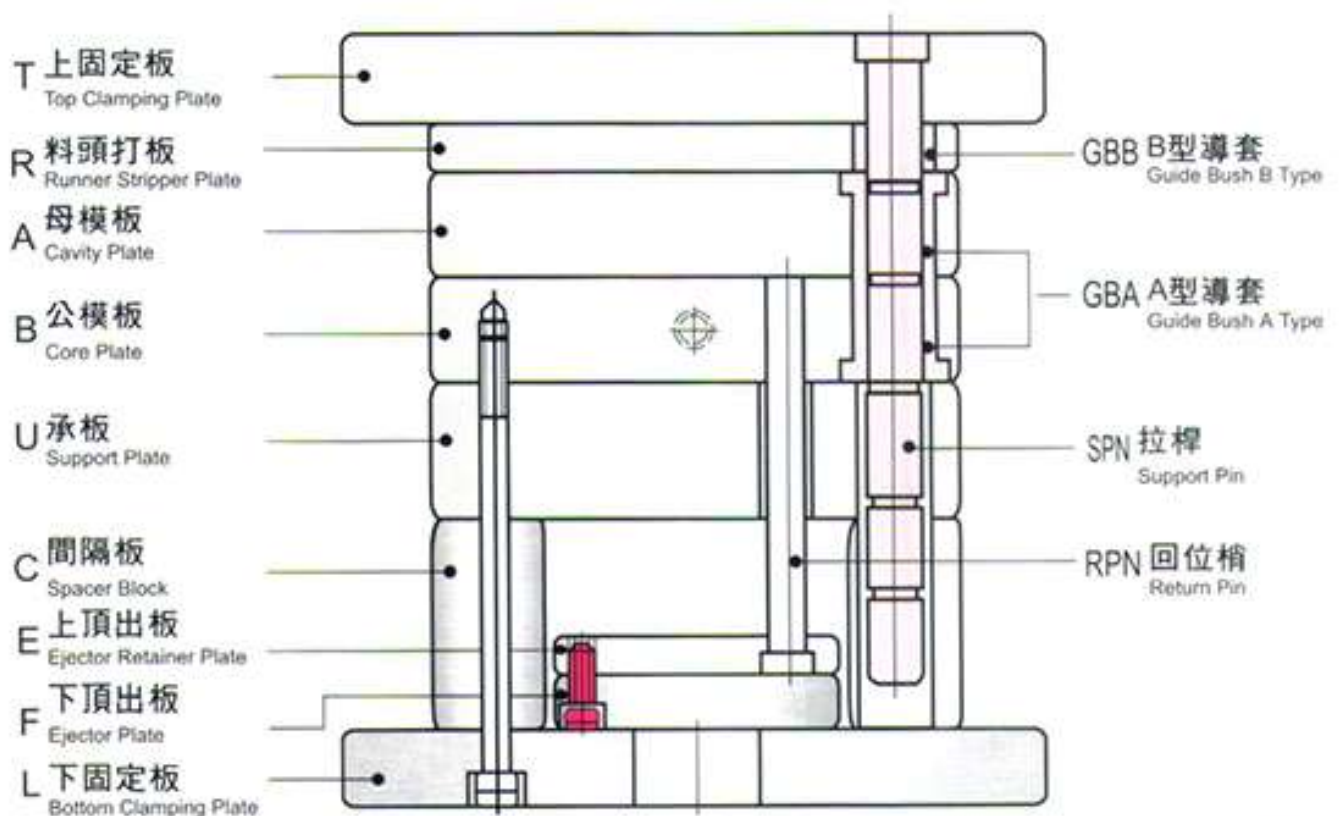
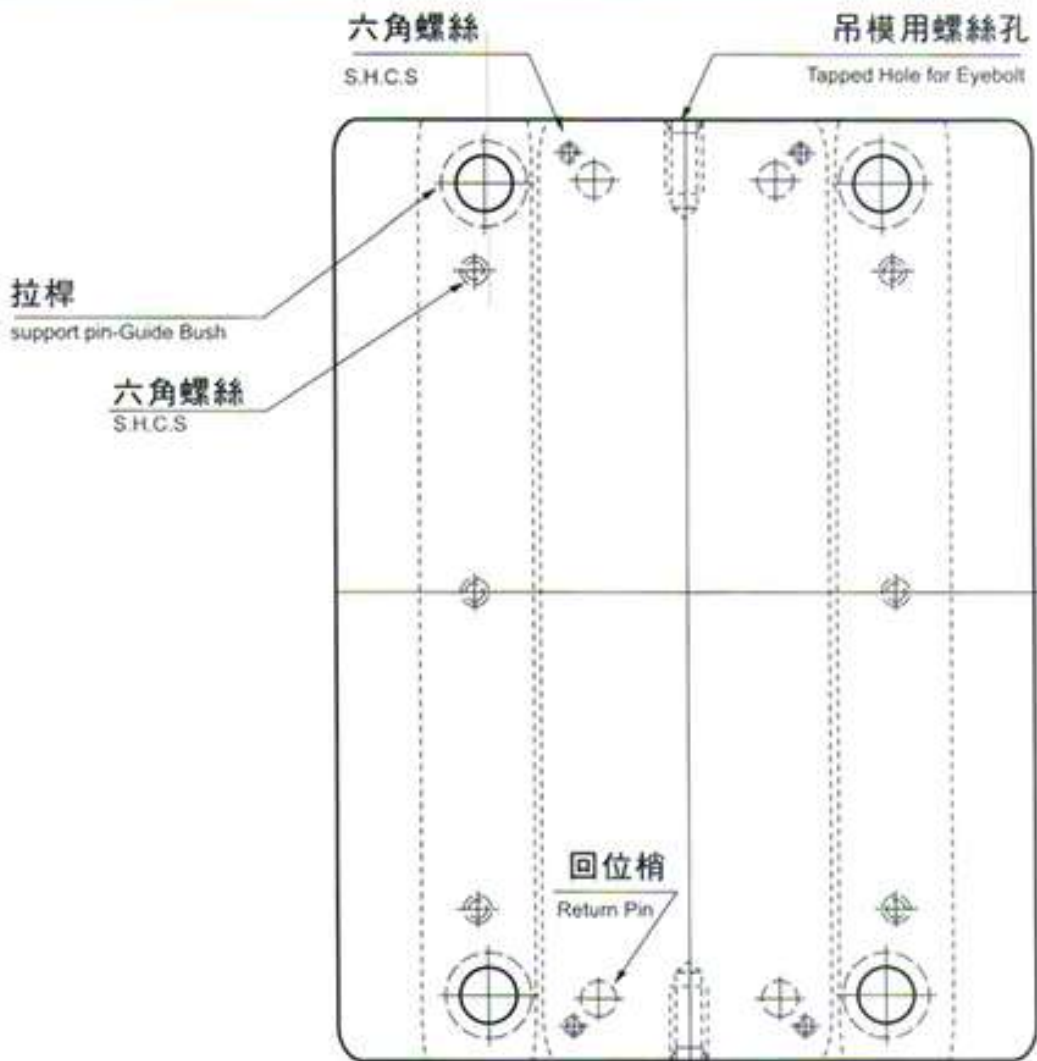

本圖僅以FA型當例子

小水口-F系列及G系列構造名稱

FA Type

頂針頂出型

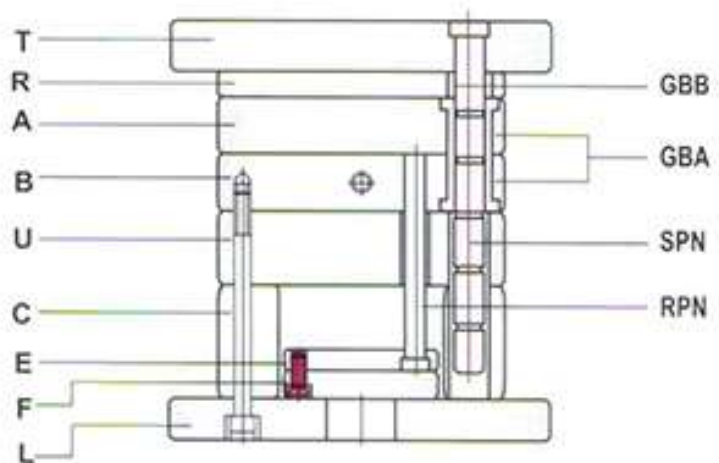

FC Type

脫料板頂出型
不加承板

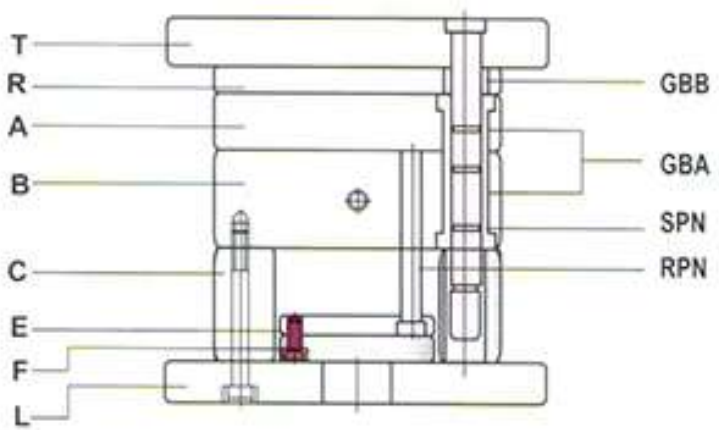

GA Type

頂針頂出型
不加料頭打板

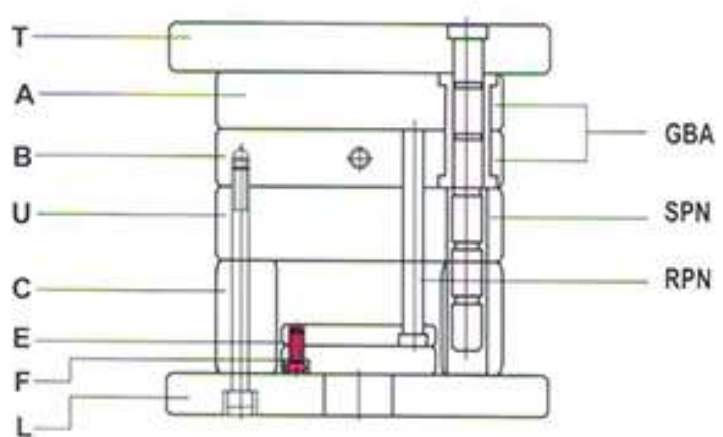

GC Type

脫料板頂出型
不加料頭打板
及承板

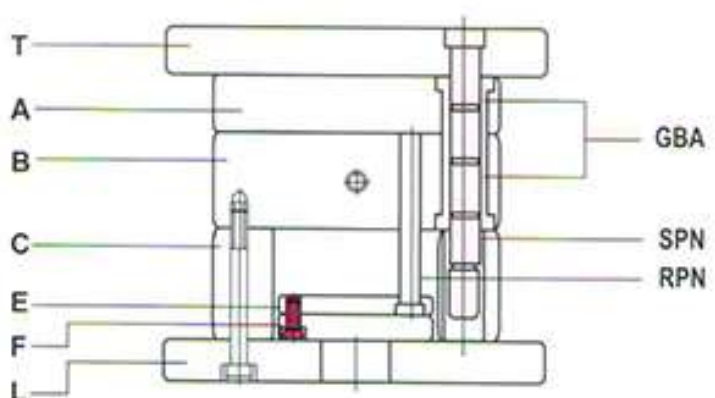

小水口平面位置圖

小水口1518系列

平面圖

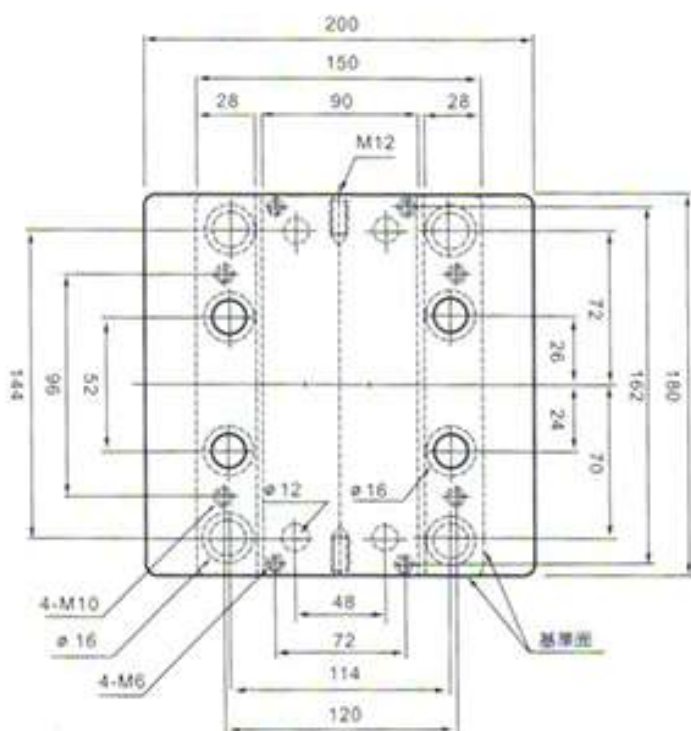

小水口1520系列

平面圖

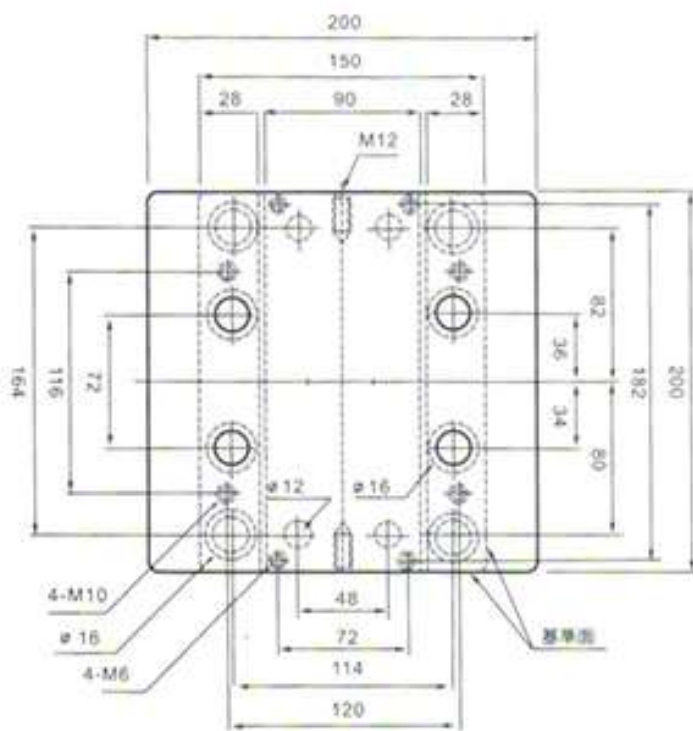

小水口1523系列

平面圖

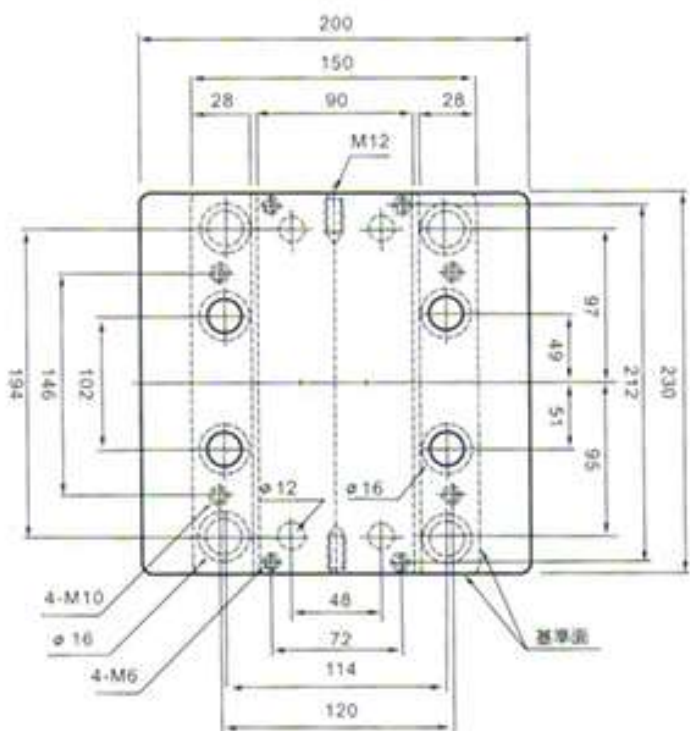

小水口1525系列

平面圖

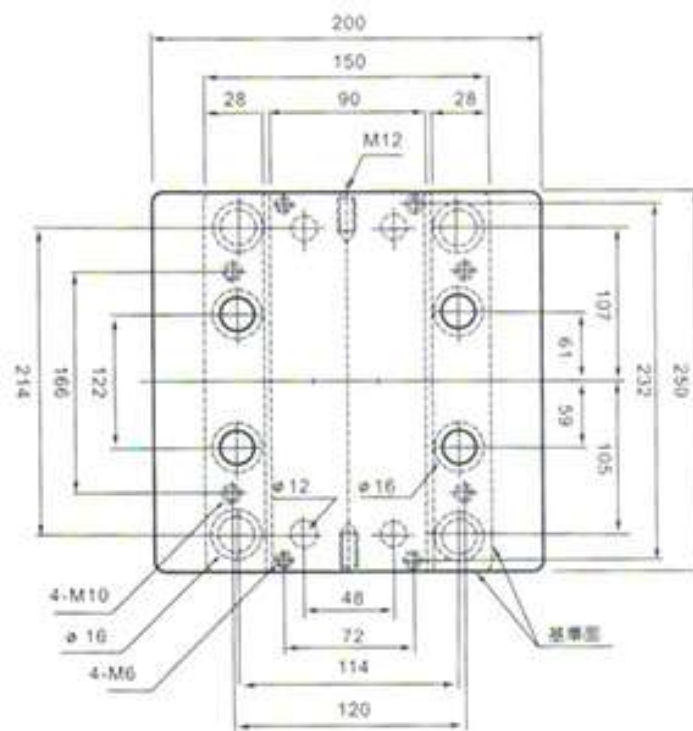

台灣富比特模座 訂購專線06-2544202/2539698/2532035 傳真熱線:06-2542736/2423351

深圳富比特模胚 訂購專線86-755-27062432/755-27062029 傳真熱線:86-755/27062863

小水口平面位置圖

小水口1820系列

平面圖

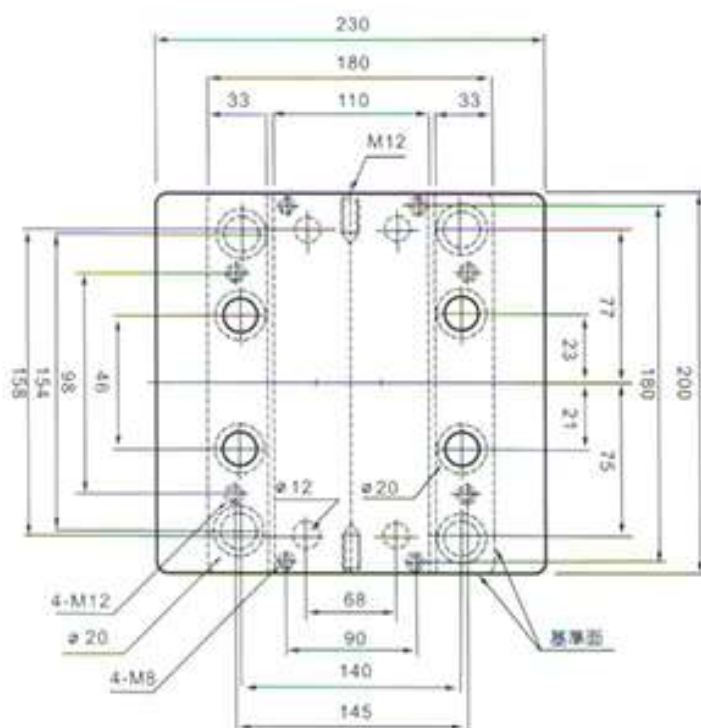

小水口1823系列

平面圖

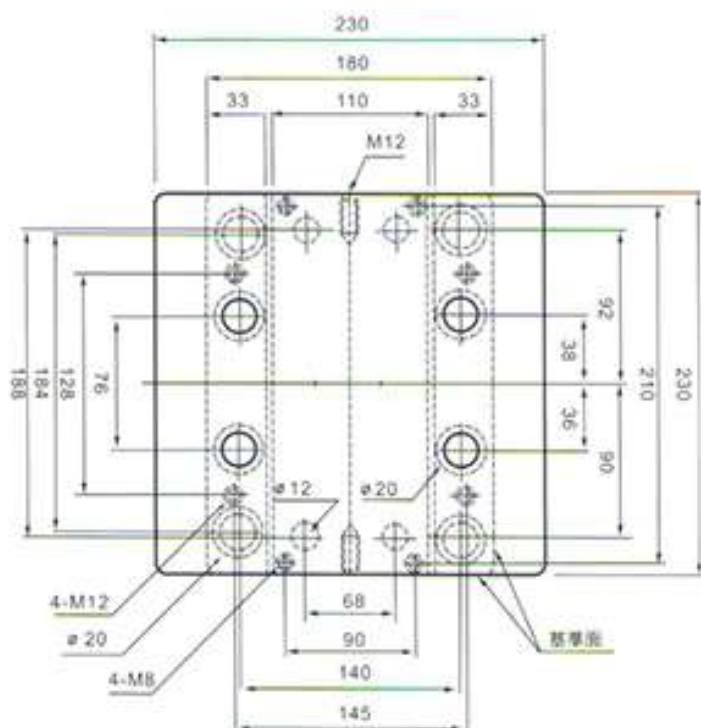

小水口1825系列

平面圖

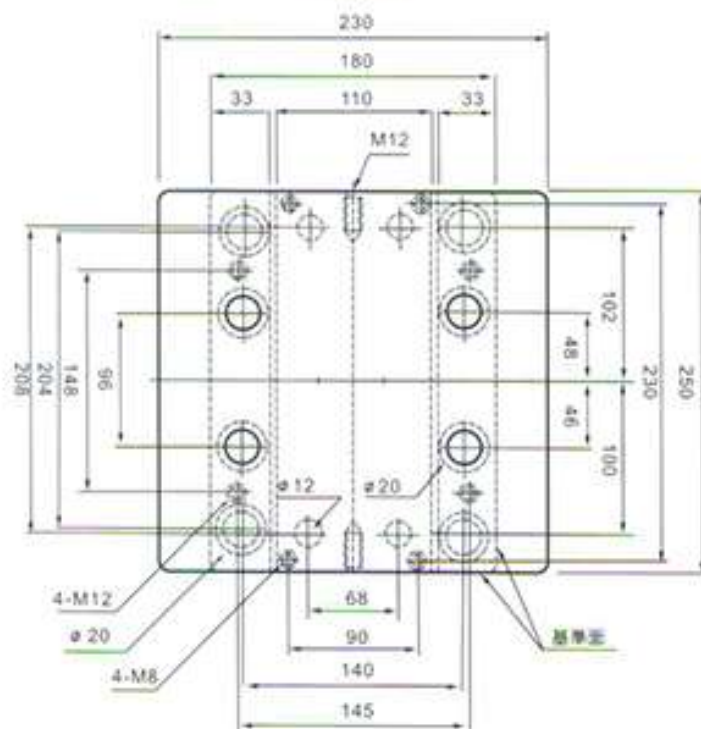

小水口1830系列

平面圖

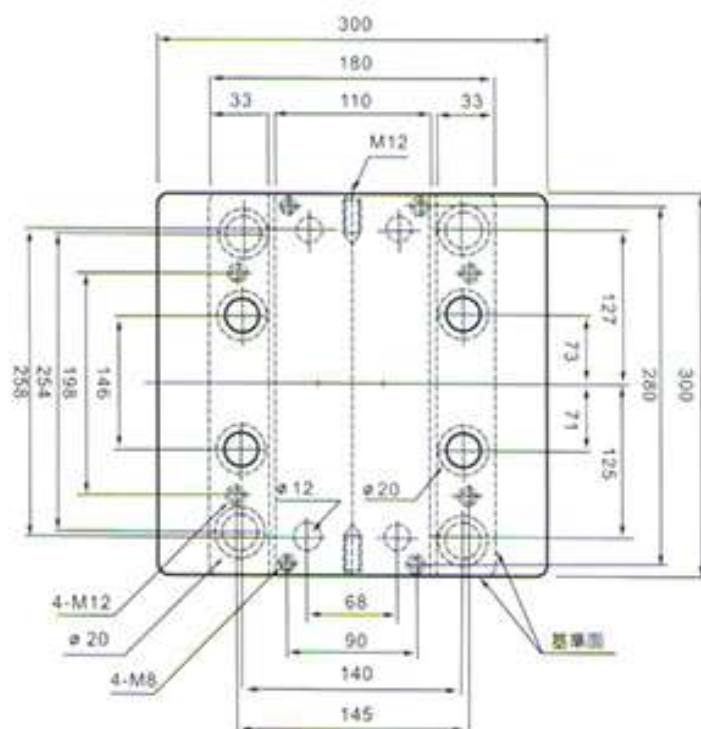

台灣富比特模座 訂購專線06-2544202/2539698/2532035 傳真熱線:06-2542736/2423351

深圳富比特模胚 訂購專線86-755-27062432/755-27062029 傳真熱線:86-755/27062863

小水口平面位置圖

小水口2020系列

平面圖

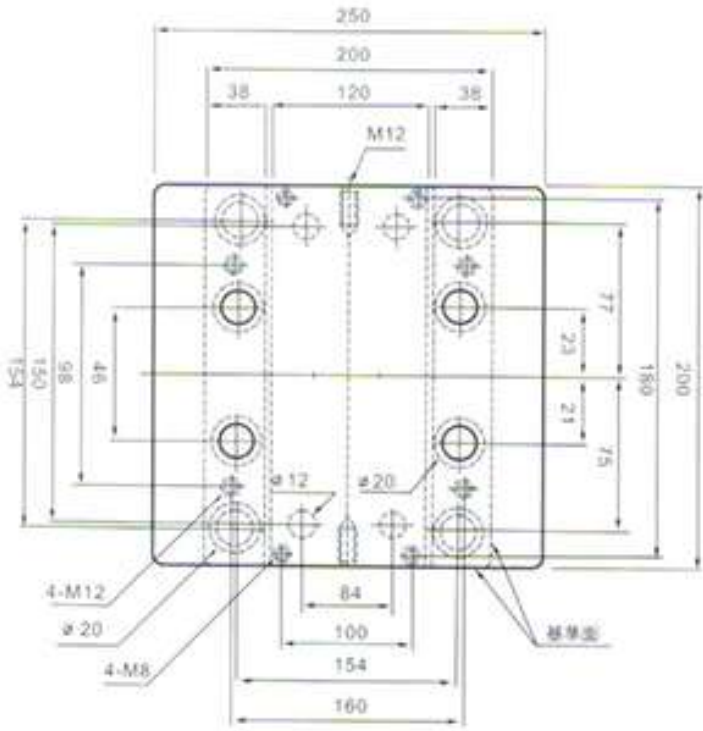

小水口2023系列

平面圖

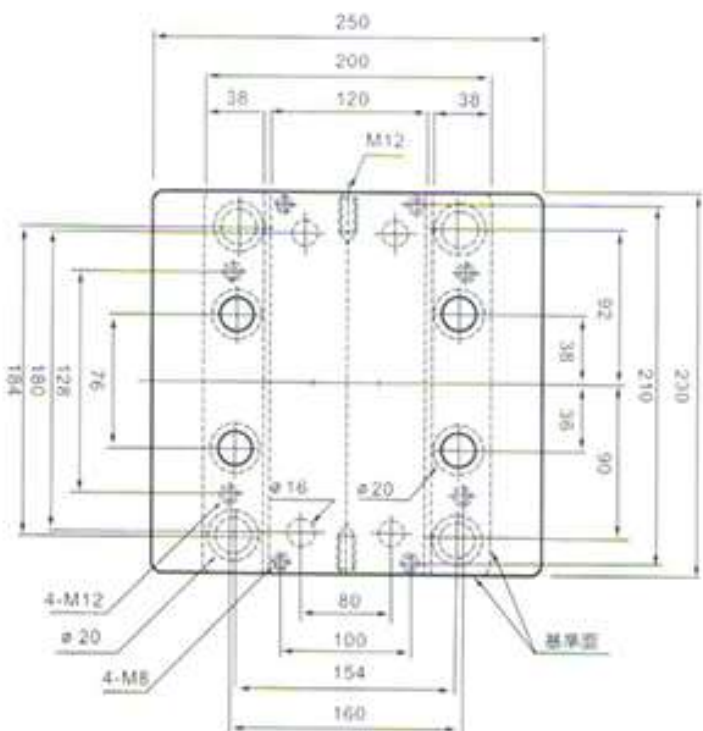

小水口2025系列

平面圖

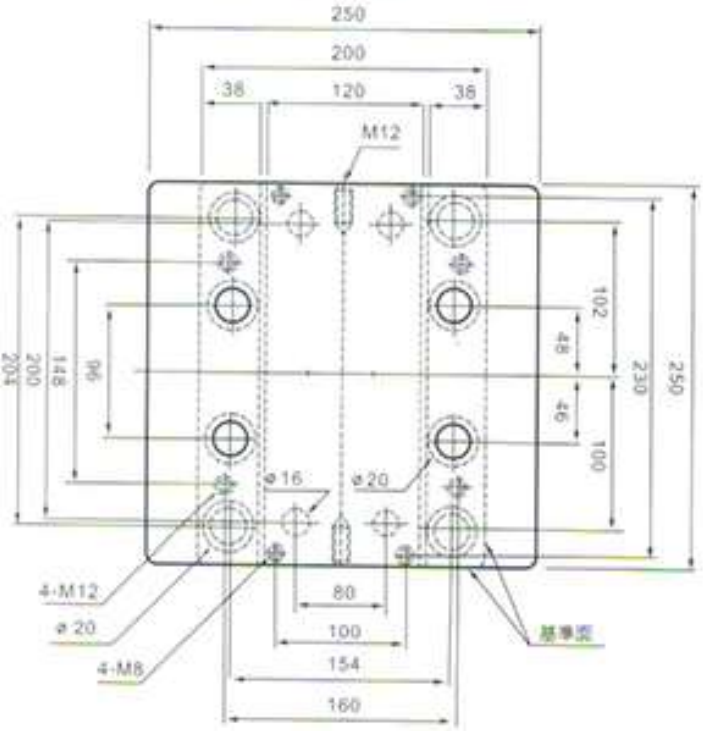

小水口2030系列

平面圖

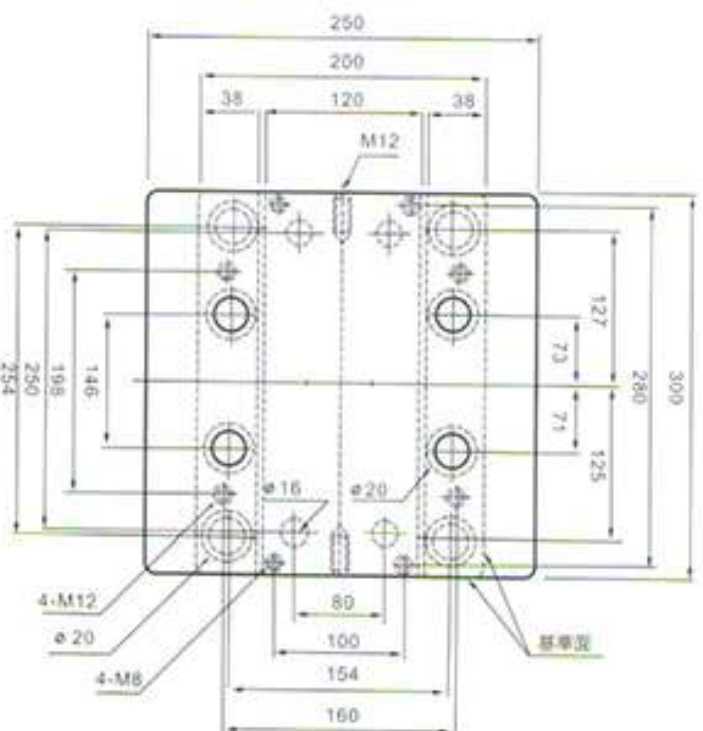

台灣富比特模座 訂購專線06-2544202/2539698/2532035 傳真熱線:06-2542736/2423351
 深圳富比特模胚 訂購專線86-755-27062432/755-27062029 傳真熱線:86-755/27062863

小水口平面位置圖

小水口2323系列

平面圖

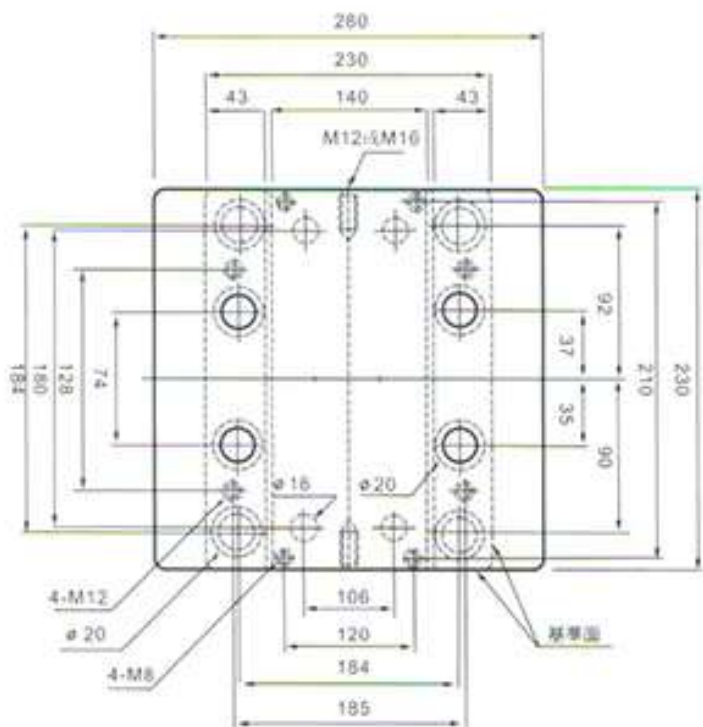

小水口2325系列

平面圖

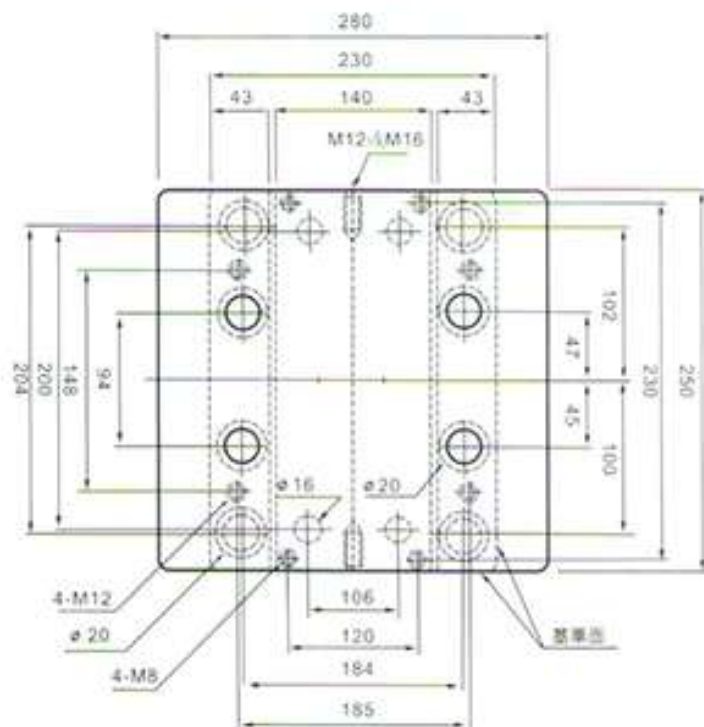

小水口2330系列

平面圖

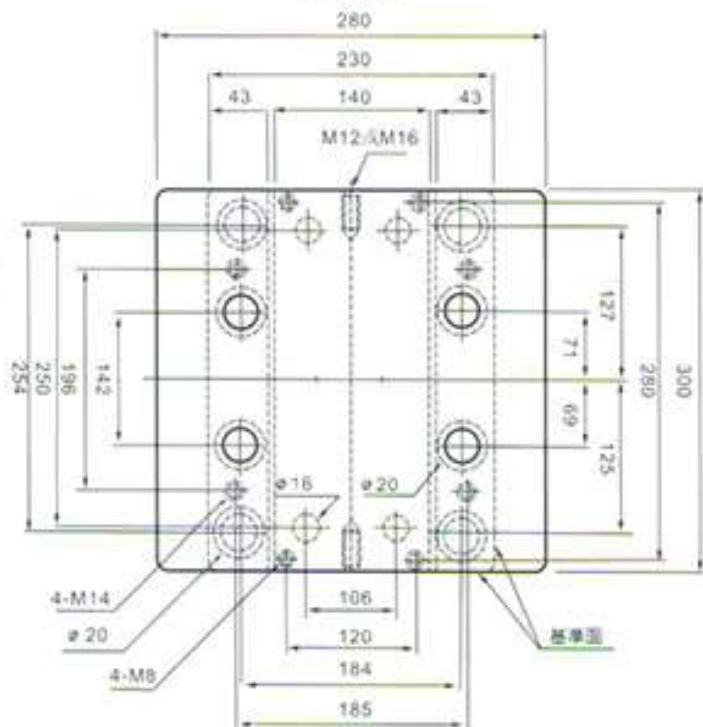

小水口2335系列

平面圖

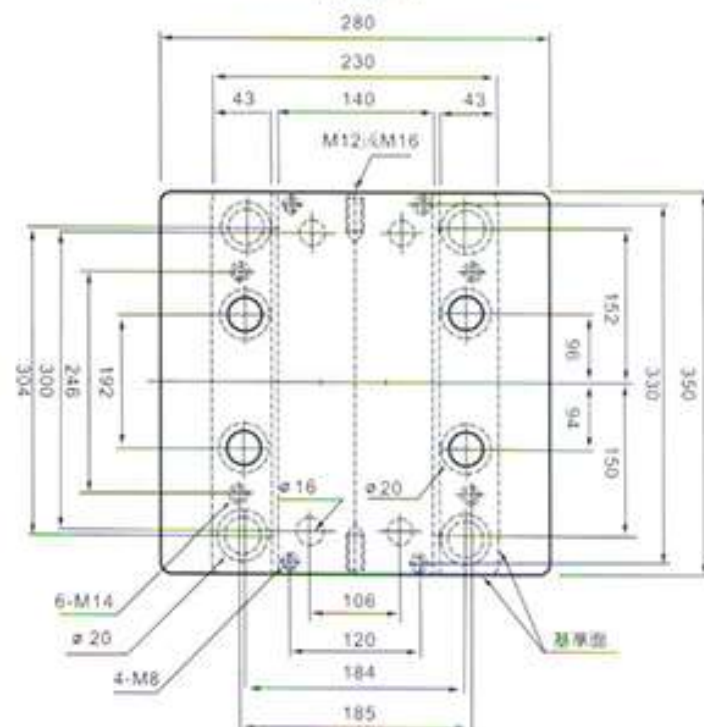

台灣富比特模座 訂購專線 06-2544202/2539698/2532035 傳真熱線:06-2542736/2423351
 深圳富比特模胚 訂購專線 86-755-27062432/755-27062029 傳真熱線:86-755/27062863

小水口平面位置圖

小水口2525系列

平面圖

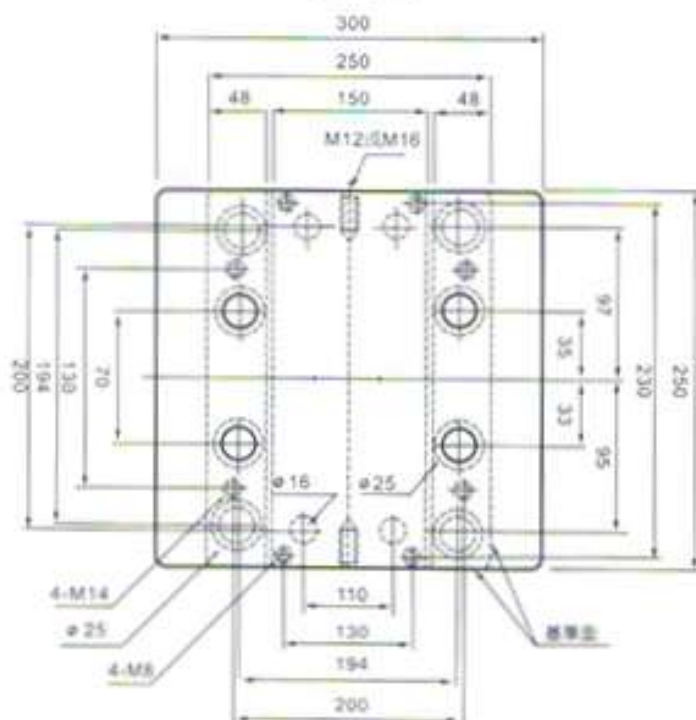

小水口2528系列

平面圖

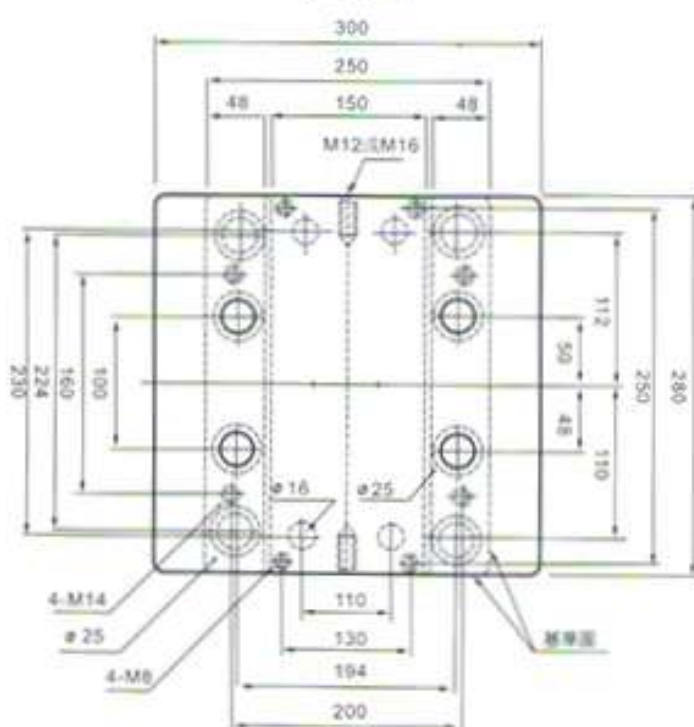

小水口2530系列

平面圖

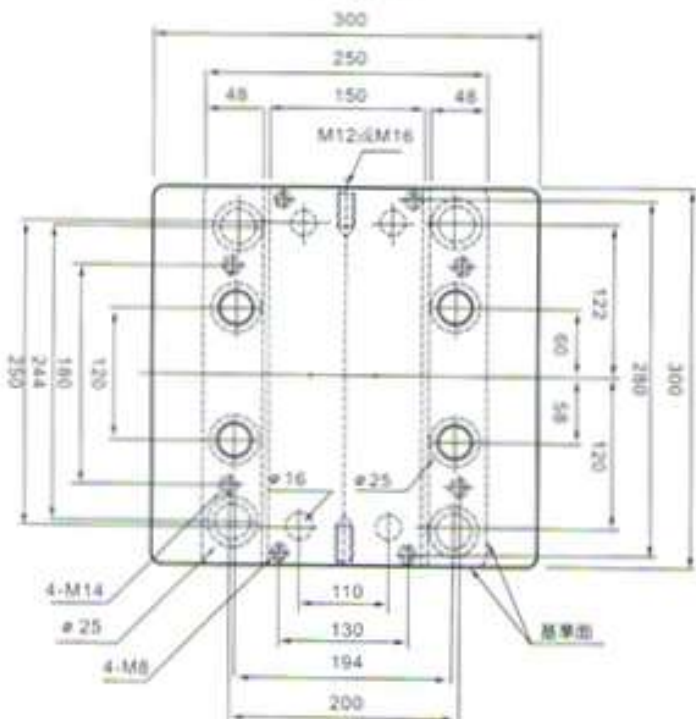

小水口2535系列

平面圖

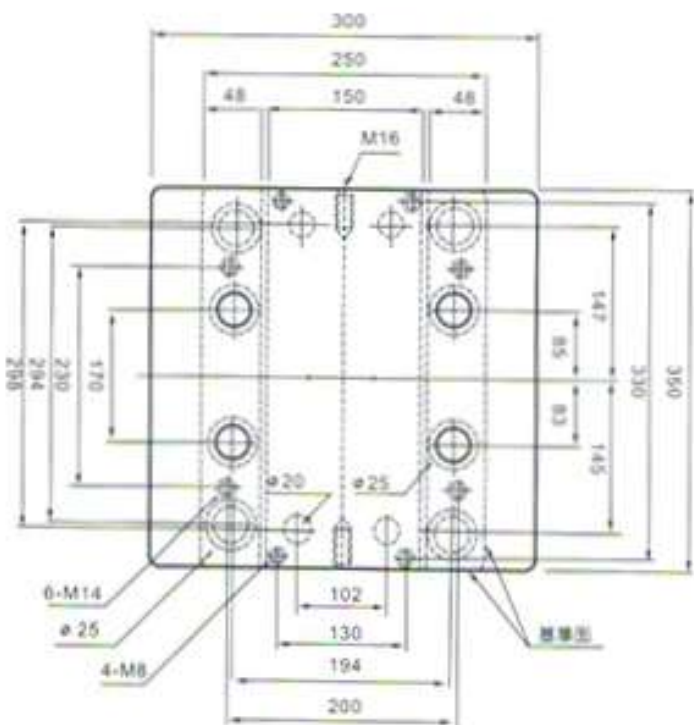

台灣富比特模座 訂購專線06-2544202/2539698/2532035 傳真熱線:06-2542736/2423351

深圳富比特模座 訂購專線86-755-27062432/755-27062029 傳真熱線:86-755/27062863

小水口平面位置圖

小水口3030系列

平面圖

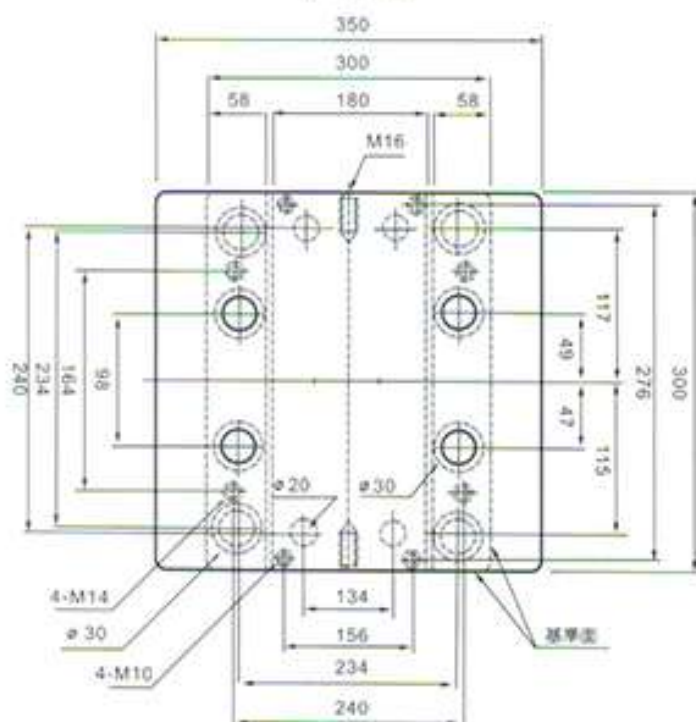

小水口3035系列

平面圖

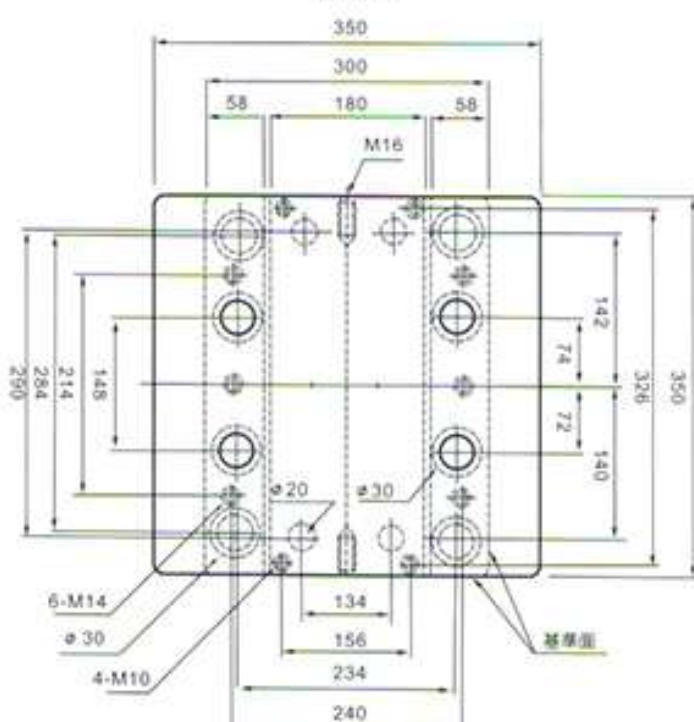

小水口3040系列

平面圖

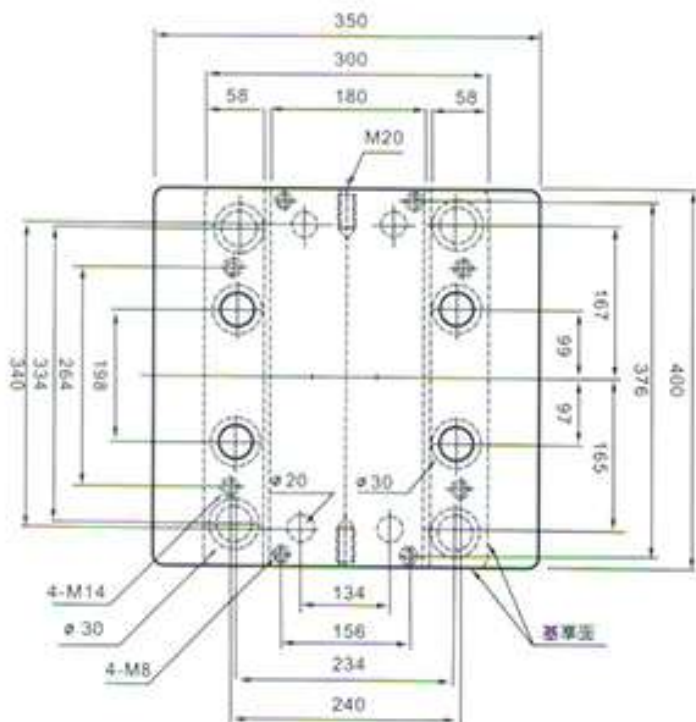

小水口3045系列

平面圖

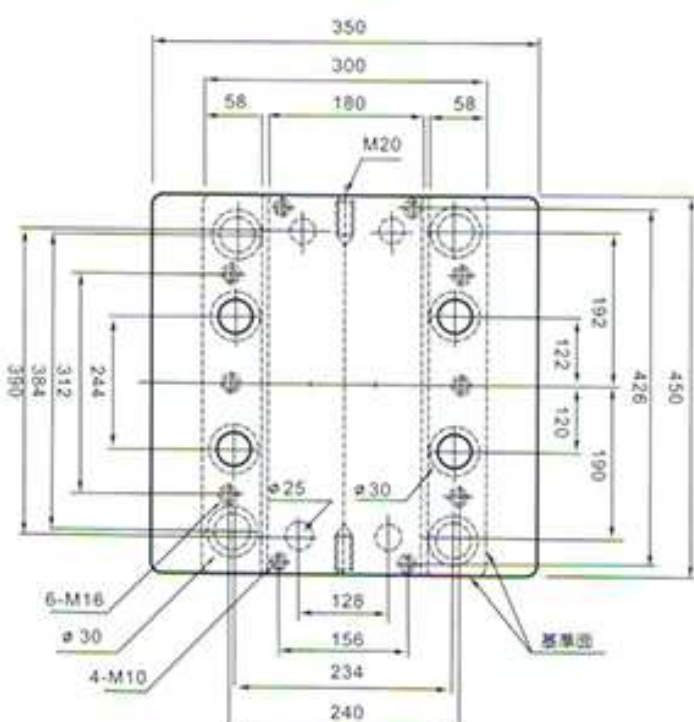

台灣富比特模座 訂購專線06-2544202/2539698/2532035 傳真熱線:06-2542736/2423351

深圳富比特模胚 訂購專線86-755-27062432/755-27062029 傳真熱線:86-755/27062863

小水口平面位置圖

小水口3535系列

平面圖

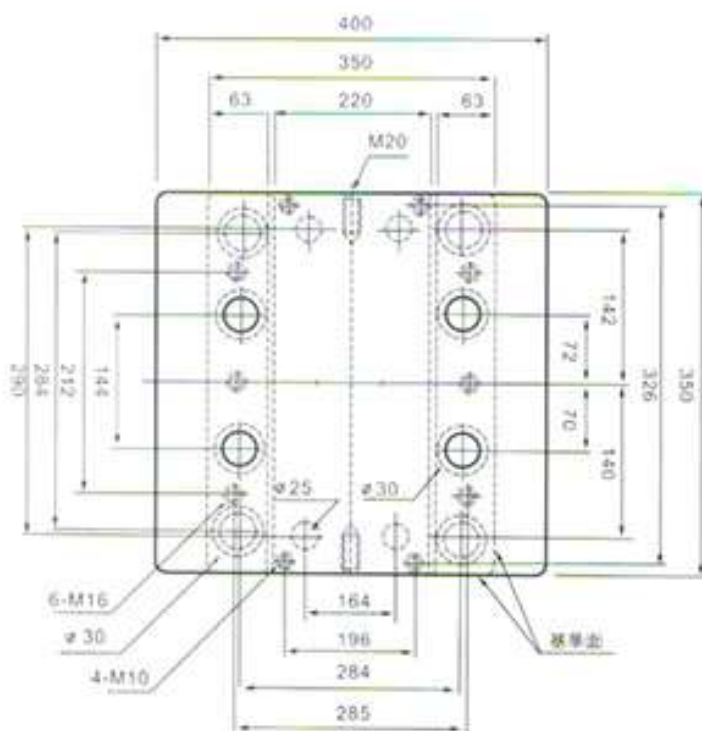

小水口3540系列

平面圖

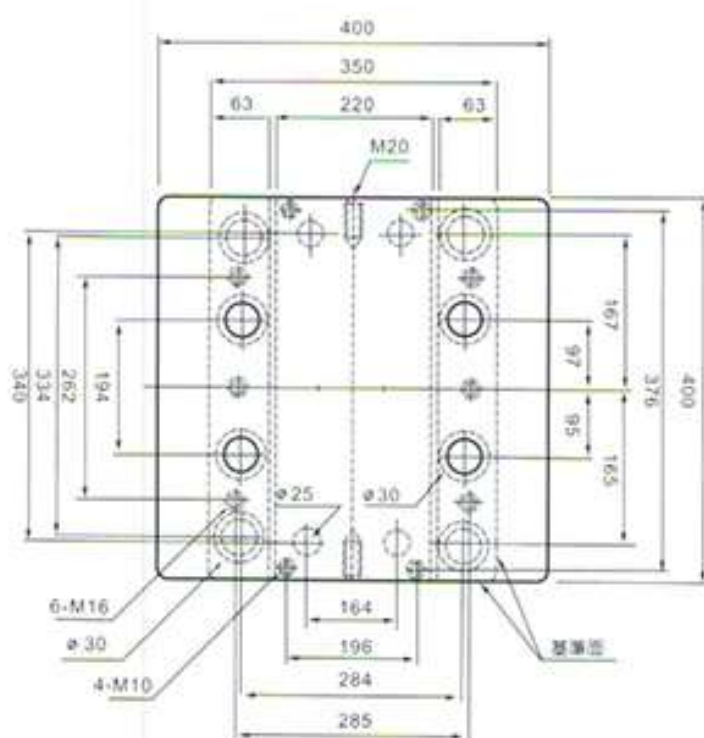

小水口3545系列

平面圖

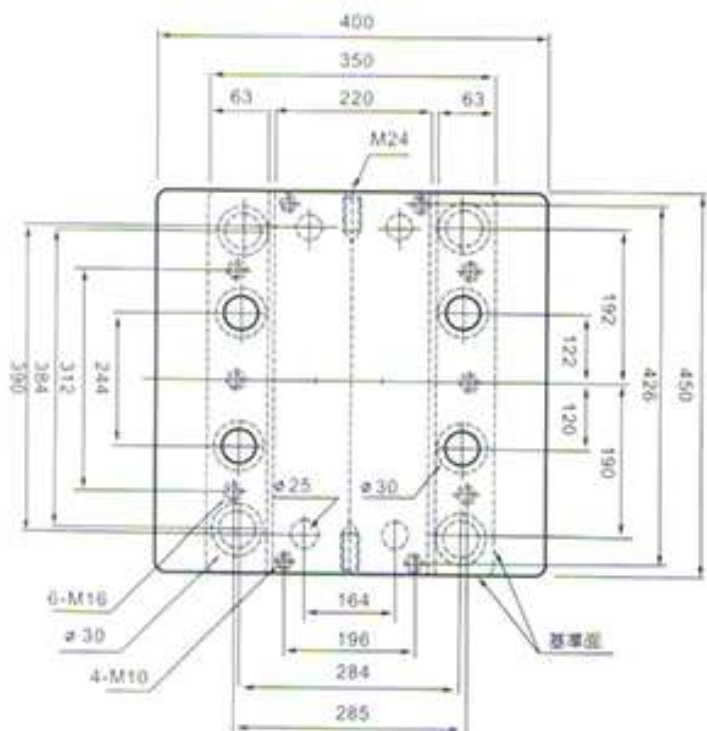

小水口3550系列

平面圖

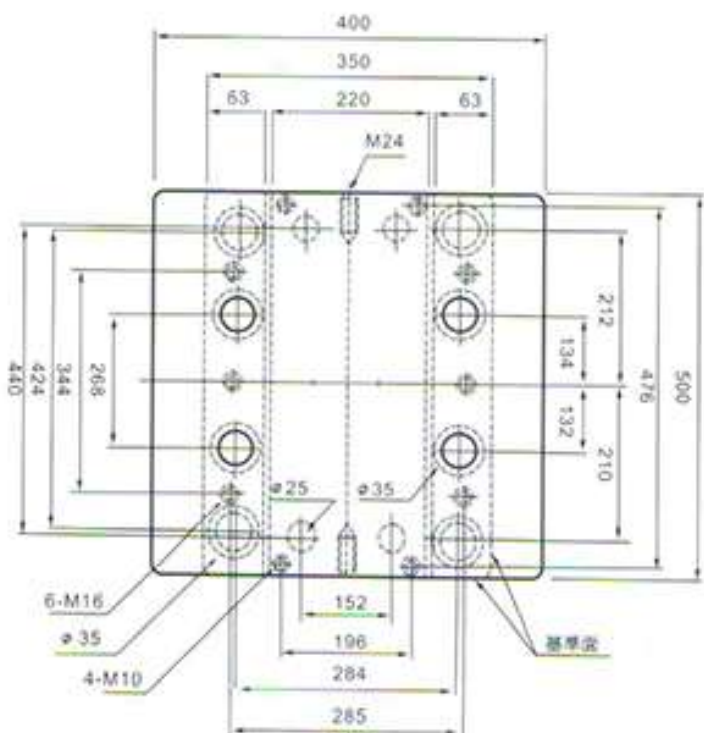

台灣富比特模座 訂購專線06-2544202/2539698/2532035 傳真熱線:06-2542736/2423351
 深圳富比特模胚 訂購專線86-755-27062432/755-27062029 傳真熱線:86-755/27062863

小水口平面位置圖

小水口4040系列

平面圖

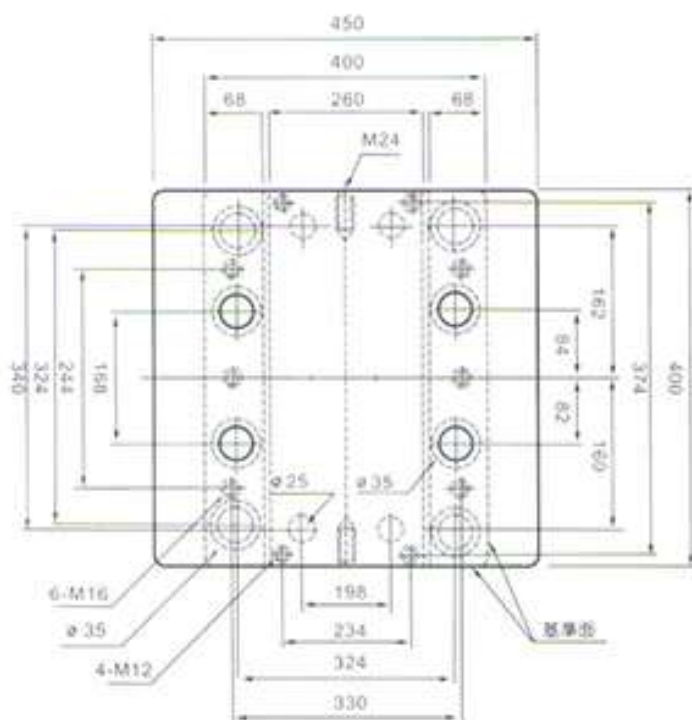

小水口4045系列

平面圖

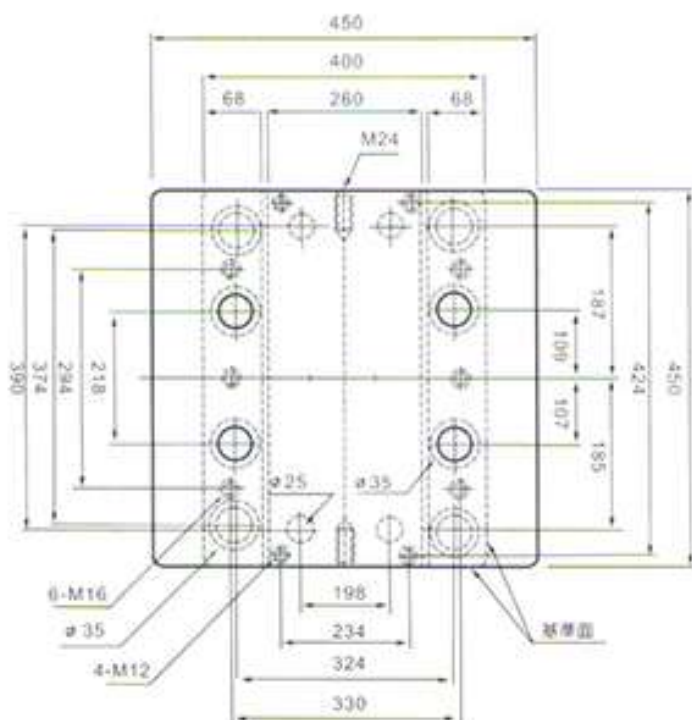

小水口4050系列

平面圖

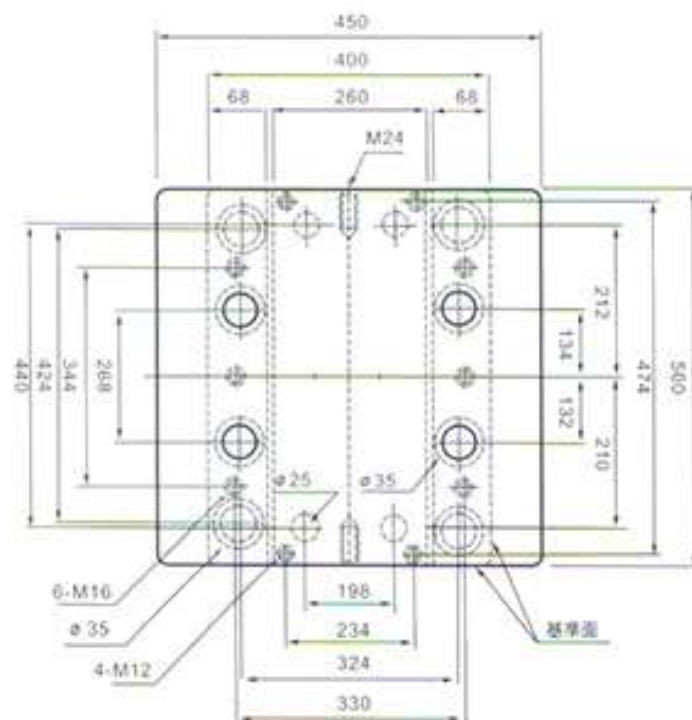

小水口4060系列

平面圖

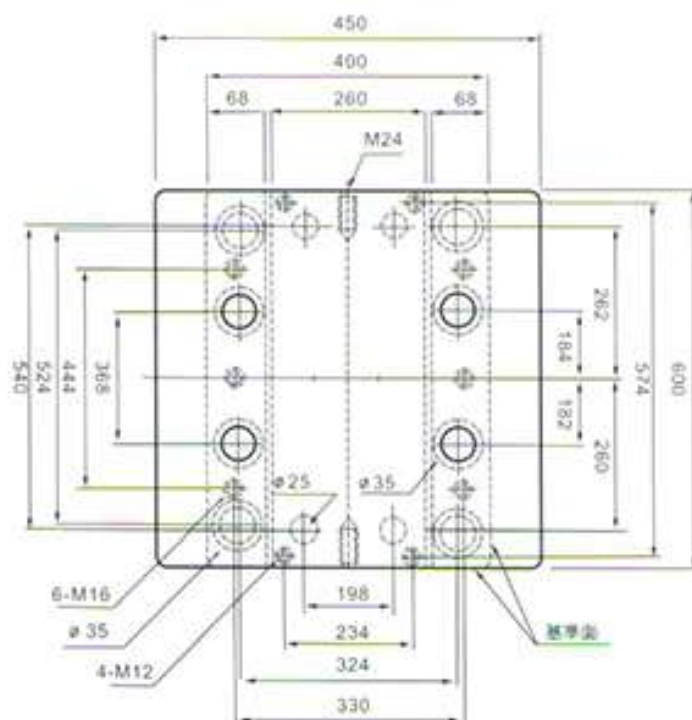

台灣富比特模座 訂購專線06-2544202/2539698/2532035 傳真熱線:06-2542736/2423351
 深圳富比特模胚 訂購專線86-755-27062432/755-27062029 傳真熱線:86-755/27062863

小水口平面位置圖

小水口4545系列

平面圖

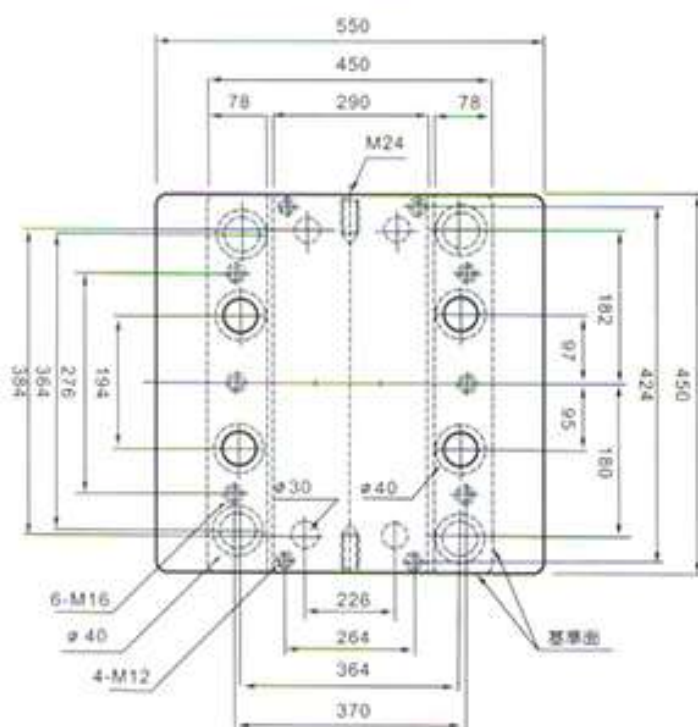

小水口4550系列

平面圖

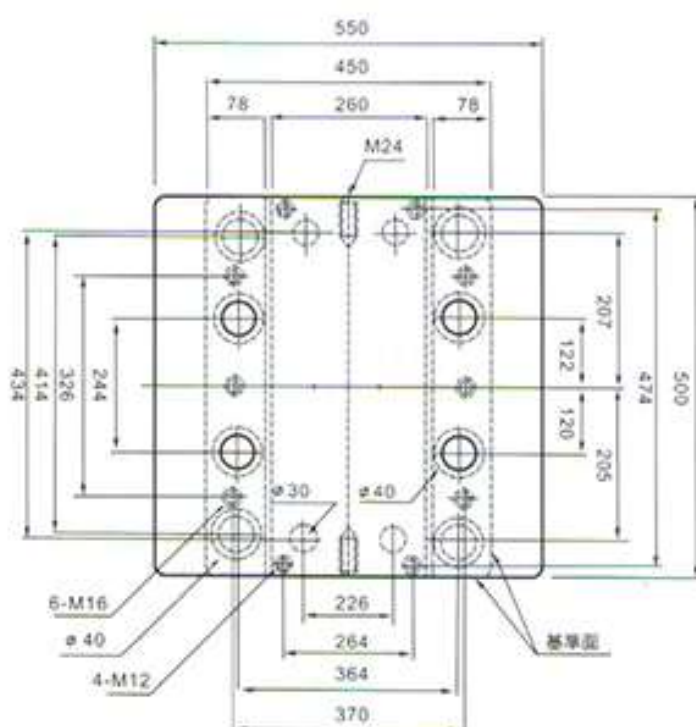

小水口5050系列

平面圖

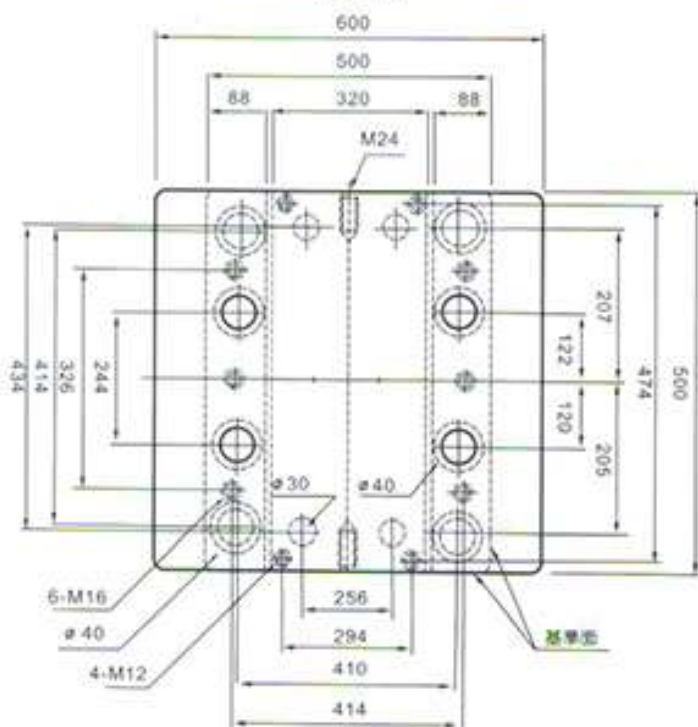

小水口5060系列

平面圖

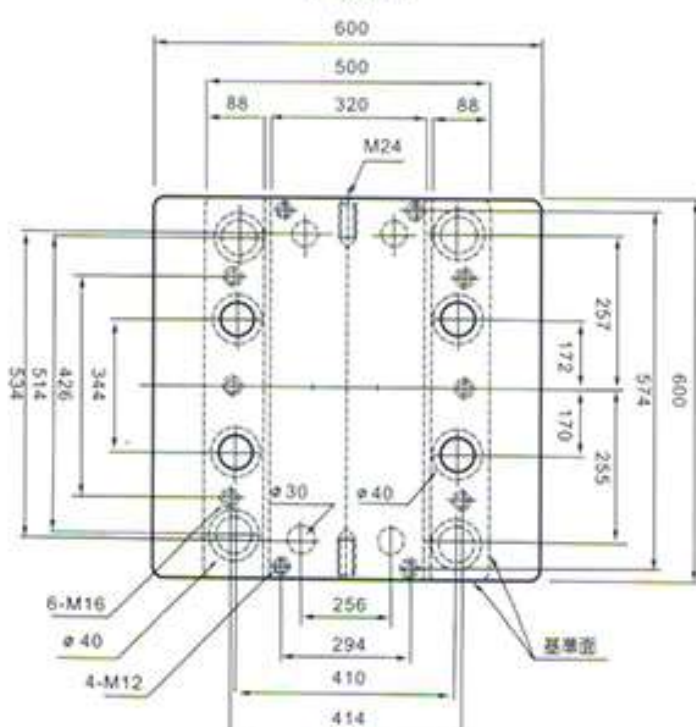

台灣富比特模座 訂購專線06-2544202/2539698/2532035 傳真熱線:06-2542736/2423351
 深圳富比特模胚 訂購專線86-755-27062432/755-27062029 傳真熱線:86-755/27062863